



2024/25

КАТАЛОГ ПРОДУКЦИИ

СОВЕРШЕНСТВУЯ МЕСТА ПРОДАЖ

Уважаемый Партнер!

Представляем вашему вниманию обновленный каталог продукции компании «Европос Групп» в улучшенном формате: дизайн стал легче, ассортимент шире, а интерфейс проще и понятнее.

В каталоге Вы найдете всю информацию о нашей продукции, включая живые примеры использования в различных торговых точках, а также познакомитесь со всеми новинками, которые вышли на рынок за последнее время.

Решение Ваших задач по увеличению продаж - наша работа! Ведь именно для Вас мы создаем нашу продукцию: разрабатываем новые ассортиментные предложения и формируем их под ваши запросы.

Надеемся, что наш обновленный каталог поможет Вам лучше понять нашу продукцию и сделать правильный выбор.

Всегда Ваш, Европос Групп



1 ОРГАНИЗАЦИЯ ВЫКЛАДКИ ТОВАРА

| 12



2 РАМКИ ДЛЯ ИНФОРМАЦИИ И КРЕПЕЖНЫЕ АКСЕССУАРЫ

| 48

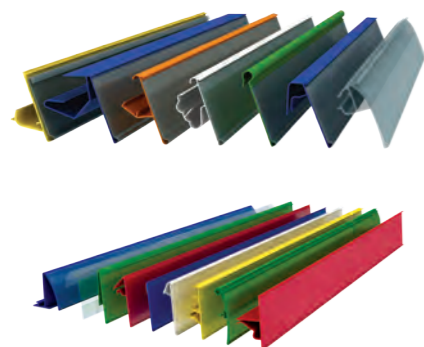

3 ПОЛОЧНЫЕ ЦЕННИКОДЕРЖАТЕЛИ

| 82



4

ДЕРЖАТЕЛИ ЦЕННИКОВ И ТАБЛИЧЕК

| 110



5

ДЕРЖАТЕЛИ ИНФОРМАЦИИ И ПОДСТАВКИ ПОД ТОВАР

| 136



6

РЕКЛАМНЫЕ СТОЙКИ, ПЕРЕКИДНЫЕ СИСТЕМЫ

| 154



7

МАРКЕРНЫЕ ТАБЛИЧКИ И ДОСКИ, МЕЛОВЫЕ МАРКЕРЫ

| 178



8

РЕКЛАМНАЯ ФУРНИТУРА

190



9

ДЕРЖАТЕЛИ ВЫВЕСОК,
ШЕЛФТОКЕРЫ
И УКАЗАТЕЛИ

220



10

ПОДВЕСНЫЕ СИСТЕМЫ

232



11

КРОСС-МЕРЧЕНДАЙЗИНГ
И ДИСПЛЕИ

250



12

ПОКУПАТЕЛЬСКИЕ
КОРЗИНЫ И ТЕЛЕЖКИ

282



13

ПРОТИВОКРАЖНОЕ
И ВСПОМОГАТЕЛЬНОЕ
ТОРГОВОЕ ОБОРУДОВАНИЕ

302



14

КАССЕТЫ ЦЕН
И КРЕПЕЖНЫЕ
АКСЕССУАРЫ

316

СОБСТВЕННОЕ ПРОИЗВОДСТВО



9000 м²

производственных
площадей



КРУГЛОСУТОЧНАЯ
работа производства

Круглосуточная работа производства
обеспечивает минимальные сроки поставки



СОВРЕМЕННАЯ
система планирования

Современная гибкая система планирования
производства обеспечивает бесперебойность
поставок



Вся наша продукция производится на наших собственных площадках, расположенных в городах Подольск и Новосибирск. Это позволяет нам поддерживать качество продукции на высоком уровне и взаимодействовать с клиентами, учитывая их индивидуальные потребности.

ШИРОКИЙ АССОРТИМЕНТ

Мы предлагаем широкий ассортимент торгового оборудования, рекламных и информационных материалов, включая готовые решения и компоненты, которые можно комбинировать между собой.



18

**ПРОДУКТОВЫХ
КАТЕГОРИЙ**

Позволяют воплотить в жизнь любые идеи
по оформлению магазина



**ШИРОКАЯ ЦВЕТОВАЯ
ПАЛИТРА ИЗДЕЛИЙ**

Более десятка стандартных цветов и возможность
подбора нового цвета

1000

**НАИМЕНОВАНИЙ
ПРОДУКЦИИ**

Стандартный складской ассортимент насчитывает
более

ХРАНЕНИЕ



Используем современные склады с многоярусным хранением - это обеспечивает сохранение качества продукции и низкие издержки.



Применяем маркировку продукции со штрихкодами - это обеспечивает точность и скорость сборки заказов.



Используем качественные упаковочные материалы и технологии, обеспечивая сохранность качества продукции даже при транспортировке на значительные расстояния.



Эффективная логистика и широкая география работы

Мы уделяем большое значение организации процессов хранения, сборки и доставки производимой нами продукции, заботясь при этом о минимизации затрат для обеспечения низких цен для наших клиентов.

Мы понимаем насколько важно в бизнесе быть близко к клиенту, иметь возможность услышать его потребности и дать возможность покупать нашу продукцию быстро и без лишних забот. Поэтому на протяжении последних лет мы занимались активным развитием филиальной и дилерской сети на территории России и других стран.

ВЫСОКОЕ КАЧЕСТВО ПРОДУКЦИИ И СЕРВИСА

В основе нашей миссии лежит поддержание высокого уровня качества производимой продукции и клиентского сервиса - мы убеждены, что только это может обеспечить лояльность наших клиентов и долгосрочный успех компании на рынке.



СТРЕМИМСЯ ПРЕВОСХОДИТЬ ОЖИДАНИЯ



Стремимся исключить возможные проблемы при эксплуатации изделий еще на этапе их разработки



Производим системный контроль каждого этапа производства



Получаем сырье и комплектующие только от тщательно отобранных поставщиков



Документируем процедуры и технологии производства для обеспечения стабильного уровня качества продукции

НАМ ДОВЕРЯЮТ



1

ОРГАНИЗАЦИЯ
ВЫКЛАДКИ ТОВАРА

14 СИСТЕМЫ ОРГАНИЗАЦИИ ПОЛОЧНОГО ПРОСТРАНСТВА

16 ПОЛОЧНЫЕ РАЗДЕЛИТЕЛИ И ЗАДНИЕ ОПОРЫ

17 Разделители на замках и крепежные профили

24 Разделители на Т-образном и L-образном основаниях

27 Задние опоры

29 Крепление и использование пластиковых задних опор

30 АВТОМАТИЧЕСКИЕ ПОЛКИ

31 Роллерная система выкладки FORTA ROLLER

34 Пружинные толкатели товара FORTA PUSH

39 Толкатели FORTA MULTIPUSH

40 Сигаретные лотки

41 ЛОТКИ ДЛЯ ШОКОЛАДА CHOCO-TRAY

42 КОНТЕЙНЕРЫ ДЛЯ ТОВАРА

44 СИСТЕМА ПРОДАЖИ НЕУПАКОВАННЫХ ТОВАРОВ LIBRA

46 FREEZELINE – СИСТЕМА ВЫКЛАДКИ В МОРОЗИЛЬНЫХ КАМЕРАХ

СИСТЕМЫ ОРГАНИЗАЦИИ ПОЛОЧНОГО ПРОСТРАНСТВА

Организация полочного пространства стала стандартом оформления современных магазинов. Различные системы обеспечивают идеальную выкладку, что делает торговую точку аккуратной и привлекательной, а товар доступным и хорошо представленным. Современные системы также снижают затраты на персонал и повышают товарооборот.

СИСТЕМА ОРГАНИЗАЦИИ ПОЛОЧНОГО ПРОСТРАНСТВА ВКЛЮЧАЕТ В СЕБЯ СЛЕДУЮЩИЕ СИСТЕМЫ:

АВТОМАТИЧЕСКАЯ ПОЛКА

Универсальные решения в области мерчандайзинга и организации пространства в магазинах, которые помогают создать идеальную выкладку и эффективную презентацию товаров покупателям.



РАЗДЕЛИТЕЛИ И ЗАДНИЕ ОПОРЫ

Обеспечивая идеальную выкладку товара и порядок на полке, они минимизируют затраты розничных сетей на персонал в торговом зале, делят товар на полке, помогают легко выявить проданные позиции и снижают уровень потерь от просроченного товара.



ШОКОЛАДНЫЕ ЛОТКИ

Выкладка шоколада с помощью CHOCO-TRAY позволяет снизить затраты на персонал – система исключает необходимость постоянно поправлять выкладку товара на полке. Использование CHOCO-TRAY преобразует категорию, делая процесс покупки намного привлекательнее и приятнее. Все компоненты системы изготавливаются на собственном производстве в России, обеспечивая низкую цену изделия.



КОНТЕЙНЕРЫ

Контейнеры и лотки для продукции идеально подходят для выкладки весовых и штучных товаров. Использование емкостей для товаров позволяет сделать торговое пространство современным и удобным для клиентов, а выкладку товаров максимально обозримой и доступной покупателям. Покупатели смогут сами выбирать желаемые продукты в нужном количестве.

СИСТЕМА FREEZELINE

Предназначена для организации выкладки товаров в морозильных камерах.



ПОЛОЧНЫЕ РАЗДЕЛИТЕЛИ И ЗАДНИЕ ОПОРЫ



РАЗДЕЛИТЕЛИ НА ЗАМКАХ И КРЕПЕЖНЫЕ ПРОФИЛИ

Полочные разделители с креплениями-замками помогают в организации выкладки, разделению и презентации товара. Благодаря специальным замкам они надежно крепятся на монтажные профили двух видов – на клейкой или магнитной ленте. Пластик легко обламывается, позволяя адаптировать разделитель под глубину полки. Шаг обламывания - 25 мм по длине.

КЛАССИФИКАЦИЯ РАЗДЕЛИТЕЛЕЙ НА ЗАМКАХ

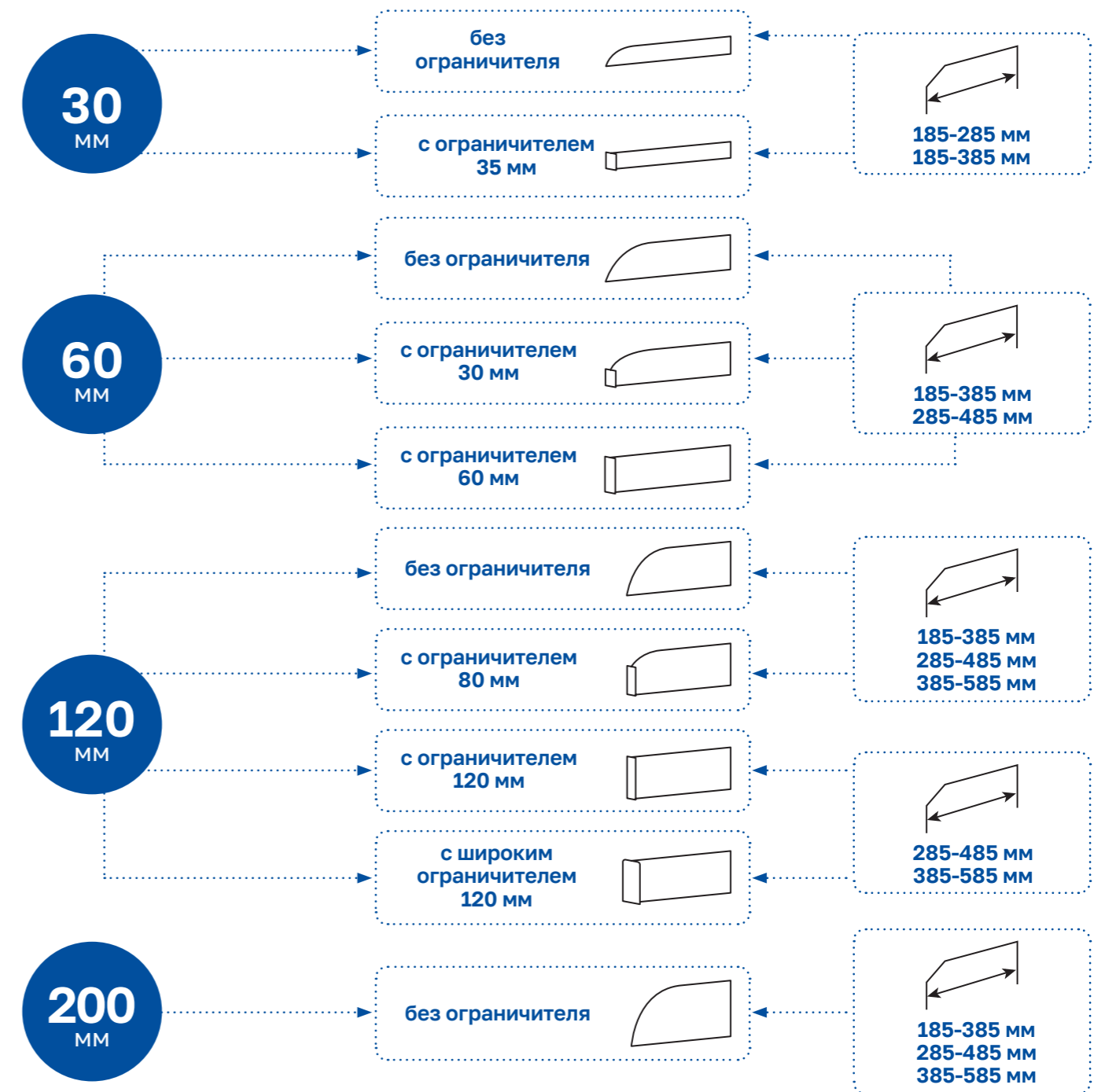

РАЗДЕЛИТЕЛИ ВЫСОТОЙ 30 ММ



DIV30-B ПЛАСТИКОВЫЙ РАЗДЕЛИТЕЛЬ ВЫСОТОЙ 30 ММ

Применяется для организации на полке небольших, легких товаров. Идеальное решение для организации выкладки сигарет, лекарств, парфюмерии и косметики. Материал: прозрачный ударопрочный пластик.

Длина, мм	Код товара	Кратность, шт.
185-385	270750	10

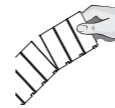
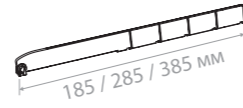

DIV30-BT35 ПЛАСТИКОВЫЙ РАЗДЕЛИТЕЛЬ ВЫСОТОЙ 30 ММ С Т-ОГРАНИЧИТЕЛЕМ

Имеет передний Т-ограничитель высотой 35 мм. Применяется для организации на полке небольших легких товаров. Идеальное решение для организации выкладки сигарет, лекарств, парфюмерии и косметики. Материал: прозрачный ударопрочный пластик

Длина, мм	Код товара	Кратность, шт.
185-385	270752	10

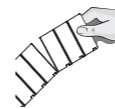
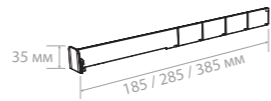

РАЗДЕЛИТЕЛИ ВЫСОТОЙ 60 ММ



DIV60-B ПЛАСТИКОВЫЙ РАЗДЕЛИТЕЛЬ ВЫСОТОЙ 60 ММ

Применяется для организации на полке товаров среднего размера. Подходит для организации на полке косметических товаров, сигарет, продуктов питания. Материал: прозрачный ударопрочный пластик.

Длина, мм	Код товара	Кратность, шт.
185-385	272094	40
285-485	272095	10

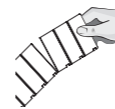
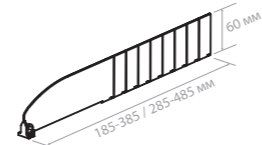

DIV60-BT30 РАЗДЕЛИТЕЛЬ ВЫСОТОЙ 60 ММ С Т-ОГРАНИЧИТЕЛЕМ ВЫСОТОЙ 30 ММ

Рекомендуется применять с пружинными толкателями – данная модификация избавляет от необходимости использования дополнительных ограничителей. Т-ограничитель удерживает продукт у переднего края полки. Материал: прозрачный ударопрочный пластик.

Длина, мм	Код товара	Кратность, шт.
185-385	272096	40
285-485	272097	10

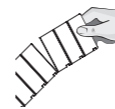
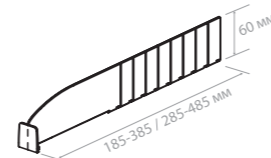

DIV60-BT60 РАЗДЕЛИТЕЛЬ ВЫСОТОЙ 60 ММ С Т-ОГРАНИЧИТЕЛЕМ ВЫСОТОЙ 60 ММ

Рекомендуется применять с пружинными толкателями – данная модификация избавляет от необходимости использования дополнительных ограничителей. Т-ограничитель удерживает продукт у переднего края полки. Материал: прозрачный ударопрочный пластик.

Длина, мм	Код товара	Кратность, шт.
185-385	272098	40
285-485	272099	10

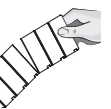
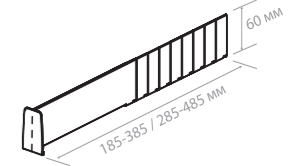

РАЗДЕЛИТЕЛИ ВЫСОТОЙ 120 ММ



DIV120-B ПЛАСТИКОВЫЙ РАЗДЕЛИТЕЛЬ ВЫСОТОЙ 120 ММ

Применяется для организации на полке крупных товаров. Рекомендуется крепить на усиленные Т-профили. Материал: прозрачный ударопрочный пластик.

Длина, мм	Код товара	Кратность, шт.
185-385	270475	20
285-485	272100	10
385-585	272140	20

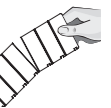
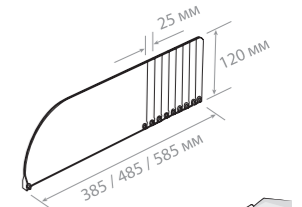

DIV120-BT80 РАЗДЕЛИТЕЛЬ ВЫСОТОЙ 120 ММ С Т-ОГРАНИЧИТЕЛЕМ 80 ММ

Имеет передний Т-ограничитель высотой 80 мм. Рекомендуется крепить на усиленный Т-профиль – T-RAIL 30. Может использоваться в комбинации с задними опорами. Материал: прозрачный ударопрочный пластик.

Длина, мм	Код товара	Кратность, шт.
185-385	270476	20
285-485	271998	10
385-585	272165	20

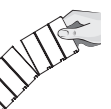
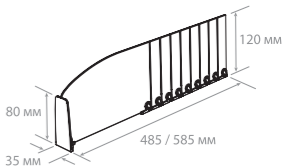

DIV120-BT120 РАЗДЕЛИТЕЛЬ ВЫСОТОЙ 120 ММ С ПЕРЕДНИМ ОГРАНИЧИТЕЛЕМ 120 ММ

Имеет передний Т-ограничитель высотой 120 мм, что позволяет использовать его с товарами в высокой упаковке. Рекомендуется крепить на усиленный Т-профиль – T-RAIL 30. Может использоваться в комбинации с задними опорами. Материал: прозрачный ударопрочный пластик.

Длина, мм	Код товара	Кратность, шт.
185-385	270477	20
285-485	271999	10
385-585	272164	20

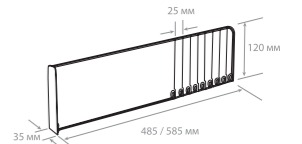



DIV120-BTW120 РАЗДЕЛИТЕЛЬ ВЫСОТОЙ 120 ММ СО СЪЕМНЫМ ШИРОКИМ ОГРАНИЧИТЕЛЕМ

Разделитель с широким съемным передним ограничителем. Высота ограничителя 130 мм. При использовании ограничителя можно организовать идеальную выкладку легких товаров в плоской упаковке, таких как колготки. Материал: прозрачный ударопрочный пластик.

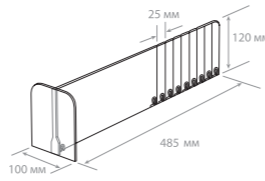

Длина, мм	Код товара	Кратность, шт.
285-485	270230	20

РАЗДЕЛИТЕЛИ ВЫСОТОЙ 200 ММ



DIV200 ПЛАСТИКОВЫЙ РАЗДЕЛИТЕЛЬ ВЫСОТОЙ 200 ММ

Рекомендуется крепить на усиленный T-профиль – T-RAIL 30 или на профиль L-RAIL 80. Может использоваться в комбинации с задней опорой BACK-XL-TM. Материал: прозрачный ударопрочный пластик.

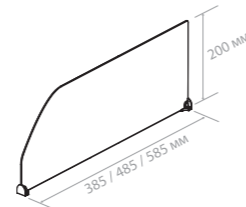

Длина, мм	Код товара	Кратность, шт.
385	272092	10
485	272093	10
585	272137	10



ПРОФИЛИ ДЛЯ КРЕПЛЕНИЯ РАЗДЕЛИТЕЛЕЙ И ТОЛКАТЕЛЕЙ НА ПОЛКЕ

Для надежной фиксации разделителей и толкателей на полке необходимы передний и задний профили, крепящиеся на полку. Выбор профиля обусловлен высотой разделителя и типом товара. Возможно крепление профиля на разные виды скотча,

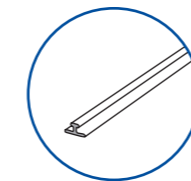
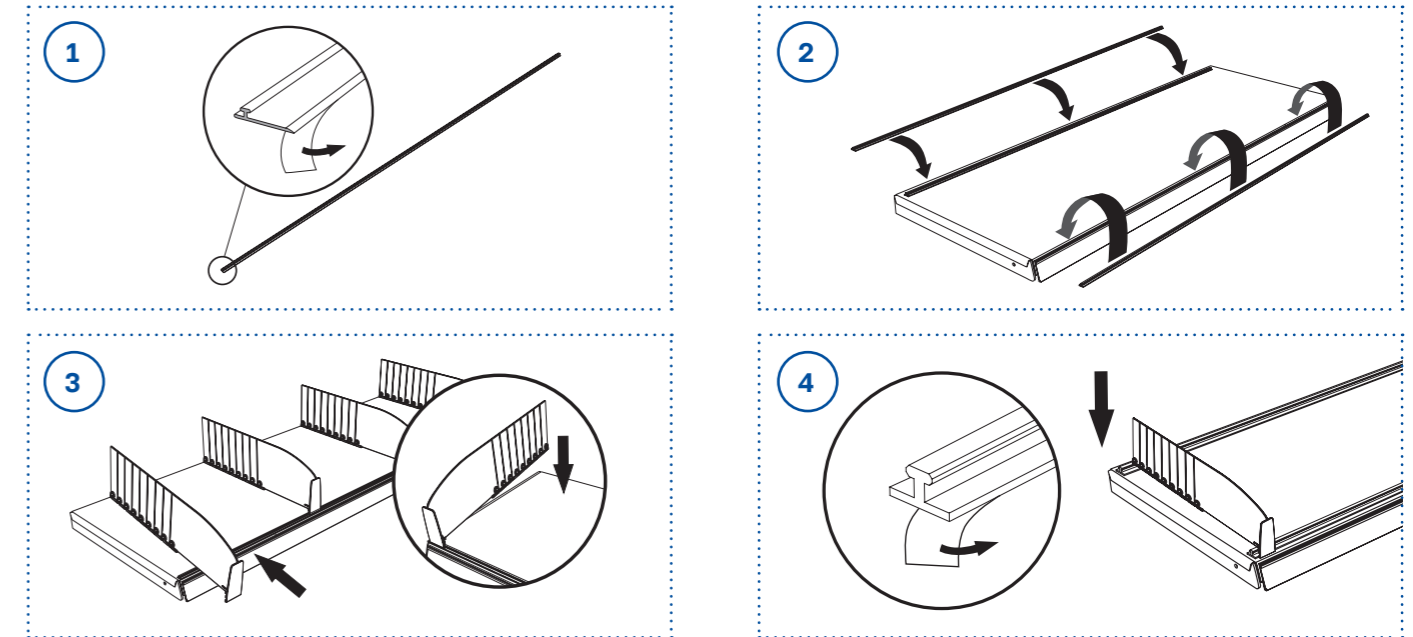

Узкий профиль T-RAIL10 на клейкой ленте широко используется для крепления невысоких разделителей – высотами 30 и 60 мм. Он незаметен на полке, прост в использовании и имеет низкую цену.

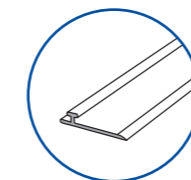

Для фиксации разделителей высотами 120 и 200 мм рекомендуем использовать более широкий профиль T-RAIL30. В случае если полка наклонена, необходимо обеспечить дополнительную фиксацию – для этого используйте профиль на вспененной клейкой ленте. В открытых холодильниках мы рекомендуем использовать профиль на магнитной виниловой ленте.

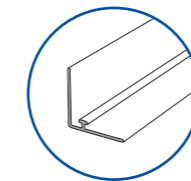

Использование крепежных профилей в форме L-образного ограничителя обеспечивает удержание продуктов на полке от падения – это актуально и при использовании пружинных толкателей, и без них. Прозрачная передняя часть ограничителя не закрывает внешний вид продукции на полке. Наш каталог представляет передние ограничители L-RAIL высотой 30 и 80 мм.

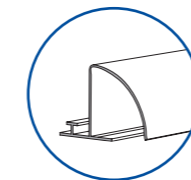

Закругленные профили PRO30 и PRO40, имеющий T-образный профиль для крепления разделителей, наиболее часто используется для создания шелфорганайзеров – специальных зон для выделения определенных продуктов на полке. Возможность установки в профиль печатной рекламной вставки привлекает к выделяемому продукту повышенное внимание покупателей.



T-RAIL10

ПЛАСТИКОВЫЙ Т-ПРОФИЛЬ ДЛЯ КРЕПЛЕНИЯ РАЗДЕЛИТЕЛЕЙ НА ПОЛКЕ

Узкий Т-профиль шириной 10 мм для крепления разделителей, толкателей и ребристого профиля задней опоры. Крепится к полке на двухстороннюю самоклеящуюся ленту. Цвет: прозрачный.

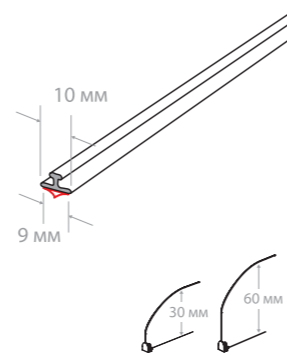

Длина, мм	Код товара	Кратность, шт.
1000	272102	10
1250	272103	10
1330	272104	10



T-RAIL30

ПЛАСТИКОВЫЙ Т-ПРОФИЛЬ ДЛЯ КРЕПЛЕНИЯ РАЗДЕЛИТЕЛЕЙ НА ПОЛКЕ

Широкий усиленный Т-образный профиль для крепления разделителей, толкателей и ребристого профиля задней опоры. Ширина – 30 мм. Крепится к полке на самоклеящуюся ленту на вспененной основе. Цвет: прозрачный.

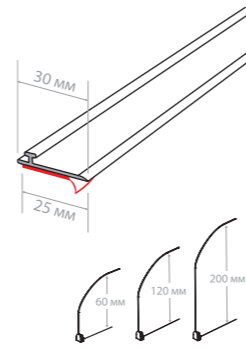

Длина, мм	Код товара	Кратность, шт.
1000	272101	10
1250	272159	10
1330	272161	10

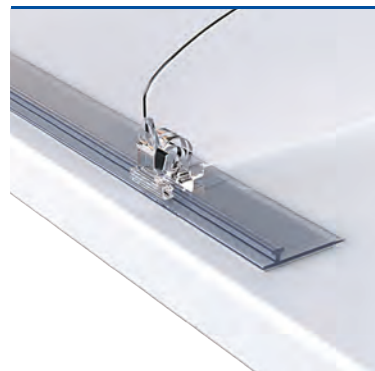

T-RAIL30-TM

ПЛАСТИКОВЫЙ Т-ПРОФИЛЬ ДЛЯ КРЕПЛЕНИЯ РАЗДЕЛИТЕЛЕЙ НА ПОЛКЕ

Широкий усиленный Т-образный профиль для крепления разделителей, толкателей и ребристого профиля задней опоры. Ширина – 30 мм. Крепится к полке на самоклеящуюся магнитную ленту для облегчения регулярной чистки полок. Цвет: прозрачный.

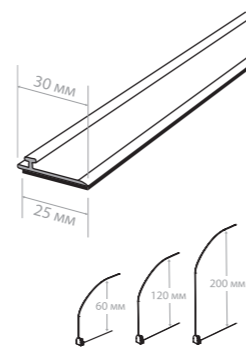

Длина, мм	Код товара	Кратность, шт.
1000	272105	10
1250	272106	10
1330	272160	10

ПРОФИЛИ НА МАГНИТНОЙ ЛЕНТЕ

Для крепления разделителей на полках с открытыми охлаждающими витринами мы рекомендуем использовать профили с магнитной лентой. Это обеспечивает легкость снятия и обратной установки разделителей для регулярной очистки полки в соответствии с санитарными требованиями.

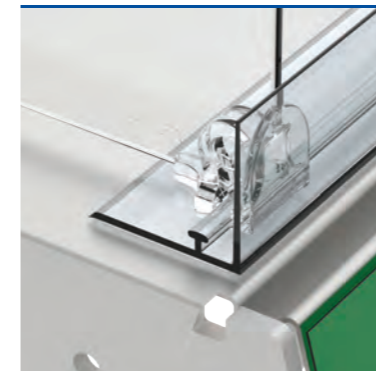

L-RAIL30

ПЛАСТИКОВЫЙ ПЕРЕДНИЙ ОГРАНИЧИТЕЛЬ ВЫСОТОЙ 30 ММ С Т-ПРОФИЛЕМ

L-образный профиль для крепления разделителей, толкателей и ребристого профиля задней опоры. Также выступает в качестве переднего ограничителя высотой 30 мм. Крепится к полке на самоклеящуюся ленту на вспененной основе. Цвет: прозрачный.

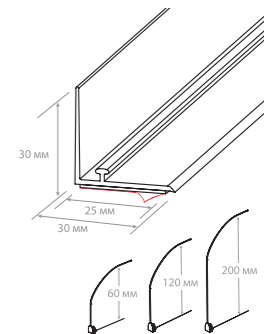

Длина, мм	Код товара	Кратность, шт.
1000	271991	10

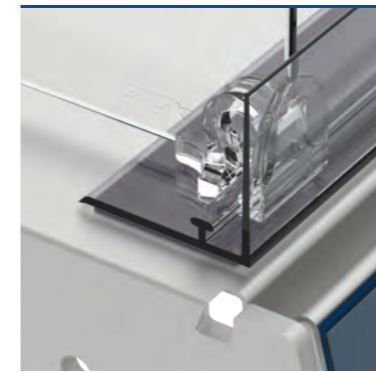

L-RAIL30-TM

ПЛАСТИКОВЫЙ ПЕРЕДНИЙ ОГРАНИЧИТЕЛЬ ВЫСОТОЙ 30 ММ С Т-ПРОФИЛЕМ

L-образный профиль для крепления разделителей, толкателей и ребристого профиля задней опоры. Также выступает в качестве переднего ограничителя высотой 30 мм. Крепится на полку при помощи ленты на магнитной основе. Рекомендуется использовать в охлаждаемых витринах для облегчения регулярной чистки полок. Цвет: прозрачный.

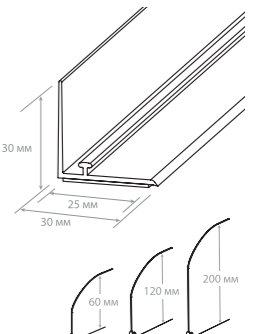

Длина, мм	Код товара	Кратность, шт.
1000	271987	40
1250	271988	10



L-RAIL80

ПЛАСТИКОВЫЙ ПЕРЕДНИЙ ОГРАНИЧИТЕЛЬ ВЫСОТОЙ 80 ММ С Т-ПРОФИЛЕМ

L-образный профиль для крепления разделителей, толкателей и ребристого профиля задней опоры. Также выступает в качестве переднего ограничителя высотой 80 мм. Рекомендуется использовать с разделителями высотой 120 и 200 мм. Крепится на полку при помощи самоклеящейся ленты на вспененной основе. Цвет: прозрачный.

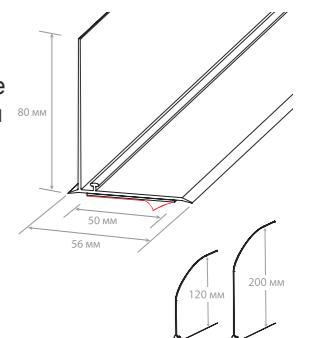

Длина, мм	Код товара	Кратность, шт.
1000	272125	10
1250	272126	10



L-RAIL80-TM

ПЛАСТИКОВЫЙ ПЕРЕДНИЙ ОГРАНИЧИТЕЛЬ ВЫСОТОЙ 80 ММ С Т-ПРОФИЛЕМ

L-образный профиль для крепления разделителей, толкателей и ребристого профиля задней опоры. Также выступает в качестве переднего ограничителя высотой 80 мм. Крепится на полку при помощи ленты на магнитной основе. Рекомендуется использовать в охлаждаемых витринах для облегчения регулярной чистки полок. Цвет: прозрачный.

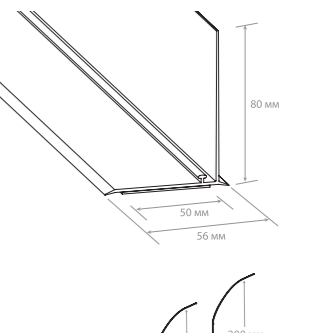

Длина, мм	Код товара	Кратность, шт.
1000	272129	10
1250	272130	10

РАЗДЕЛИТЕЛИ НА Т-ОБРАЗНОМ И L-ОБРАЗНОМ ОСНОВАНИЯХ

Эта группа разделителей не требует крепежных профилей и очень проста в использовании – вы просто ставите разделитель на полку, и он начинает работать. Все разделители изготовлены из прозрачного ударопрочного пластика.

КЛАССИФИКАЦИЯ РАЗДЕЛИТЕЛЕЙ НА Т- И L-ОСНОВАНИЯХ

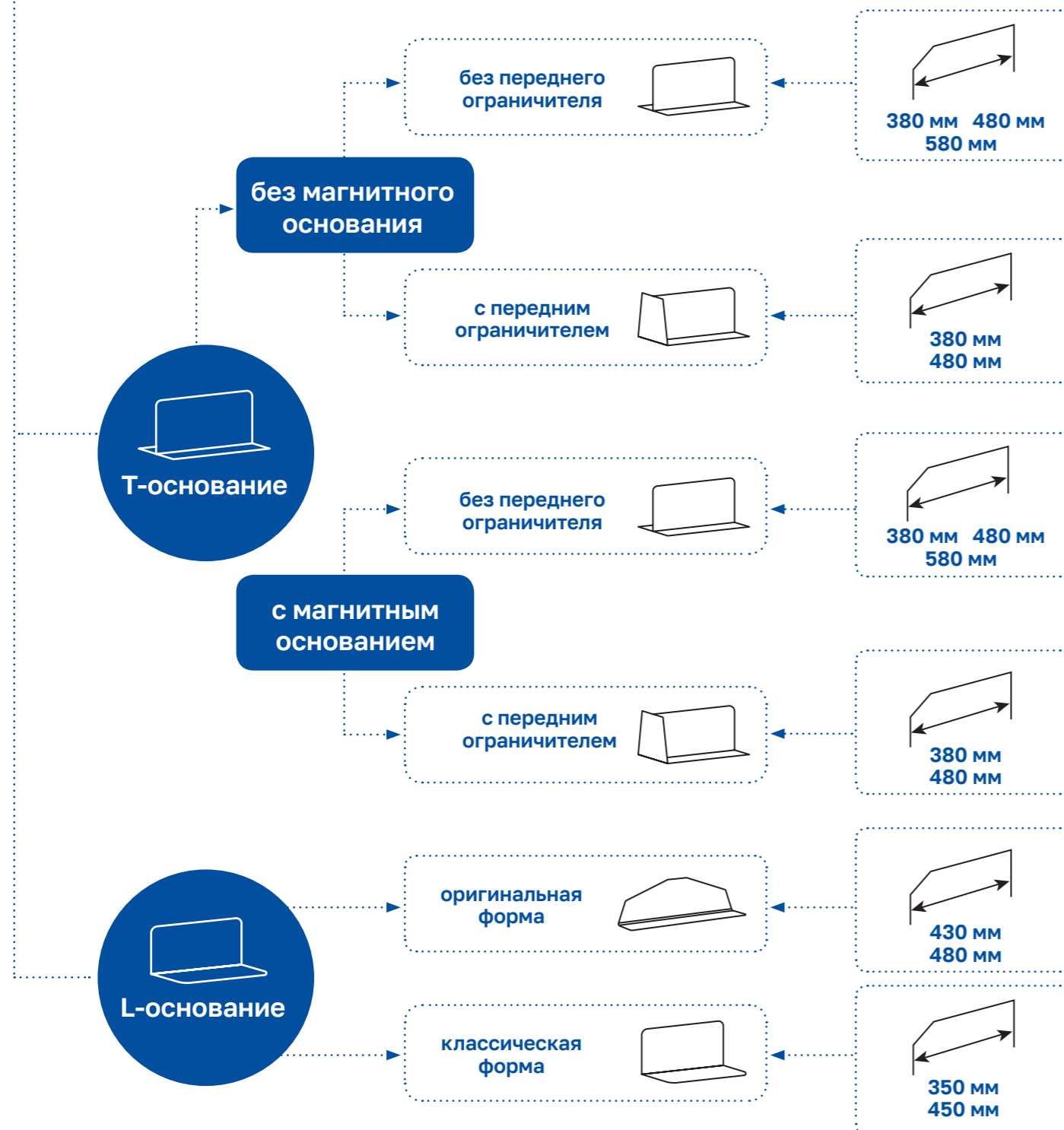

РАЗДЕЛИТЕЛИ НА Т-ОБРАЗНОМ ОСНОВАНИИ



DIVT-80 ПЛАСТИКОВЫЙ РАЗДЕЛИТЕЛЬ ВЫСОТОЙ 80 ММ НА Т-ОСНОВАНИИ

Универсальный разделитель высотой 80 мм на Т-профиле для создания четкого и упорядоченного зонирования на полке. Не требует дополнительных элементов для установки на полку. Конструкция обеспечивает простоту применения - разделитель прижимается к полке товаром. Ширина основания – 45 мм.

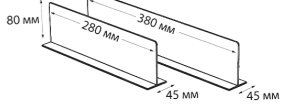

Длина, мм	Код товара	Кратность, шт.
280	270391	10
380	270392	10



DIVT-80-TM ПЛАСТИКОВЫЙ РАЗДЕЛИТЕЛЬ ВЫСОТОЙ 80 ММ НА Т-ОСНОВАНИИ

Универсальный разделитель высотой 80 мм для создания упорядоченного зонирования на металлических полках. Имеет в основании Т-профиль, оснащенный магнитным скотчем. Не требует дополнительных элементов для установки на полку. Ширина основания-45 мм.

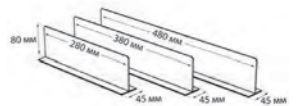

Длина, мм	Код товара	Кратность, шт.
280	270430	10
380	270431	10
480	270432	10



DIVT-150 ПЛАСТИКОВЫЙ РАЗДЕЛИТЕЛЬ ВЫСОТОЙ 150 ММ НА Т-ОСНОВАНИИ

Универсальный разделитель высотой 150 мм с нижним Т-профилем для установки на полку без крепежных профилей. Конструкция обеспечивает простоту применения - разделитель прижимается к полке товаром. Может использоваться в комбинации с задней опорой ВАСК-XL-TM. Ширина основания-50 мм.

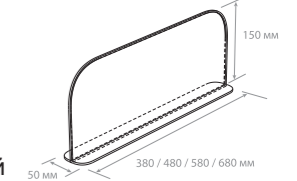

Длина, мм	Код товара	Кратность, шт.
380	272085	10
480	272086	10



DIVT-150-TM ПЛАСТИКОВЫЙ РАЗДЕЛИТЕЛЬ ВЫСОТОЙ 150 ММ НА Т-ОСНОВАНИИ

Универсальный разделитель высотой 150 мм с нижним Т-профилем с нанесением магнитной ленты для более плотного крепления на металлических полках. Ширина основания-50 мм.

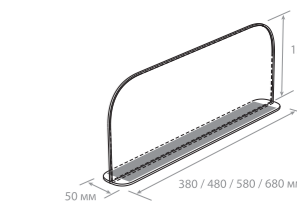

Длина, мм	Код товара	Кратность, шт.
380	272089	10
480	272090	10
580	272091	20



DIV-T-150 ПЛАСТИКОВЫЙ РАЗДЕЛИТЕЛЬ ВЫСОТОЙ 150 ММ С ОГРАНИЧИТЕЛЕМ

Универсальный разделитель высотой 150 мм с нижним Т-профилем и передним ограничителем. Устанавливается на полку без крепежных профилей. С помощью переднего ограничителя удерживает товары на краю полки. Может использоваться в комбинации с задней опорой. Ширина основания-60 мм.

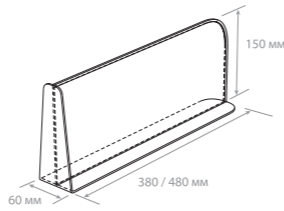

Длина, мм	Код товара	Кратность, шт.
380	270226	20
480	270227	20



DIV-T-150-TM ПЛАСТИКОВЫЙ РАЗДЕЛИТЕЛЬ ВЫСОТОЙ 150 ММ С ОГРАНИЧИТЕЛЕМ

Универсальный разделитель высотой 150 мм с нижним Т-профилем на магнитной ленте и передним ограничителем. Устанавливается на металлические полки без крепежных профилей. С помощью переднего ограничителя удерживает товары на краю полки. Может использоваться в комбинации с задней опорой. Ширина основания-60 мм.

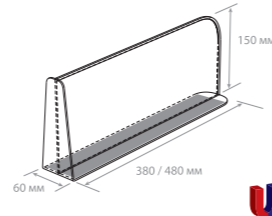

Длина, мм	Код товара	Кратность, шт.
380	270228	20
480	270229	20



DIV-FOOT КЛИПСА Т-ОБРАЗНАЯ ДЛЯ КРЕПЛЕНИЯ ПЛАСТИКОВЫХ РАЗДЕЛИТЕЛЕЙ

Клипса Т-образная используется в качестве основы для пластиковых разделителей индивидуального размера. Для крепления разделителя, как правило, необходимы 2 клипсы. Может использоваться для крепления вывесок. Толщина вставки – 3 мм. Может крепиться с помощью магнитного скотча.

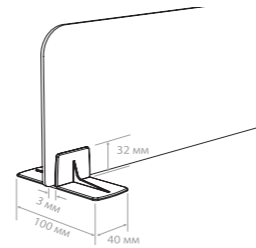

Скотч	Код товара	Кратность, шт.
-	270074	10

РАЗДЕЛИТЕЛИ НА L-ОБРАЗНОМ ОСНОВАНИИ



DIV-L ПЛАСТИКОВЫЙ РАЗДЕЛИТЕЛЬ L-ОБРАЗНЫЙ

Полочные разделители DIV-L предназначены для эффективного и эстетически красивого разделения полочного пространства. Позволяют оптимальным образом организовать полочное пространство, что повышает отдачу от каждого ее сантиметра.

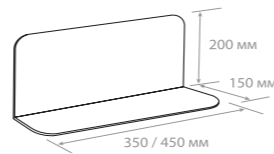

Длина, мм	Код товара	Кратность, шт.
350	272134	20
450	272135	10

НОВИНКА



DIV-L-SLIM ПЛАСТИКОВЫЙ РАЗДЕЛИТЕЛЬ L-ОБРАЗНЫЙ

Разделители DIV-L-SLIM применяются для организации эффективной и эстетичной выкладки средних по весу и размеру продуктов, например, каши, мюсли, злаки, чай и кофе. L-образный разделитель удерживает товар в предназначенном для него пространстве полки благодаря широкому основанию. Дополнительную фиксацию разделителя на полке обеспечивает вес товара, выставленного на него. Специальная форма разделителя особенно эффективна на наклонных полках.

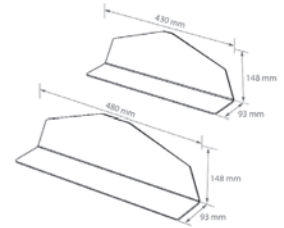

Длина, мм	Код товара	Кратность, шт.
430	270907	10
480	270908	10

ЗАДНИЕ ОПОРЫ

Использование задних опор в комплекте с полочными разделителями позволяет обеспечить ровную фронтальную выкладку плоского товара, например, сырной, рыбной или мясной нарезок.



BACK+BACKLINE ПЛАСТИКОВАЯ ЗАДНЯЯ ОПОРА НА РЕБРИСТОМ ПРОФИЛЕ

Пластиковая задняя опора back с ребристым профилем backline. Ребристые выступы в нижней части опоры удерживают плоские упаковки товара, обеспечивая их идеальную подачу покупателю. Крепится на Т- и L-профиль. Высота опоры: 140 мм. Ширина опоры: 70 мм. Ширина профиля: 55 мм. Длина профиля: 385-485 мм с шагом 50 мм.

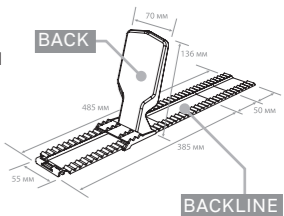

Изделие	Код товара	Кратность, шт.
BACK	500731	10
BACKLINE	500730	10



FLEX-BACK ОПОРА ЗАДНЯЯ ДВУХПОЗИЦИОННАЯ

Пластиковая задняя опора FLEXBACK, плоская в разобранном состоянии, имеет ребристую переднюю часть, удерживающую упаковки товаров от скатывания вниз. Спинка опоры имеет два положения наклона: 60° и 80°. Для более плотного крепления на полке возможна установка демпферов (поставляются отдельно). Для фиксации на металлических полках может быть укомплектована магнитным основанием (поставляется отдельно). Высота при поднятой спинке: 139 мм, 151 мм (2 положения). Ширина общая: 90 мм. Длина передней зоны загрузки: 154 мм.

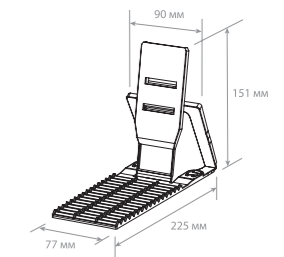

Код товара	Кратность, шт.
500895	10



ВАСК-ХЛ ОПОРА ЗАДНЯЯ БОЛЬШАЯ

Большая пластиковая задняя опора ВАСК-ХЛ. Благодаря ребристым выступам в нижней части опоры удерживает плоские упаковки товара. Высота общая: 150 мм. Ширина общая: 108 мм. Длина интегрированного ребристого профиля: 105 мм. Ширина: 90 мм.

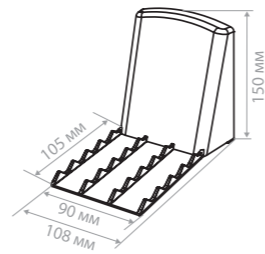

Код товара	Кратность, шт.
254206	10



ВАСК-ХЛ-ТМ ОПОРА ЗАДНЯЯ БОЛЬШАЯ НА МАГНИТНОМ ОСНОВАНИИ

Большая пластиковая задняя опора с магнитным основанием, обеспечивающим фиксацию опоры на металлических полках. Благодаря ребристым выступам в нижней части опоры удерживает плоские упаковки товара. Высота общая: 150 мм. Ширина общая: 108 мм. Длина интегрированного ребристого профиля: 105 мм. Ширина: 90 мм.

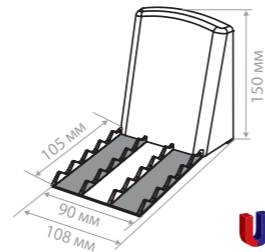

Код товара	Кратность, шт.
270077	10



КРЕПЛЕНИЕ И ИСПОЛЬЗОВАНИЕ ПЛАСТИКОВЫХ ЗАДНИХ ОПОР

Мы предлагаем несколько комплектаций задних опор ВАСК и ВАСК-ХЛ. Максимальные удобство и функциональность выкладки обеспечивают комбинации из задней опоры

BACK + BACKLINE

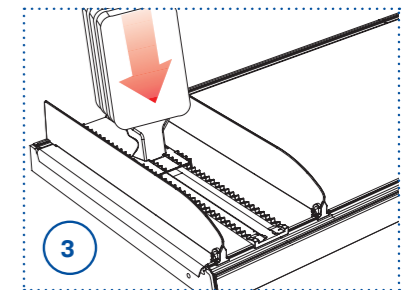
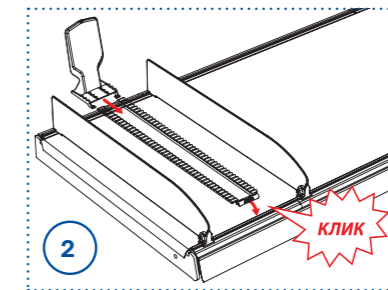
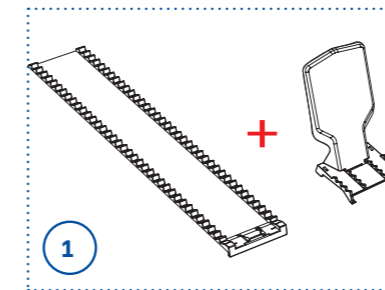

ВАСК-ХЛ

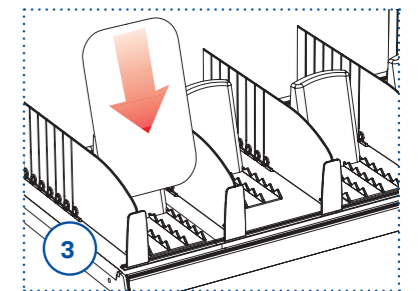
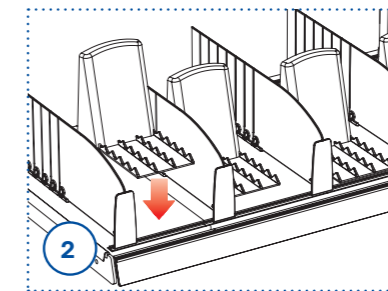
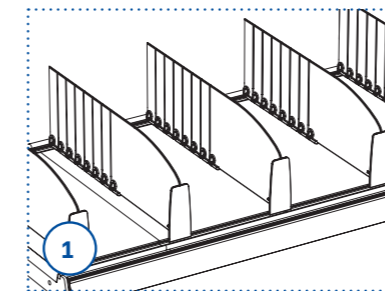

FLEX-BACK

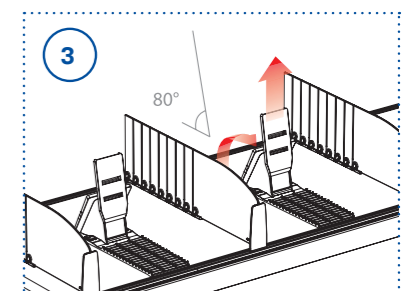
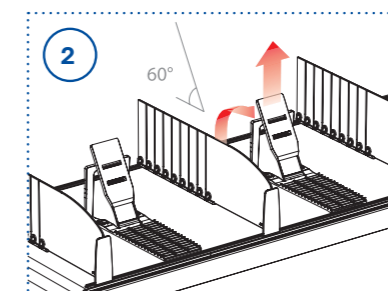
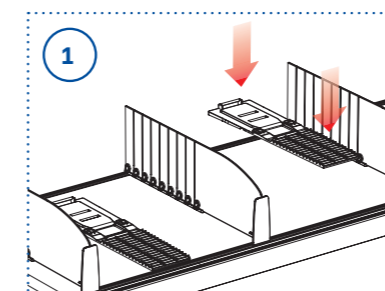

АВТОМАТИЧЕСКИЕ ПОЛКИ



РОЛЛЕРНАЯ СИСТЕМА ВЫКЛАДКИ FORTA ROLLER

Роллерная полка FORTA ROLLER – это современный подход к оформлению пространства в местах продаж. Новая, продуманная система разработана для упрощения мерчандайзинга и повышения товарооборота без дополнительных усилий. Сборка роллерной полки максимально проста и не требует инструментов.



НОВИНКА

УЗНАЙТЕ ЕЩЕ БОЛЬШЕ ИНФОРМАЦИИ



ИДЕАЛЬНО ПОДХОДИТ:



Для широкого ассортимента продуктов



Для верхних полок



Для тяжелых продуктов



Для товаров импульсного спроса



FR-SHEET ПОЛКА РОЛЛЕРНОЙ СИСТЕМЫ



Основная часть полки - роллерное полотно, по которому продукты перемещаются к краю полки. Легко устанавливается на полку стеллажа и проста в обслуживании.

Стандартные варианты ширины: 500, 1000, 1250 и 1300мм, но может быть изготовлена практически любого размера с шагом 50 мм. Стандартные варианты глубины: 280, 380, 480 и 580 мм.

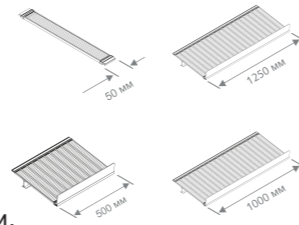

Длина, мм	Код товара	Кратность, шт.
1000×380	280100	1
1000×480	280129	1
1000×580	280132	1
1250×380	280101	1
1250×480	280130	1
1250×580	280133	1
1300×380	280106	1
1300×480	280131	1
1300×580	280134	1
500×280	280148	1
500×380	280105	1
500×480	280145	1

2T-RAIL ПРОФИЛЬ ПЛАСТИКОВЫЙ ДЛЯ РОЛЛЕРНОЙ СИСТЕМЫ



Применяется в случае необходимости создания угла наклона горизонтальной полки стеллажа. Устанавливается под роллерное полотно с задней стороны роллерной полки. Для фиксации с роллерной полкой можно использовать двусторонний скотч, а к стеллажу – магнитное основание. Необходим в случае, если полка стеллажа не наклонная, а прямая.

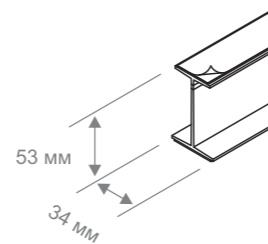

Длина, мм	Код товара	Кратность, шт.
1000	280102	1
1250	280103	1
1300	280108	1
500	280107	1

MET-DIV РАЗДЕЛИТЕЛЬ МЕТАЛЛИЧЕСКИЙ



Необходим для разделения товаров на полке. Высота варьируется в зависимости от высоты товара. Высота разделителя должна быть не менее 1/3 от высоты продукта. Если полка является крайней, то для предотвращения падения продуктов используется высокий разделитель с этого края. Стандарты высот: 25 и 80 мм. Изготовлен из особо прочной стали. Отлично подойдет большинству продуктов, особенно для тяжелых напитков и для легких продуктов с большой плоской боковой поверхностью.

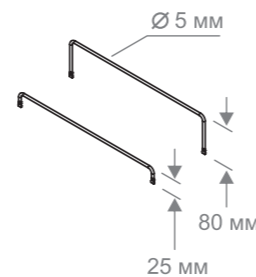

Длина, мм	Высота, мм	Код товара	Кратность, шт.
280	25	280152	1
380	25	280123	1
480	25	280141	1
580	25	280142	1
280	80	280153	1
380	80	280124	1
480	80	280143	1
580	80	280144	1

ALU-DIV РАЗДЕЛИТЕЛЬ АЛЮМИНИЕВЫЙ



Необходим для разделения товаров на полке. Высота разделителя должна быть не менее 1/3 от высоты продукта. Если полка является крайней, то для предотвращения падения продуктов используется высокий разделитель с этого края. Стандарты высот: 25 и 80 мм. Изготовлен из легкого и тонкого алюминия. Идеален для использования с невысокими продуктами: не позволяет им попасть в соседний ряд за счет сплошной конструкции.

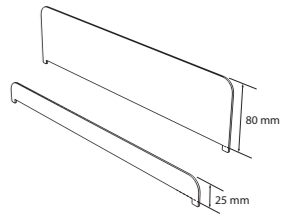

Длина, мм	Высота, мм	Код товара	Кратность, шт.
280	25	280154	1
380	25	280121	1
480	25	280137	1
580	25	280138	1
280	80	280155	1
380	80	280122	1
480	80	280139	1
580	80	280140	1

FR-RISER ОГРАНИЧИТЕЛЬ ПЛАСТИКОВЫЙ ПЕРЕДНИЙ



Кристалльно прозрачный ограничитель выгодно презентует продукт и предотвращает его падение. Может быть использован для дополнительного брендирования при нанесении графики. Выпускается в стандартах высоты 60, 80 и 100мм. Рекомендуется выбирать высоту ограничителя не менее 1/3 от высоты продукта.

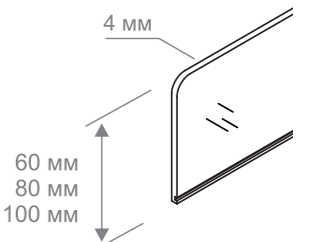

Длина, мм	Высота, мм	Код товара	Кратность, шт.
1000	100	280118	1
1250	100	280119	1
1300	100	280120	1
500	100	280117	1
1000	60	280110	1
1250	60	280111	1
1300	60	280112	1
500	60	280109	1
1000	80	280114	1
1250	80	280115	1
1300	80	280116	1
500	80	280113	1



ПРУЖИННЫЕ ТОЛКАТЕЛИ ТОВАРА FORTA PUSH

Пружинные толкатели помогают создать идеальную выкладку и качественно презентовать товары покупателям, обеспечивая автоматическую подачу товаров к краю полки. Отлично справляются с выкладкой сигарет, колготок, товаров в плоской или коробочной упаковке и многих других. Они идеально дополняют полочные разделители с креплением замками, делая их использование максимально эффективным.

УЗНАЙТЕ ЕЩЕ БОЛЬШЕ ИНФОРМАЦИИ



ИДЕАЛЬНО ПОДХОДИТ ДЛЯ КАТЕГОРИЙ ТОВАРОВ:



Сырно-мясные нарезки



Шоколад



Специи



Колготки



Косметика



Сигареты



FORTA GROSSA-0 ПРУЖИННЫЙ ТОЛКАТЕЛЬ НАКЛОННЫЙ БЕЗ ОГРАНИЧИТЕЛЯ

Имеет наклонную толкающую поверхность размером 44x132 мм без ограничителя. Используется с товарами в высокой и твердой упаковке, с неустойчивым основанием. При использовании с широкими упаковками рекомендуется установка двух толкателей для одного ряда продуктов. Используется с разделителями: 285, 385, 485 мм.

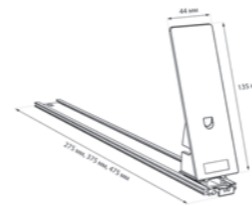

Сила пружины, Н	Длина 285, мм Код товара	Длина 385, мм Код товара	Длина 485, мм Код товара	Кратность, шт.
7-11	270658	270659	270660	20
10-14	270652	270653	270654	20
14-18	270655	-	270657	20



FORTA GROSSA-1 ПРУЖИННЫЙ ТОЛКАТЕЛЬ НАКЛОННЫЙ С ОГРАНИЧИТЕЛЕМ

Имеет наклонную толкающую поверхность размером 44x132 мм с передним прямым ограничителем 20x25 мм. Передний ограничитель дополнительно удерживает товар на полке, прямая форма подходит легко деформирующимся или ломающимся товарам. Используется с разделителями: 285, 385, 485 мм.

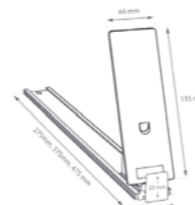

Сила пружины, Н	Длина 285, мм Код товара	Длина 385, мм Код товара	Длина 485, мм Код товара	Кратность, шт.
7-11	270808	270809	270810	20
10-14	270811	270812	270813	20



FORTA GROSSA-2 ПРУЖИННЫЙ ТОЛКАТЕЛЬ НАКЛОННЫЙ С ОГРАНИЧИТЕЛЕМ

Имеет наклонную толкающую поверхность размером 44x132 мм с передним прямым ограничителем 55x56 мм. Разработан для товаров в высокой и полутвердой упаковке, с неустойчивым основанием, например: плиточного шоколада, сырной, мясной и рыбной нарезок, упаковок с колготками. Используется с разделителями: 285, 385, 485 мм.

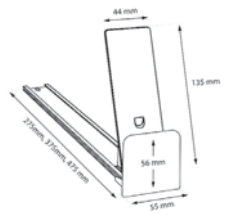

Сила пружины, Н	Длина 285, мм Код товара	Длина 385, мм Код товара	Длина 485, мм Код товара	Кратность, шт.
7-11	270814	270815	270816	20
10-14	270817	270818	270819	20
14-18	270820	270821	270822	20



FORTA GROSSA-3 ПРУЖИННЫЙ ТОЛКАТЕЛЬ НАКЛОННЫЙ С НАКЛОННЫМ ОГРАНИЧИТЕЛЕМ

Имеет наклонную толкающую поверхность размером 44x132 мм, а также передний ограничитель 60x35 мм с наклоном. Наклонный толкатель с наклонным ограничителем оптимален для использования на нижних полках стеллажей. Используется с разделителями: 285, 385, 485 мм.

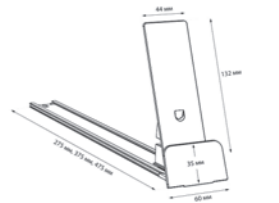

Сила пружины, Н	Длина 285, мм Код товара	Длина 485, мм Код товара	Кратность, шт.
10-14	270649	270651	20



FORTA GROSSA-4 ПРУЖИННЫЙ ТОЛКАТЕЛЬ НАКЛОННЫЙ С НАКЛОННЫМ ОГРАНИЧИТЕЛЕМ

Имеет наклонную толкающую поверхность размером 44x132 мм, а также передний ограничитель с наклоном, размером 60x65 мм. Идеально подходит для товаров в неустойчивой и высокой упаковке, например, вакуумных упаковок с сырной, мясной, рыбной нарезками или лотков с кондитерскими изделиями, плиточным шоколадом. Используется с разделителями: 285, 385, 485 мм.

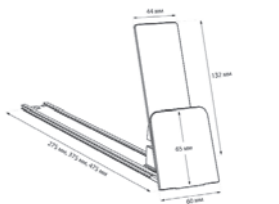

Сила пружины, Н	Длина 285, мм Код товара	Длина 385, мм Код товара	Длина 485, мм Код товара	Кратность, шт.
7-11	270646	270647	270648	10
10-14	270643	270644	270645	10

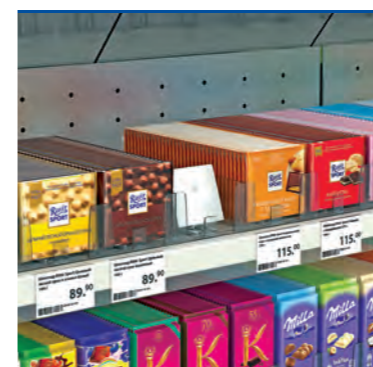

FORTA QUADRA-0 ПРУЖИННЫЙ ТОЛКАТЕЛЬ НАКЛОННЫЙ БЕЗ ОГРАНИЧИТЕЛЯ

Имеет наклонную толкающую поверхность размером 75x74 мм без ограничителя. Подходит для невысоких продуктов средней и высокой тяжести, например: квадратных плиток шоколада. Используется с разделителями: 285, 385, 485 мм.

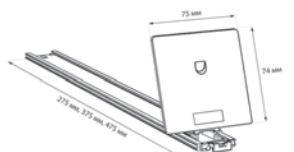

Сила пружины, Н	Длина 285, мм Код товара	Длина 385, мм Код товара	Длина 485, мм Код товара	Кратность, шт.
7-11	270767	270749	270768	20
10-14	270799	270800	270801	20
14-18	270682	-	270684	20



FORTA QUADRA-1 ПРУЖИННЫЙ ТОЛКАТЕЛЬ НАКЛОННЫЙ С ОГРАНИЧИТЕЛЕМ

Имеет наклонную толкающую поверхность размером 75×74 мм и передний ограничитель 20×25 мм. Подходит для невысоких продуктов средней и высокой тяжести: квадратных плиток шоколада, конфет в пакетированной упаковке.
Используется с разделителями: 285, 385, 485 мм.

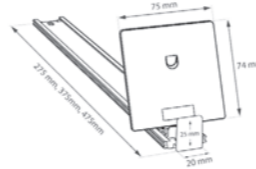

Сила пружины, Н	Длина 285, мм Код товара	Длина 385, мм Код товара	Длина 485, мм Код товара	Кратность, шт.
10-14	270802	270803	270804	20



FORTA QUADRA-2 ПРУЖИННЫЙ ТОЛКАТЕЛЬ НАКЛОННЫЙ С ОГРАНИЧИТЕЛЕМ

Имеет наклонную толкающую поверхность размером 75×74 мм и передний ограничитель размером 55×56 мм. Можно использовать с товарами в устойчивой, и в неустойчивой упаковке при различных комбинациях с разделителями с передними ограничителями.
Используется с разделителями: 285, 385, 485 мм.

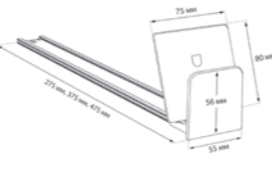

Сила пружины, Н	Длина 285, мм Код товара	Длина 385, мм Код товара	Длина 485, мм Код товара	Кратность, шт.
10-14	270805	270806	270807	20



FORTA NORMA-0 ПРУЖИННЫЙ ТОЛКАТЕЛЬ БЕЗ ОГРАНИЧИТЕЛЯ

Имеет прямо стоящую толкающую поверхность размером 38×50 мм без ограничителя. Возможно использование с расширителем задней опоры PUSHER BACK, который позволяет увеличивать толкающую поверхность до 130 мм в высоту и 80 мм в ширину.
Используется с разделителями: 285, 385, 485 мм.

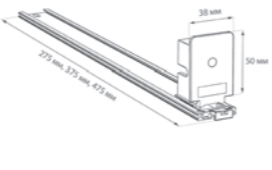

Сила пружины, Н	Длина 285, мм Код товара	Длина 385, мм Код товара	Длина 485, мм Код товара	Кратность, шт.
3	270661	270662	270663	10
4-8	270739	270740	270741	20
7-11	270714	270715	270716	10
10-14	270711	-	-	10



FORTA NORMA-1 ПРУЖИННЫЙ ТОЛКАТЕЛЬ С ОГРАНИЧИТЕЛЕМ

Имеет прямо стоящую толкающую поверхность размером 38×50 мм и передний ограничитель размером 20×25 мм. Применяется с легкими товарами в небольшой упаковке, например, сигаретными пачками, лекарствами, а также с товарами средней тяжести в больших упаковках.
Используется с разделителями: 285, 385, 485 мм.

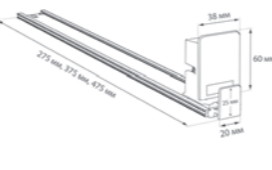

Сила пружины, Н	Длина 285, мм Код товара	Длина 385, мм Код товара	Длина 485, мм Код товара	Кратность, шт.
3	270664	270665	270666	10
4-8	270824	270825	270826	20
7-11	270842	270843	270844	20
10-14	270845	270846	270847	20



FORTA NORMA-2 ПРУЖИННЫЙ ТОЛКАТЕЛЬ С ОГРАНИЧИТЕЛЕМ

Имеет прямо стоящую толкающую поверхность размером 38×50 мм и передний ограничитель размером 55×56 мм. Подходит для товаров средней тяжести в небольших и средних упаковках. Толкатель с пружиной силой 10-14 Н подойдет для сыра в брикетах или кускового; косметических кремов. А толкатель с пружиной 4-8 Н для лекарств и пакетиков с семенами.
Используется с разделителями: 285, 385, 485 мм.

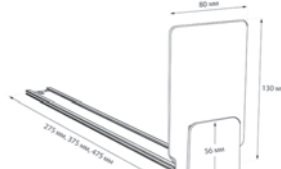

Сила пружины, Н	Длина 285, мм Код товара	Длина 385, мм Код товара	Длина 485, мм Код товара	Кратность, шт.
4-8	270839	270840	270841	20
7-11	270717	270718	270719	10
10-14	270667	270668	270669	20



FORTA MAGNA-0 ПРУЖИННЫЙ ТОЛКАТЕЛЬ БЕЗ ОГРАНИЧИТЕЛЯ

Имеет прямо стоящую толкающую поверхность размером 40×100 мм без ограничителя. Применяется с товарами в твердой упаковке, легкого и тяжелого веса при соответствующем выборе пружины. Например, с косметической и гигиенической продукцией, конфетами в коробках, сырами.
Используется с разделителями: 285, 385, 485 мм.

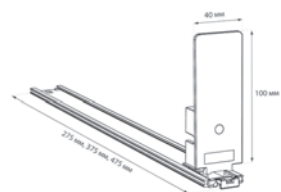

Сила пружины, Н	Длина 285, мм Код товара	Длина 385, мм Код товара	Длина 485, мм Код товара	Кратность, шт.
4-8	270673	270674	270675	10
7-11	270827	270828	270829	20
10-14	270670	270671	270672	20



FORTA MAGNA-1 ПРУЖИННЫЙ ТОЛКАТЕЛЬ С ОГРАНИЧИТЕЛЕМ

Имеет прямо стоящую толкающую поверхность размером 40×100 мм с передним прямым ограничителем 20×25 мм. Разработан для товаров в твердой упаковке. Передний ограничитель дополнительно удерживает товар на полке.
Используется с разделителями: 285, 385, 485 мм.

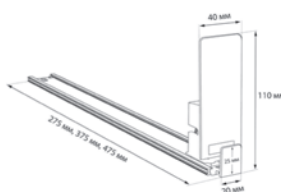

Сила пружины, Н	Длина 285, мм Код товара	Длина 385, мм Код товара	Длина 485, мм Код товара	Кратность, шт.
4-8	270833	270834	270835	20
7-11	270848	270849	270850	20
10-14	270830	270831	270832	10



FORTA MAGNA-2 ПРУЖИННЫЙ ТОЛКАТЕЛЬ С ОГРАНИЧИТЕЛЕМ

Имеет прямо стоящую толкающую поверхность размером 40×100 мм, а также передний ограничитель размером 55×56 мм. Идеален для применения с косметической и гигиенической продукцией, конфетами, сырами, семенами растений.
Используется с разделителями: 285, 385, 485 мм.

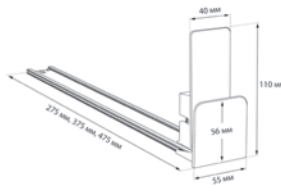

Сила пружины, Н	Длина 285, мм Код товара	Длина 385, мм Код товара	Длина 485, мм Код товара	Кратность, шт.
4-8	270679	270680	270681	20
7-11	270836	270837	270838	20
10-14	270676	-	270678	20



FORTA SLIMA-0 ПРУЖИННЫЙ ТОЛКАТЕЛЬ БЕЗ ОГРАНИЧИТЕЛЯ

Имеет прямо стоящую толкающую поверхность размером 15×68 мм без ограничителя. Для легких товаров, например, узких сигаретных пачек и косметических средств в узких упаковках. Применяется в комплекте с разделителями с передними ограничителями. Используется с разделителями: 285, 385, 485 мм.

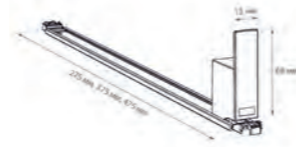

Сила пружины, Н	Длина 285, мм Код товара	Длина 385, мм Код товара	Длина 485, мм Код товара	Кратность, шт.
3	270685	270686	270687	10
4-8	-	270765	270766	20



FORTA SLIMA-1 ПРУЖИННЫЙ ТОЛКАТЕЛЬ С ОГРАНИЧИТЕЛЕМ

Имеет прямо стоящую толкающую поверхность размером 15×68 мм и передний ограничитель размером 20×25 мм. Применяется для легких товаров. Передний ограничитель у толкателя создает дополнительную удерживающую поверхность для товара на полке и предотвращающую деформацию упаковки товара. Используется с разделителями: 285, 385, 485 мм.

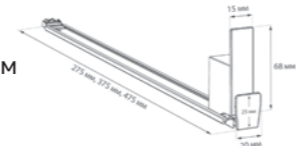

Сила пружины, Н	Длина 285, мм Код товара	Длина 385, мм Код товара	Длина 485, мм Код товара	Кратность, шт.
3	270688	270689	270690	20



ТОЛКАТЕЛИ FORTA MULTIPUSH

Пружинные толкатели помогают создать идеальную выкладку и качественно презентовать товары покупателям, обеспечивая автоматическую подачу товаров к краю полки. Отлично справляются с выкладкой сигарет, колготок, товаров в плоской или коробочной упаковке и многих других. Они идеально дополняют полочные разделители с креплением замками, делая их использование максимально эффективным.

Большой выбор вариантов усиления толкателя
для использования с упаковками различного веса

Оптимальная высота боковых стенок 100 мм

Передние ограничители двух видов

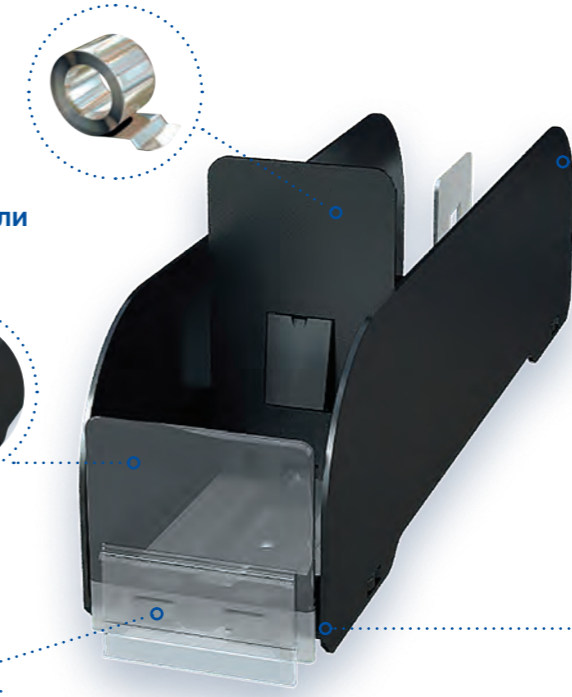
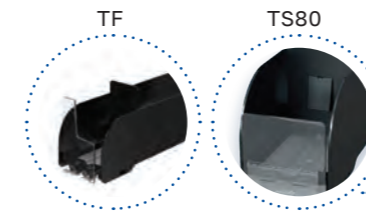

Изменяемая ширина ячейки
от 86 до 180 мм

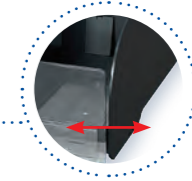

Ценникодержатель в комплекте

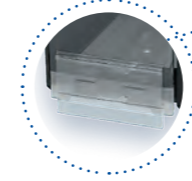

УЗНАЙТЕ ЕЩЕ БОЛЬШЕ ИНФОРМАЦИИ



Сила пружины, Н	Код товара	Вид	Кратность, шт.
10-14	270697	TF	10
14-18	270698	TF	10
4-8	270695	TF	10
7-11	270696	TF	10
10-14	270693	TS80	10
14-18	270694	TS80	10
4-8	270691	TS80	10
7-11	270692	TS80	10



СИГАРЕТНЫЕ ЛОТКИ

Сигаретные лотки просты и удобны в применении – нет необходимости выставлять нужную ширину между стенками и крепить толкатель. Подойдут для любой продукции, сходной по габаритам с пачкой сигарет.



SIG-TRAY ЛОТОК С ТОЛКАТЕЛЕМ
ДЛЯ ВЫКЛАДКИ СИГАРЕТ

Сигаретные лотки очень просты в применении – нет необходимости выставлять нужную ширину между стенками и крепить толкатель. Это компактное, экономичное решение All-in-one. Достаточно просто защёлкнуть лоток на крепёжных профилях, и им можно пользоваться!

Внутренняя ширина: 59 мм.

Усилие толкания - 3N (другие варианты по запросу).

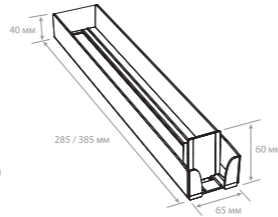

Сила пружины, Н	Длина 285, мм Код товара	Длина 385, мм Код товара	Кратность, шт.
3	271984	271985	20

Лоток подходит для большинства пачек сигарет, представленных на рынке. Для организации выкладки сигарет в пачках рекомендуется комбинировать использование лотков с использованием разделителей DIV30-BT35, точно повторяющих по дизайну стенки и передние ограничители лотка.

ОСНОВНЫЕ ХАРАКТЕРИСТИКИ:

- Материал: прозрачный пластик;
- Комплектуется толкателем шириной 40 мм и пружиной с усилием толкания 3 Ньютона;
- Стандартные длины 185 мм, 235 мм, 285 мм, 335 мм, 385 мм;
- Может быть выполнен в любом цвете на заказ.



ЛОТКИ ДЛЯ ШОКОЛАДА CHOCO-TRAY

Пластиковые лотки для шоколада являются простым и быстрым решением организации выкладки продукции на полках магазинов. Имея ширину выставляемого товара, они упрощают работу мерчендайзеров и повышают качество представленности товара, гарантируя максимально эффективное использование полочного пространства.

Лотки для шоколада **CHOCO-TRAY** являются решением «под ключ» для организации идеальной выкладки плиточного шоколада на полке. Лоток фиксированной ширины подходит для большинства видов плиточного шоколада на рынке, а задняя опора с ребристой основой является одним из наиболее надежных и простых в эксплуатации решений для подачи товара «лицом к покупателю».



CHOCO-TRAY ЛОТОК CHOCO-TRAY

Индивидуальный лоток для выкладки плиточного шоколада. Не имеет ограничений по количеству фейсингов на полке.

Поставляется в разобранном виде.

Внутренняя ширина лотка: 85 мм.

Глубина: 350 мм. Цвет: прозрачный.

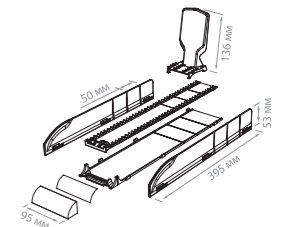

Код товара	Кратность, шт.
200900	4



CHOCO-TRAY-SET11 КОМПЛЕКТ ЛОТКОВ НА ПОЛКУ ШИРИНОЙ 1000 ММ

Комплект лотков для плиточного шоколада на полку шириной 1000 мм для выкладки 11-ти фейсингов.

Поставляется в собранном виде.

Цвет: прозрачный.

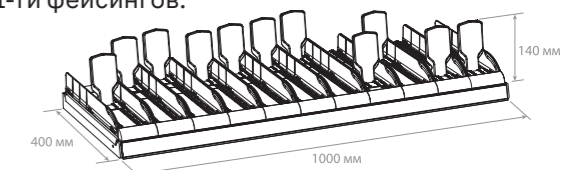

Код товара	Кратность, шт.
200901	1



CHOCO-TRAY-SET13 КОМПЛЕКТ ЛОТКОВ НА ПОЛКУ ШИРИНОЙ 1250 ММ

Комплект лотков для плиточного шоколада на полку шириной 1250 мм для выкладки 13-ти фейсингов.

Поставляется в собранном виде.

Цвет: прозрачный.

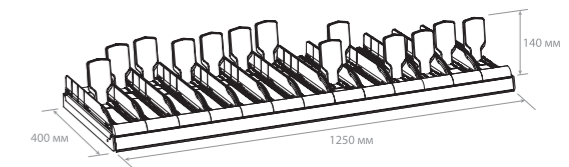

Код товара	Кратность, шт.
200902	1

КОНТЕЙНЕРЫ ДЛЯ ТОВАРА

Контейнеры или пластиковые лотки для магазинов предназначены для систематизации товаров и выкладки весовой продукции. Прозрачные накопители делают выкладку максимально обозримой и эстетически привлекательной для покупателей. Свободный доступ к развесным товарам позволяет покупателям совершать покупки в формате самообслуживания максимально комфортно. Изготовлены из безопасного ударопрочного материала и представлены в нескольких вариантах комплектации. Благодаря своей конструкции, они легко штабелируются, просты в применении и транспортировке



НОВИНКА

ICEBOX КОНТЕЙНЕР УНИВЕРСАЛЬНЫЙ



Контейнер ICEBOX - решение зонирования для холодильных бонет, позволяет сделать секции для весовых/фасованных товаров. Изготовлен из пищевого, морозостойкого и ударопрочного пластика (поликарбонат). За счет универсального размера удачно komponуется в большинство холодильников. Может использоваться и вне холодильников. Габариты: 200×200×230 мм.

Цвет	Код товара	Кратность, шт.
ПРОЗРАЧНЫЙ	860116	8

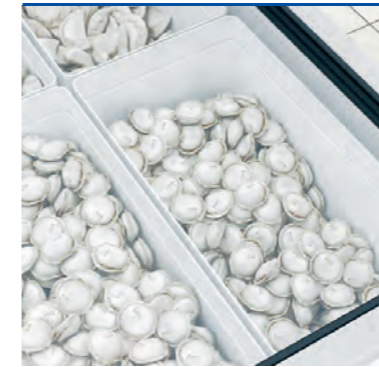
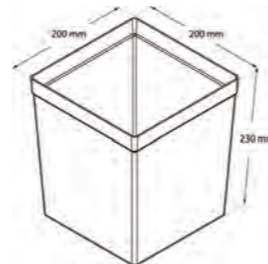

МАХІВОХ НАКОПИТЕЛЬ УНИВЕРСАЛЬНЫЙ

Универсальный накопитель МАХІВОХ предназначен для выкладки мелких и сыпучих продуктов в предприятиях розничной торговли и общественного питания. Оптимальное решение для хранения и продажи разнообразных видов продукции. Габариты: 477×237×200 мм. Объем: 19 л.

Цвет	Код товара	Кратность, шт.
ПРОЗРАЧНЫЙ	850100	5

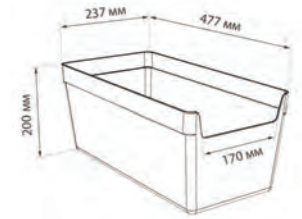

МІНІВОХ НАКОПИТЕЛЬ УНИВЕРСАЛЬНЫЙ

Предназначен для выкладки сыпучих или мелких товаров – оптимальное решение для магазинов формата супермаркет с продажей весовых продуктов, аптек и косметических магазинов в формате самообслуживания и других магазинов, сталкивающихся с выкладкой мелких товаров. Легкая очистка благодаря закругленным углам. Габариты: 300×100×150 мм. Объем 3,8 л.

Цвет	Код товара	Кратность, шт.
ПРОЗРАЧНЫЙ	850200	1

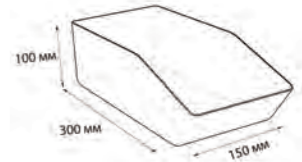

НОВИНКА

МІДІВОХ НАКОПИТЕЛЬ УНИВЕРСАЛЬНЫЙ С РАЗДЕЛИТЕЛЯМИ

Идеально подходит для эстетичного размещения фасованных продуктов шириной до 180 мм: упаковок колготок, канцелярии, товаров для животных, косметики и т.п. Устанавливается на прямые и наклонные полки, а также в прикассовой зоне. В комплекте поставляются две вставки, которые позволяют делать аккуратную вертикальную выкладку и поддерживать порядок.

Цвет	Код товара	Кратность, шт.
ПРОЗРАЧНЫЙ	850300	1

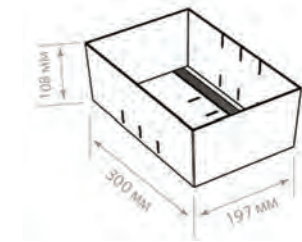

НОВИНКА

МІДІВОХ-ЕР НАКОПИТЕЛЬ УНИВЕРСАЛЬНЫЙ С КРЕПЛЕНИЕМ В ЭКОНОМ-ПАНЕЛЬ И РАЗДЕЛИТЕЛЯМИ

Идеально подходит для эстетичного размещения фасованных продуктов шириной до 180 мм: упаковок колготок, канцелярии, товаров для животных, косметики и т.п. Устанавливается в эконом-панель, при помощи интегрированного крепления-зацепа. В комплекте поставляются две вставки, которые позволяют делать аккуратную вертикальную выкладку и поддерживать порядок. Выдерживает нагрузку до 4 кг.

Цвет	Код товара	Кратность, шт.
ПРОЗРАЧНЫЙ	850301	1

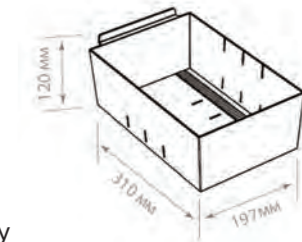

СИСТЕМА ПРОДАЖИ НЕУПАКОВАННЫХ ТОВАРОВ LIBRA

Представлена в виде готовых стеллажных решений для установки в торговых точках. Позволяет визуально выделить категорию товаров и дополнительно привлечь внимание покупателей.

НОВИНКА

КОМПЛЕКТУЮЩИЕ СИСТЕМЫ LIBRA:

- Стеллаж
- Контейнер с покупательской и загрузочной крышками
- Совок на пружине



Подходит для товаров без штучной упаковки: кондитерских изделий и мармелада, орехов, сухофруктов, кормов для животных.

ПРЕИМУЩЕСТВА СИСТЕМЫ LIBRA:

- Готовое решение для установки новой категории.
- Быстрое обеспечение – российское производство.
- Легкая в обслуживании – проста в использовании и при очистке.
- Безопасная для продуктов питания без упаковки - изготовлена из пищевого пластика без вредных компонентов.
- Долгий срок службы – прочный пластик контейнера и надежная конструкция стеллажа.



FREEZELINE – СИСТЕМА ВЫКЛАДКИ В МОРОЗИЛЬНЫХ КАМЕРАХ

Предназначена для организации выкладки товаров в морозильных камерах. Позволяет высокоэффективно презентовать продукты потребителю, поддерживать порядок в выкладке и демонстрировать ценник на каждый товар в непосредственной близости к товару. Возможен заказ любой конфигурации по размерам клиента.



СИСТЕМА СОСТОИТ ИЗ СЛЕДУЮЩИХ КОМПОНЕНТОВ:

1. Профиль-основание перфорированный для поперечного разделителя.
2. Разделитель поперечный длиной 800 мм, пластик 3 мм.
3. Разделитель продольный, пластик 3 мм.
4. Соединитель-замок (1 шт.)
5. Соединитель-замок (2 шт.)
6. Ценникодержатель для разделителей откидной, длина 100 мм.

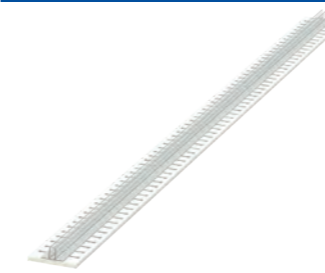
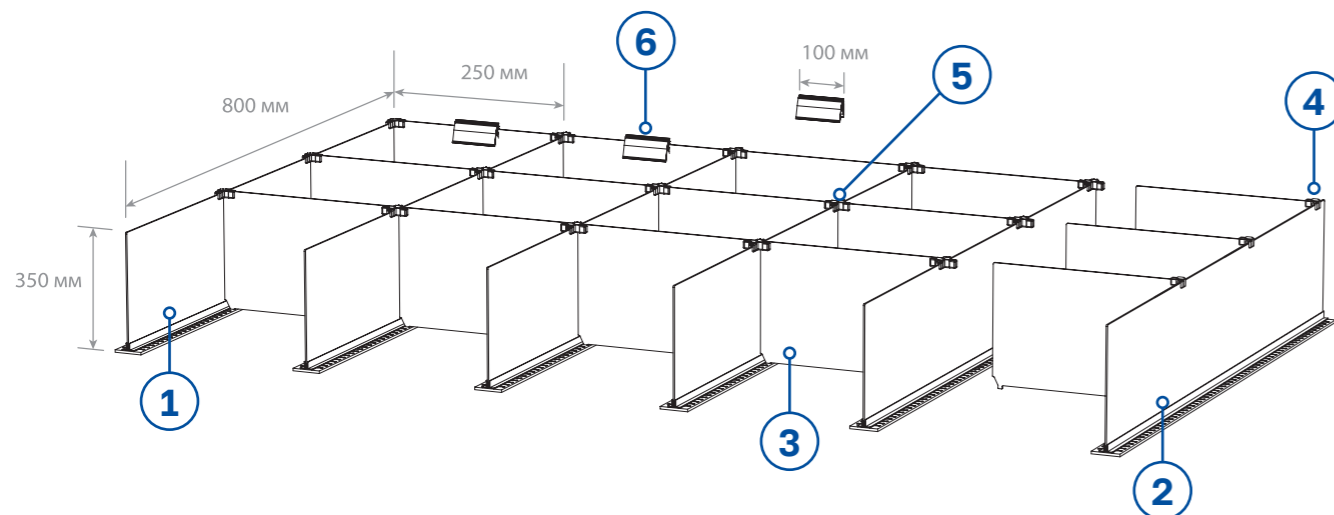

FZL-PROFILE ПРОФИЛЬ-ОСНОВАНИЕ ПЕРФОРИРОВАННЫЙ ДЛЯ FREEZELINE

Основание для поперечного разделителя. Разделитель вставляется в основание до начала монтажа системы в морозильную камеру. Длина: 800 мм. Другие размеры – по запросу.

Цвет	Код товара	Кратность, шт.
БЕЛЫЙ	300303	1

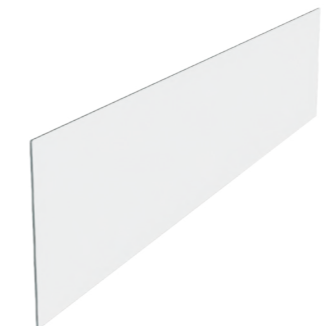
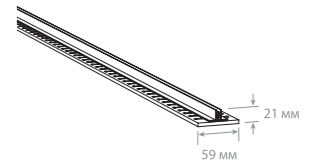

FZL-DIV РАЗДЕЛИТЕЛЬ ПОПЕРЕЧНЫЙ

Устанавливается в холодильную камеру первым элементом. Ширина между разделителями задается в размер продольного разделителя – 400 мм. Высота: 350 мм. Длина: 800 мм. Другие размеры – по запросу.

Цвет	Код товара	Кратность, шт.
ПРОЗРАЧНЫЙ	300301	1

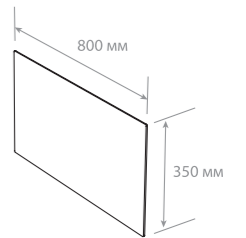

FZL-DIV РАЗДЕЛИТЕЛЬ ПРОДОЛЬНЫЙ

Устанавливается в пазы основы поперечного разделителя для создания ячеек под продукт. Размеры ячеек определяются под размеры продуктов. Высота: 350 мм. Длина: 250 мм. Другие размеры – по запросу.

Цвет	Код товара	Кратность, шт.
ПРОЗРАЧНЫЙ	300302	1

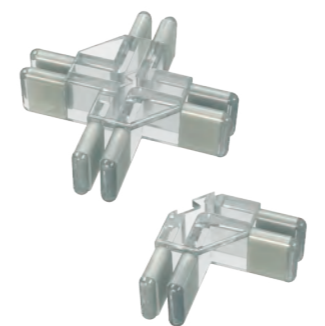
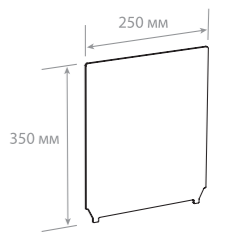

FZL-CLIP СОЕДИНИТЕЛЬ-ЗАМОК УГЛОВОЙ ДЛЯ КРЕПЛЕНИЯ РАЗДЕЛИТЕЛЕЙ

Предназначен для фиксации продольных и поперечных разделителей в верхней плоскости системы. Используется в одинарном варианте для фиксации боковых ячеек по периметру системы. При фиксации внутренних ячеек используется два замка, предварительно соединенные в единый крестообразный замок.

Цвет	Код товара	Кратность, шт.
ПРОЗРАЧНЫЙ	300305	100

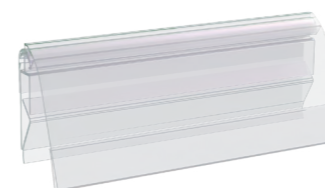
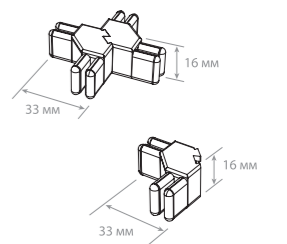

FZL-PRICER ЦЕННИКОДЕРЖАТЕЛЬ ДЛЯ РАЗДЕЛИТЕЛЕЙ ОТКИДНОЙ

Поставляется в комплекте системы FREEZELINE для презентации цены на товар в каждой ячейке. Имеет откидной принцип для более эффективной эксплуатации. Располагается под углом к ячейке, улучшая обзор цены. Высота: 39 мм. Ширина: 100 мм.

Цвет	Код товара	Кратность, шт.
ПРОЗРАЧНЫЙ	300300	15

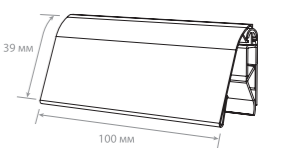

2

РАМКИ ДЛЯ ИНФОРМАЦИИ
И КРЕПЕЖНЫЕ АКСЕССУАРЫ

50 ГОТОВЫЕ РЕШЕНИЯ

57 ПЛАСТИКОВЫЕ РАМКИ

58 Универсальные пластиковые рамки PF

59 Пластиковые рамки с интегрированным Т-держателем PFT

60 Пластиковые рамки для покупательских тележек и корзин распродаж TF-A4

61 Стандартные защитные карманы-протекторы PP и ACR-PP

61 Защитные карманы протекторы с нанесением

62 Конструктор рекламных стоек

63 АКСЕССУАРЫ ДЛЯ КРЕПЛЕНИЯ ПЛАСТИКОВЫХ РАМОК

64 Серия MAGNET

66 Серия STAND

67 Серия SUSPENSION

69 Серия WALL

70 Серия UNIVERSAL

71 Серия TUBE

72 КОМПОНЕНТЫ ДЛЯ РЕКЛАМНЫХ СТОЕК

73 Подставки

75 Трубки

76 Держатели рамок и постеров

78 РАМКИ И АКСЕССУАРЫ ТЕХНО МИНИ

78 ТЕХНО МИНИ

79 Аксессуары для крепления рамок ТЕХНО МИНИ

ПЛАСТИКОВЫЕ РАМКИ

Для размещения важной информации торговые точки чаще всего используют пластиковые рамы.

Изготовленные из прочного пластика, они позволяют удобно и эстетично оформить и донести до клиента важную информацию: цену на товар или данные о маркетинговых акциях, перечень услуг, информацию о компании или продукции, образцы заполнения документов и многое другое.



СОЗДАЙТЕ УНИКАЛЬНОЕ ОФОРМЛЕНИЕ, ИСПОЛЬЗУЯ ПОТЕНЦИАЛ СТАНДАРТНЫХ РЕШЕНИЙ!



PF-A5
102863

PP A5
101015

TEL-ALUTUBE
102898

BASE-PL
102824

T-S
102886

PF-A3
102926

PP A3
101013

TEL-ALUTUBE
102900

BASE-ML-ROUND
102915

T-S
102886

PFT-A4
102577

PP A4
101014

TEL-LOCK-ALUTUBE
101562

BASE-ML
102826

PFT-A5
102788

PP A5
101015

TEL-LOCK-ALUTUBE
101576

BASIS
102565

PF-A5
102863

PP A5
101015

TEL-ALUTUBE
102898

BASE-ML
102826

T-S
102886



FIX-SW 102059
PF-A6 102866
PP A6 101016



MGT-SW 102171
PF-A5 102863
PP A5 101015



FRAME CLAMP 102099
PF-A6 102867
PP A6 101016

- ECOTRACK-2000 **282276**
- UNI-LINE **282272**
- F-CLIP **102049**
- PF-A4 **102855**
- PP A4 **101014**
- ECO-CAP **282273**



- PF-A4 **102851**
- PP A4 **101014**
- BASE-75 **102095**



- PF-A4 **102849**
- PP A4 **101014**
- BASE-90 **102097**



SURF S **411003**

- PF-A5 **102863**
- PP A5 **101015**
- CLAMP-T **202800**



- PF-A5 **102863**
- PP A5 **101015**
- CLAMP-T **202801**



ПЛАСТИКОВЫЕ РАМКИ

Размерный ряд пластиковых рамок широк: от А6 до А1. Каждый формат может быть изготовлен из пластика любого цвета, а широкий выбор крепежных аксессуаров дает возможность устанавливать рамки на различных поверхностях и конструкциях. В составе пластиковых рамок есть ограничители на прорези для вставки изображения, которые фиксируют и предотвращают ее выпадение.

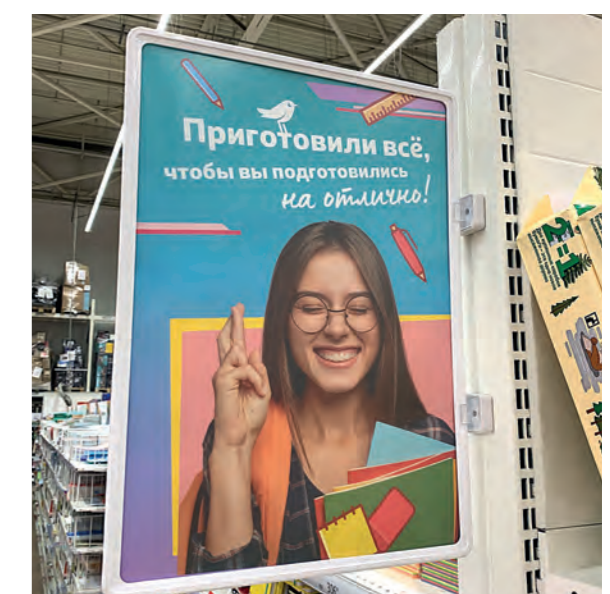

УНИВЕРСАЛЬНЫЕ ПЛАСТИКОВЫЕ РАМКИ PF

Пластиковые рамки являются простым и эффективным рекламным носителем. Они широко используются в составе рекламных стоек и подвесных систем в магазинах, на информационных досках и стендах.

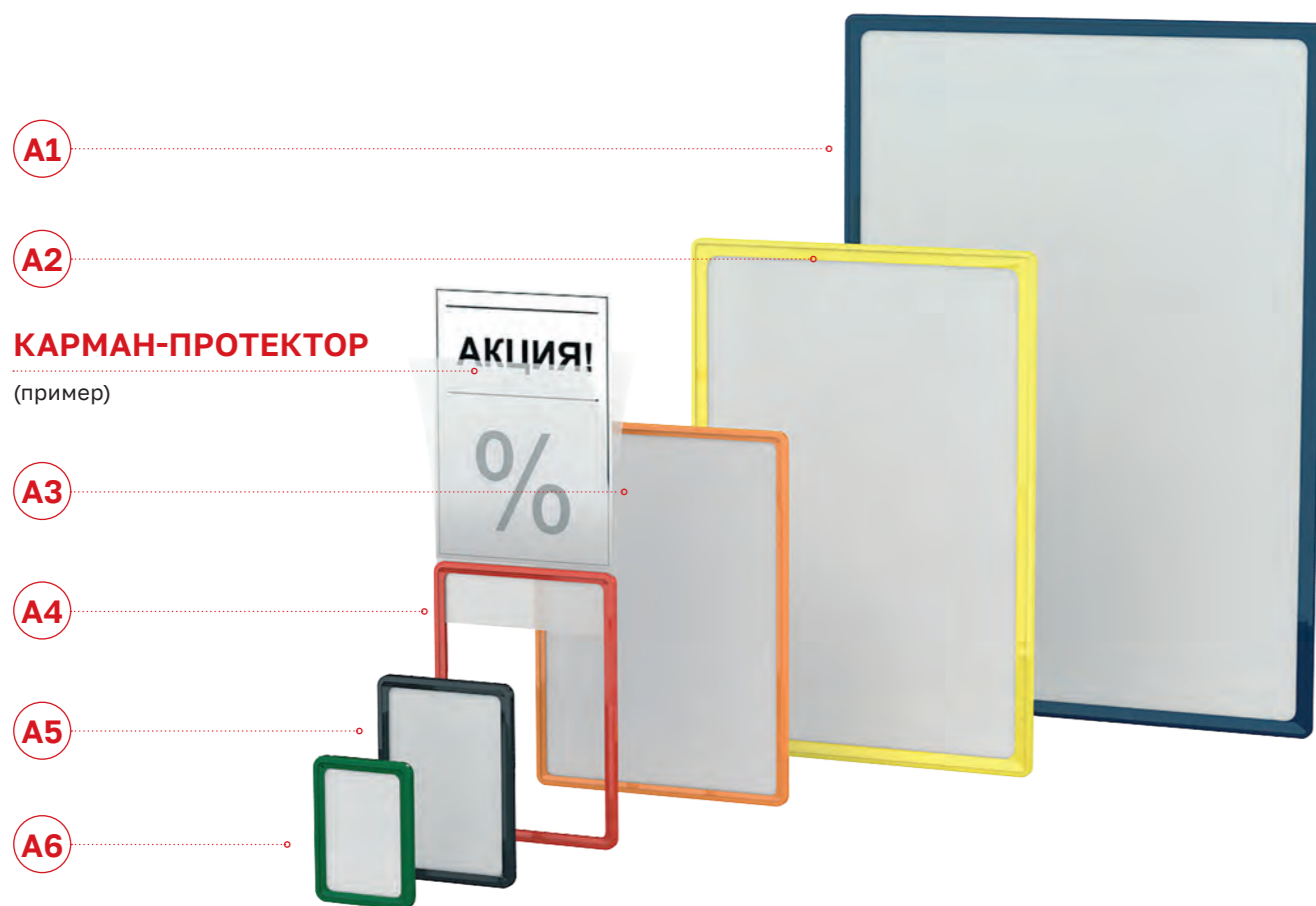

КАРМАН-ПРОТЕКТОР

(пример)

В ассортименте представлены пластиковые рамки различных форматов от А6 до А1. Рамки каждого формата могут быть изготовлены из пластика разного цвета. Широкий выбор крепежных аксессуаров дает возможность устанавливать рамки на различных поверхностях и конструкциях. Ограничители на прорези для вставки изображения в рамку фиксируют вложенную листовку и предотвращают ее выпадение.

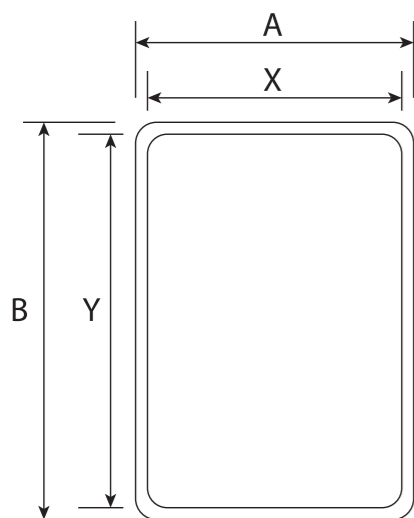

Цвет	A1	A2	A3	A4	A5	A6
ПРОЗРАЧНЫЙ	102832	102838	102845	102853	102862	102870
БЕЛЫЙ	102829	102834	102840	102848	102857	102927
СЕРЫЙ	102922	102924	102926	102854	102863	102871
ЖЕЛТЫЙ	102920	102923	102841	102849	102858	102866
ОРАНЖЕВЫЙ	102831	102837	102844	102852	102861	102869
КРАСНЫЙ	102830	102836	102843	102851	102860	102868
ЗЕЛЕНый	102921	102835	102842	102850	102859	102867
СИНИЙ	102833	102839	102846	102855	102864	102872
ЧЕРНЫЙ	-	102925	102847	102856	102865	102873
Кратность, шт.	10					

Формат постера (X×Y), мм	594×841	420×594	297×420	210×297	148×210	105×148
Размер рамки (A×B), мм	601×858	427×609	304×427	217×305	154×219	112×154

ПЛАСТИКОВЫЕ РАМКИ С ИНТЕГРИРОВАННЫМ Т-ДЕРЖАТЕЛЕМ PFT

Рамки PFT – это комплексное решение для размещения рекламных и информационных стоек. Благодаря встроенному Т-держателю стойка выглядит эстетично и собирается быстрее. Рамка применяется для размещения информации в торговых залах, прикассовых зонах и других местах продаж.



Пластиковые рамки с интегрированным Т-держателем представлены в двух размерах – А4 и А5.

Крепятся на трубки Ø 9 мм. Толщина вставки до 2 мм.

НОВИНКА



Цвет	A5	Кратность, шт.
КРАСНЫЙ	102788	30
ЧЕРНЫЙ	102790	30
БЕЛЫЙ	102791	30
ЗЕЛЕНый	102792	30
СЕРЫЙ	102793	30
СИНИЙ	102794	30
ОРАНЖЕВЫЙ	102795	30
ЖЕЛТЫЙ	102789	30

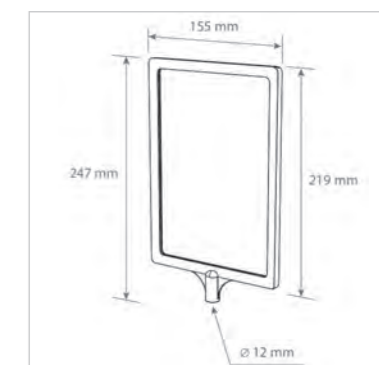

НОВИНКА



Цвет	A4	Кратность, шт.
КРАСНЫЙ	102572	30
ЖЕЛТЫЙ	102573	30
ЧЕРНЫЙ	102574	30
БЕЛЫЙ	102575	30
ЗЕЛЕНый	102576	30
СЕРЫЙ	102577	30
СИНИЙ	102607	30
ОРАНЖЕВЫЙ	102608	30

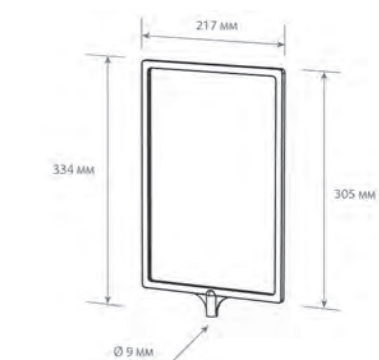

ПЛАСТИКОВЫЕ РАМКИ ДЛЯ ПОКУПАТЕЛЬСКИХ ТЕЛЕЖЕК И КОРЗИН РАСПРОДАЖ TF-A4

Размещение рекламы на виду в течение всего процесса покупки - это просто! Установите специальные пластиковые рамки на покупательские тележки и извлекайте максимальную выгоду от демонстрации рекламной информации покупателям непосредственно в магазине.

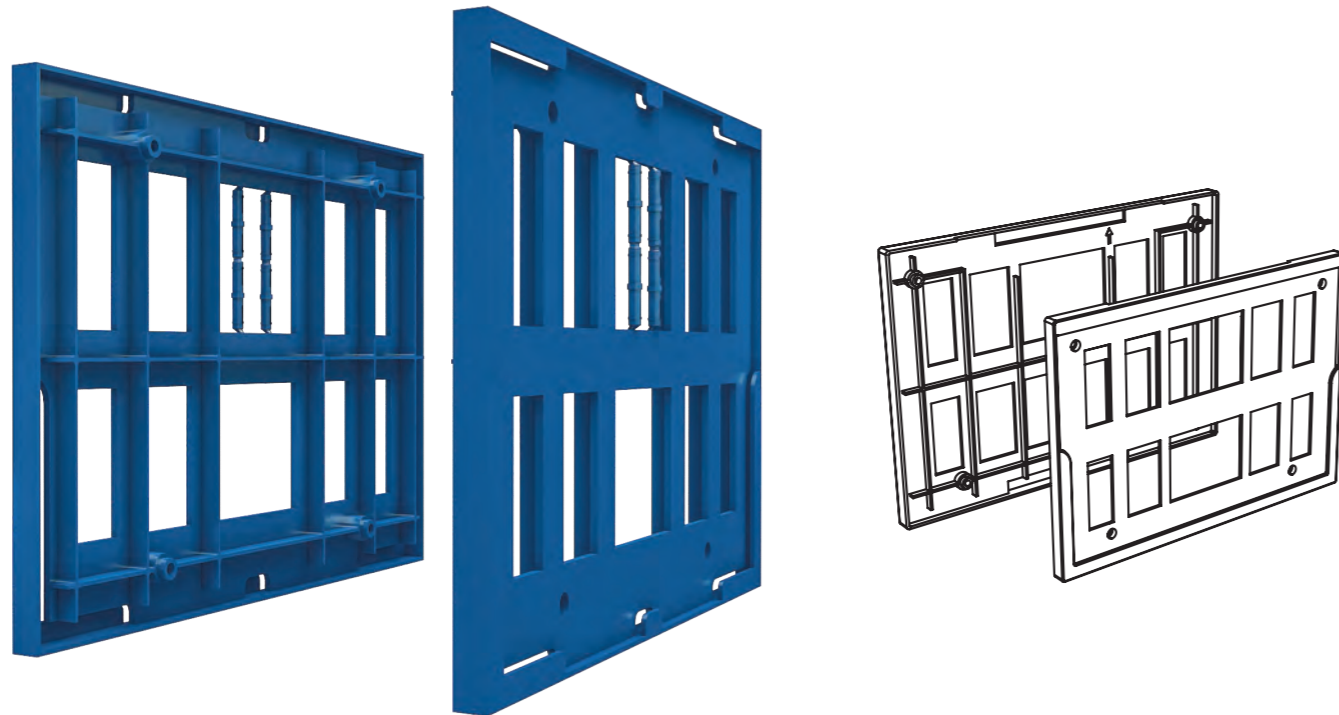

Комплект 2-х рамок из ударопрочного пластика для размещения на передней части покупательской тележки. Прорезь для вставки по широкой стороне рамки. Максимальная толщина вставки – 2 мм. Формат вставки – А4 (297×210 мм).

В комплект входят 4 клипсы для крепления рамок.

Цвет	Код товара	Кратность, шт.
ЗЕЛЕНЫЙ	102910	20
КРАСНЫЙ	102911	20
СЕРЫЙ	102913	20
СИНИЙ	102914	20



СТАНДАРТНЫЕ ЗАЩИТНЫЕ КАРМАНЫ-ПРОТЕКТОРЫ PP

Пластиковый антибликовый карман-протектор для бумажных информационных вставок.



Защитные карманы-протекторы используются для защиты и простоты замены вставляемых информационных вставок. Антибликовая поверхность позволяет четко видеть вывеску с разных углов обзора. Толщина: А1, А2 – 0,25 мм, А3-А6 – 0,2 мм

Код товара	Формат	Размер (мм)	Кратность, шт.
101012	A2	420×594	10
101011	A1	594×841	10

ЗАЩИТНЫЕ КАРМАНЫ ПРОТЕКТОРЫ С НАНЕСЕНИЕМ



Возможна поставка защитных карманов-протекторов в цветовом исполнении, а также с печатью рекламного слогана, которые позволяют создавать яркие вывески и ценники, а также значительно экономить на печати цветных ценников.

ВОСПОЛЬЗУЙТЕСЬ НАШИМ КОНСТРУКТОРОМ РЕКЛАМНЫХ СТОЕК С ИСПОЛЬЗОВАНИЕМ ПЛАСТИКОВЫХ РАМОК ДЛЯ СОЗДАНИЯ ЭФФЕКТИВНЫХ РЕКЛАМНЫХ КОНСТРУКЦИЙ ИЗ СТАНДАРТНЫХ КОМПОНЕНТОВ.

КАРМАН-ПРОТЕКТОР АКЦИЯ!

A3

A4

A5

A6

- ✓ 4 стандартных формата
- ✓ 10 стандартных цветов и возможность подбора цвета под заказ
- ✓ Большой выбор вариантов крепления и аксессуаров
- ✓ Все это создает многочисленные возможности для конструирования рекламных стоек в считанные минуты.

АКСЕССУАРЫ ДЛЯ КРЕПЛЕНИЯ ПЛАСТИКОВЫХ РАМОК

С помощью широкого ассортимента крепежных аксессуаров установить рекламно-информационные плакаты или листовки в пластиковых рамках можно в любом месте магазина или офиса. Подвесить в витрине, под потолком в торговом зале, расположить на стенах, торговом оборудовании, ресепшн, закрепить на магнитах на металлической поверхности – с нашей линейкой аксессуаров возможно всё.



Т-ДЕРЖАТЕЛИ

SW-CLIP

T-S

ТРУБКИ И ДЕРЖАТЕЛИ

ALUTUBE **TEL-ALUTUBE** **CROCS-FIX** **CLAMP** **MAGNET-ROD** **TEL-LOCK-ALUTUBE**

Используется без трубки

ПЛАСТИКОВЫЕ И МЕТАЛЛИЧЕСКИЕ ПОДСТАВКИ

BASE-PL **BASE-ML** **BASE-ML-ROUND** **MAG-STD-BASE**

СЕРИЯ MAGNET

Магнитные держатели используются для крепления пластиковых рамок на любых металлических поверхностях: торцах полок и стеллажах с товаром, трубах, балках торгового оборудования. Для максимального эффективного использования торговой площади.



MAGNET-00 МАГНИТНЫЙ ДЕРЖАТЕЛЬ РАМКИ

Квадратный магнитный держатель рамки под углом 0° к поверхности. Используется для крепления пластиковых рамок параллельно поверхности. Позволяет крепить пластиковые рамки различных форматов на любых металлических поверхностях, включая, например, направляющие подвесных потолков. Рекомендуется использовать по 2 магнитных держателя для крепления каждой рамки.

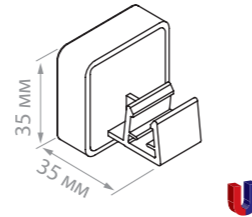

ЦВЕТ ДЕРЖАТЕЛЯ: 

Цвет основания	Код товара	Кратность, шт.
ЧЕРНЫЙ	102394	10
БЕЛЫЙ	102061	10

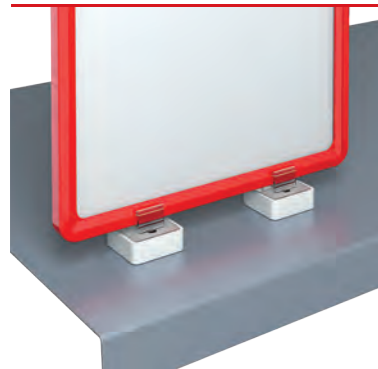

MAGNET-90 МАГНИТНЫЙ ДЕРЖАТЕЛЬ РАМКИ

Квадратный магнитный держатель рамки под углом 90° к поверхности. Позволяет крепить пластиковые рамки различных форматов на любых металлических поверхностях, включая, например, направляющие подвесных потолков. Рекомендуется использовать по 2 магнитных держателя для крепления каждой рамки.

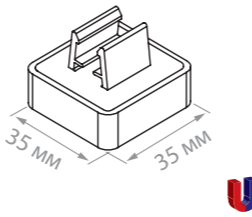

ЦВЕТ ДЕРЖАТЕЛЯ: 

Цвет основания	Код товара	Кратность, шт.
БЕЛЫЙ	102063	10
ЧЕРНЫЙ	102393	10

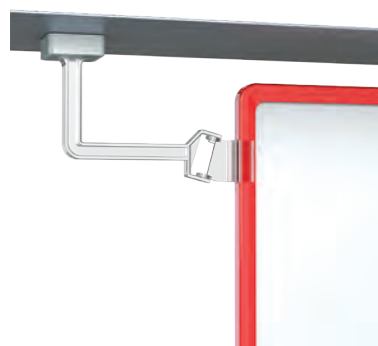

MGT-SW МАЯТНИКОВЫЙ МАГНИТНЫЙ ДЕРЖАТЕЛЬ РАМКИ

Используется с рамками форматов А6, А5 или А4 для создания вертикальных вывесок-стопперов с функцией возврата при задевании их покупателем. Рекомендуемый вариант применения – крепление на нижней поверхности металлической полки.

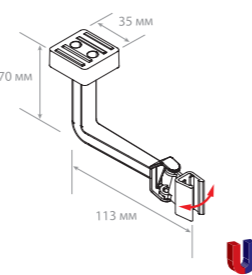

ЦВЕТ ДЕРЖАТЕЛЯ: 

Цвет основания	Код товара	Кратность, шт.
БЕЛЫЙ	102171	10



MGT-RND-90 МАГНИТНЫЙ ДЕРЖАТЕЛЬ РАМКИ

Угол крепления к поверхности 90°. Позволяет крепить пластиковые рамки различных форматов на любых металлических поверхностях, включая, например, направляющие подвесных потолков. Рекомендуется использовать по 2 магнитных держателя для крепления каждой рамки.

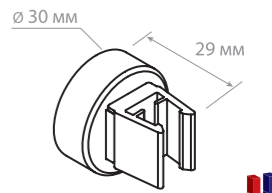

ЦВЕТ ДЕРЖАТЕЛЯ: 

Цвет основания	Код товара	Кратность, шт.
БЕЛЫЙ	102202	10



MGT-RND-00 МАГНИТНЫЙ ДЕРЖАТЕЛЬ РАМКИ

Угол крепления к поверхности 0°. Используется для крепления пластиковых рамок параллельно поверхности. Позволяет крепить пластиковые рамки различных форматов на любых металлических поверхностях, включая, например, направляющие подвесных потолков. Рекомендуется использовать по 2 магнитных держателя для крепления каждой рамки.

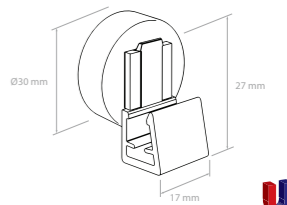

ЦВЕТ ДЕРЖАТЕЛЯ: 

Цвет основания	Код товара	Кратность, шт.
СЕРЫЙ	102227	10



MGT-RND-180 МАГНИТНЫЙ ДЕРЖАТЕЛЬ РАМКИ

Магнитный держатель рамки с изменяемым углом в диапазоне 180 градусов. Обеспечивает универсальность использования – вы можете установить угол 0 или 90 градусов. Рекомендуется использовать по 2 магнитных держателя для крепления каждой рамки.

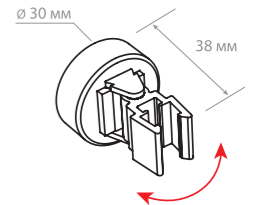

ЦВЕТ ДЕРЖАТЕЛЯ: 

Цвет основания	Код товара	Кратность, шт.
СЕРЫЙ	102228	10



MAG-FLEX-PF МАГНИТНЫЙ ДЕРЖАТЕЛЬ РАМКИ

Используется для установки пластиковых рамок с информацией на полках металлических стеллажей и любых других металлических поверхностях. Широкое основание с мощным магнитом и гибкость, заложенная в конструкции, позволит оставаться рамке на месте установки даже при её задевании. Применяется для рамок А5, А4, А3.

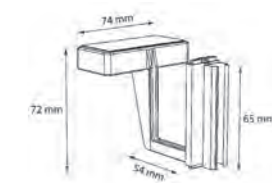

ЦВЕТ ДЕРЖАТЕЛЯ: 

Цвет основания	Код товара	Кратность, шт.
БЕЛЫЙ	102580	10

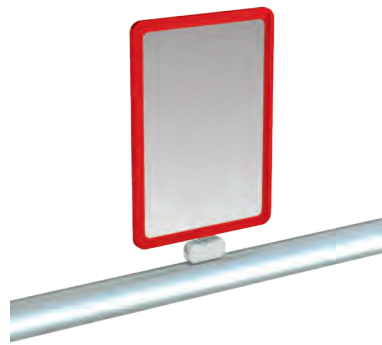

MAGNET-MINI МАГНИТНЫЙ ДЕРЖАТЕЛЬ РАМКИ ПОВОРОТНЫЙ

Предназначен для крепления пластиковых рамок с информацией на узких металлических трубах, балках торгового оборудования. Применяется с рамками формата А3-А6.

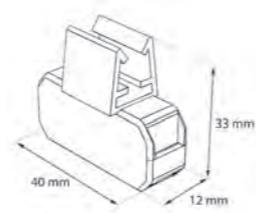

Цвет основания	Код товара	Кратность, шт.
ЧЕРНЫЙ	102555	10
БЕЛЫЙ	102553	10



СЕРИЯ STAND

Данная серия держателей предназначена для установки информации на стол или любую другую ровную поверхность. Широко используются в качестве ценников и объявлений на уровне глаз покупателя.



BASE-75 ДЕРЖАТЕЛЬ РАМКИ НАСТОЛЬНЫЙ

Держатель рамки под углом 75° к поверхности. Используется для создания рекламной стойки с небольшим наклоном из пластиковой рамки форматов А6, А5, А4 и А3, установленной на ровной поверхности (стол, полка).

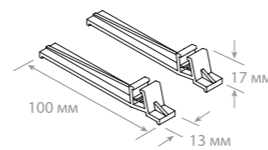

Цвет	Код товара	Кратность, шт.
ПРОЗРАЧНЫЙ	102095	20



BASE-90 ДЕРЖАТЕЛЬ РАМКИ НАСТОЛЬНЫЙ

Держатель рамки под углом 90° к поверхности. Используется для создания рекламной стойки из пластиковой рамки форматов А6, А5, А4 и А3, установленной перпендикулярно ровной поверхности (стол, полка).

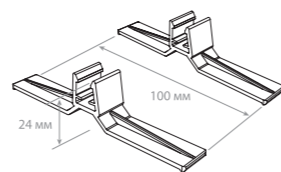

Цвет	Код товара	Кратность, шт.
ПРОЗРАЧНЫЙ	102097	20



CP-CLIP ДЕРЖАТЕЛЬ РАМКИ

Используется для размещения информационной рамки на профиле CP-RAIL на холодильниках, холодильных боннетах и стеклянных витринах. Позволяет легко установить яркую вставку, привлекающую внимание к рекламной информации или информации о товаре. Благодаря способности перемещать рамку вдоль профиля, вы можете легко изменить размещение акций или планограммы, а также выбрать ориентацию рамки – как вертикальную, так и горизонтальную.

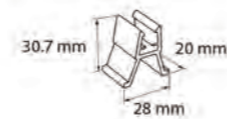

Цвет	Код товара	Кратность, шт.
ПРОЗРАЧНЫЙ	102800	20

НОВИНКА



CP-RAIL ПРОФИЛЬ ДЛЯ ДЕРЖАТЕЛЯ CP-CLIP

Используется с держателем CP-CLIP для размещения информационной рамки на холодильниках, холодильных боннетах и стеклянных витринах. Позволяет перемещать рамку вдоль профиля, легко изменяя размещение акций или планограммы. Два способа крепления: вспененный или магнитный скотч.



Скотч	Цвет	Код товара	Кратность, шт.
ВСПЕНЕННЫЙ	СЕРЫЙ	102798	10
МАГНИТНЫЙ	СЕРЫЙ	102799	10

Универсальное решение для размещения информации на холодильниках и стеклянных витринах:

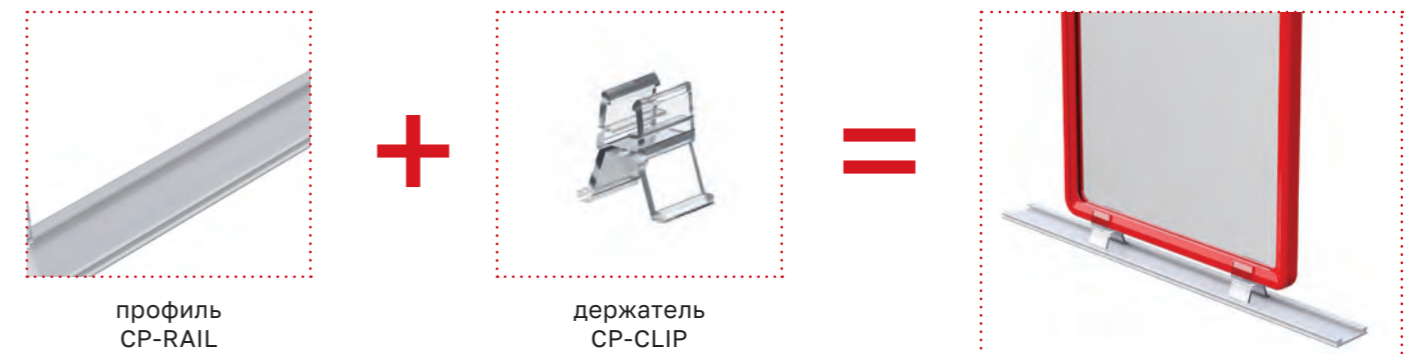

СЕРИЯ SUSPENSION

Держатели этой серии используются для крепления рамок к стене, на подвесных системах и распродажных корзинах для привлечения внимания покупателя к акциям или рекламной информации.



B-CLIP КЛИПСА ДЛЯ ПОДВЕШИВАНИЯ РАМОК

Клипса для крепления пластиковых рамок на проволочные корзины. Для подвешивания одной рамки необходимо два крючка разной ориентации (правый и левый). Закрепляются с боковых сторон рамки. Максимальный Ø проволоки, на которой может быть закреплена клипса, 8 мм. Изготовлен из прозрачного ударопрочного пластика.

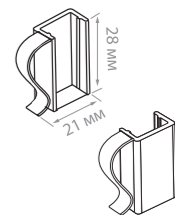

Цвет	Код товара	Кратность, шт.
ПРОЗРАЧНЫЙ	102195	20



H-CLIP-SW КЛИПСА С ПОВОРАЧИВАЮЩЕЙСЯ ПЕТЛЕЙ для подвешивания РАМОК

Клипса для подвешивания пластиковых рамок различных форматов на трос, цепочку и т.п., в том числе - на крючки держателя MAG-SW-TUBE-L. Имеет поворачивающуюся петлю, что позволяет позиционировать рамки и исключает закручивание подвесного троса или цепочки. Закрепляется с верхней стороны рамки. Для подвешивания одной рамки рекомендуется использовать две клипсы.

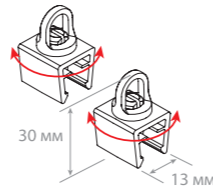

Цвет	Код товара	Кратность, шт.
ПРОЗРАЧНЫЙ	102047	20
ПРОЗРАЧНЫЙ	102459	10

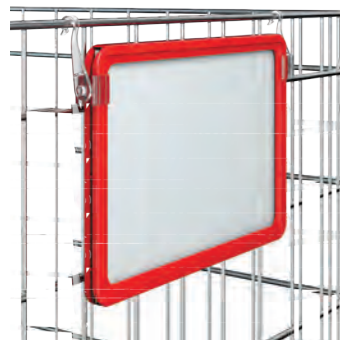

F-CLIP-SW КРЮЧОК С ПОДВИЖНЫМ ОСНОВАНИЕМ для подвешивания РАМОК

Крючок с подвижным основанием для крепления пластиковых рамок. Для подвешивания одной рамки необходимо два крючка разной ориентации (правый и левый). Закрепляются с боковых сторон рамки.

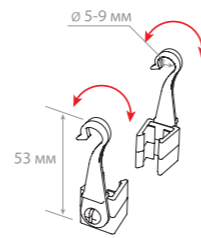

Цвет	Код товара	Кратность, шт.
ПРОЗРАЧНЫЙ	102051	20



UP-CLIP КРЮЧОК для подвешивания РАМОК

Фиксированный крючок для крепления пластиковых рамок на перфорированных вставках в подвесные профили, алюминиевых и пластиковых трубках. Для подвешивания одной рамки рекомендуется использовать два крючка. Закрепляются с верхней стороны рамки.

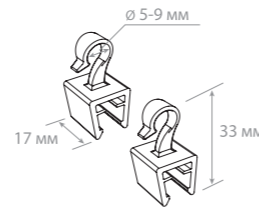

Цвет	Код товара	Кратность, шт.
ПРОЗРАЧНЫЙ	102193	20



MF-CLIP КРЮЧОК С ПОДВИЖНЫМ ОСНОВАНИЕМ для подвешивания РАМОК

Крючок с подвижным основанием для крепления пластиковых рамок на подвесных профилях и металлических покупательских корзинах. Для подвешивания одной рамки необходимо два крючка разной ориентации (правый и левый). Закрепляются с боковых сторон рамки. Основание изготовлено из прозрачного ударопрочного пластика, крючок - из стальной проволоки.

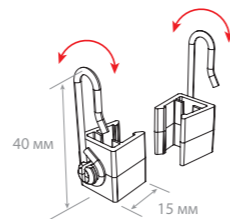

Цвет	Код товара	Кратность, шт.
ПРОЗРАЧНЫЙ	102215	20



F-CLIP КРЮЧОК С НЕПОДВИЖНЫМ ОСНОВАНИЕМ для подвешивания РАМОК

Фиксированный крючок для крепления пластиковых рамок в перфорированных вставках в подвесные профили. Для подвешивания одной рамки необходимо два крючка разной ориентации (правый и левый). Закрепляются на боковых поверхностях рамки.

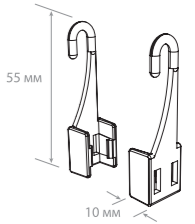

Цвет	Код товара	Кратность, шт.
ПРОЗРАЧНЫЙ	102049	20



TUBE HOOK КРЮЧОК для подвешивания РАМОК

Крючок с подвижным основанием для подвешивания пластиковых рамок на трубу Ø 20 мм, металлические покупательские корзины и подвесные профили. Для подвешивания одной рамки необходимо два крючка разной ориентации (правый и левый). Закрепляются с боковых сторон рамки.

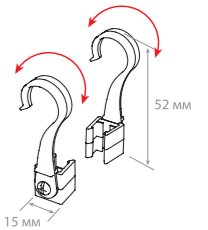

Цвет	Код товара	Кратность, шт.
ПРОЗРАЧНЫЙ	102189	20



PF-JOIN КЛИПСА для СОЕДИНЕНИЯ РАМОК

Клипса для крепления пластиковых рамок друг к другу. Рекомендуется для создания вертикальных рядов рамок в подвесных системах. Для подвешивания одной рамки необходимо использовать две клипсы. Закрепляются с верхней и нижней сторон двух рамок.

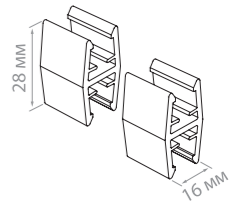

Цвет	Код товара	Кратность, шт.
ПРОЗРАЧНЫЙ	102053	20

СЕРИЯ WALL

Усиленные держатели для крепления рамок больших форматов. Служат для размещения рекламной информации и акций.



WB-CLIP 00 КЛИПСА для КРЕПЛЕНИЯ ПЛАСТИКОВЫХ РАМОК БОЛЬШИХ ФОРМАТОВ

Усиленная клипса для крепления пластиковых рамок больших форматов к стене под углом 0°. Клипса крепится к поверхности на вспененную клейкую ленту (нанесена на клипсу), также дополнительно может крепиться к поверхности на шурупы. Для крепления рамки необходимы 3 или 4 клипсы.

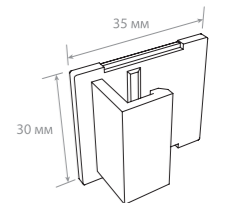

Цвет	Код товара	Кратность, шт.
ПРОЗРАЧНЫЙ	102298	20



WB-CLIP 90 КЛИПСА ДЛЯ КРЕПЛЕНИЯ ПЛАСТИКОВЫХ РАМОК БОЛЬШИХ ФОРМАТОВ

Усиленная клипса для крепления пластиковых рамок больших форматов к стене под углом 90°. Клипса крепится к поверхности на вспененную клейкую ленту (нанесена на клипсу), также дополнительно может крепиться к поверхности на шурупы.

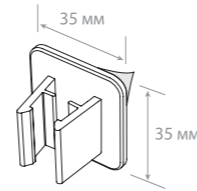

Цвет	Код товара	Кратность, шт.
ПРОЗРАЧНЫЙ	102297	20



FLU-CLIP-00 КЛИПСА ДЛЯ КРЕПЛЕНИЯ РАМОК

Пластиковая клипса для крепления пластиковых рамок к стене или другим ровным поверхностям под углом 0°. Крепится к поверхности на вспененную клейкую ленту (нанесена на клипсу), размером 40 x 9 мм. Для крепления рамки необходимы 3 или 4 клипсы.

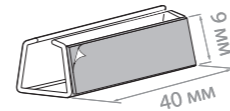

Цвет	Код товара	Кратность, шт.
ПРОЗРАЧНЫЙ	102067	20



FLU-CLIP-90 КЛИПСА ДЛЯ КРЕПЛЕНИЯ РАМОК

Клипса для крепления пластиковых рамок к стене или другим ровным поверхностям под углом 90°. Крепится к поверхности на вспененную клейкую ленту (нанесена на клипсу), размером 40 x 9 мм.

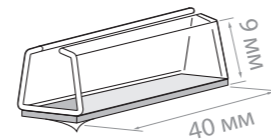

Цвет	Код товара	Кратность, шт.
ПРОЗРАЧНЫЙ	102172	20

СЕРИЯ UNIVERSAL

Универсальные держатели для удобного и эффективного размещения информации на деревянных полках, корзинах, коробах, трубах.



FRAME CLAMP УНИВЕРСАЛЬНЫЙ ДЕРЖАТЕЛЬ РАМКИ

Клипса с регулируемым углом наклона. Крепится на край коробки или другой тары, либо полки толщиной до 20 мм. Обеспечивает дискретную регулировку угла наклона рамки в диапазоне 180°. Рекомендуется использовать с пластиковыми рамками форматов А6, А5 или А4. Рекомендуется использовать две клипсы на одну рамку.



Цвет	Код товара	Кратность, шт.
ПРОЗРАЧНЫЙ	102099	10



CLAMP-T УНИВЕРСАЛЬНЫЙ ДЕРЖАТЕЛЬ РАМКИ

Универсальный держатель с зажимом для крепления пластиковых рамок на трубу торгового оборудования, края полки, товара, коробки. Большая сильная прищепка позволяет надежно закреплять держатель. Рекомендуется использовать с пластиковыми рамками форматов А6, А5 или А4. Изготовлен из ударопрочного пластика.

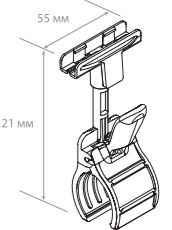

Цвет	Код товара	Кратность, шт.
ПРОЗРАЧНЫЙ	202800	10
ЧЕРНЫЙ	202801	10



CLAMP-T-SW УНИВЕРСАЛЬНЫЙ ДЕРЖАТЕЛЬ С ИЗМЕНЯЕМЫМ УГЛОМ НАКЛОНА РАМКИ

Универсальный держатель-прищепка для крепления пластиковых рамок на различных поверхностях. Шарнирное соединение обеспечивает возможность регулировки угла наклона и положения рамки. Обеспечивает дискретную регулировку угла наклона рамки в диапазоне 180°.

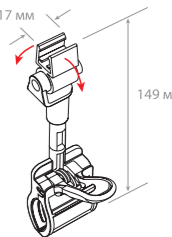

Цвет	Код товара	Кратность, шт.
ПРОЗРАЧНЫЙ	102233	10



FIX-SW ДЕРЖАТЕЛЬ РАМКИ НА СТРУБЦИНЕ

Металлическая струбцина с прочными пластиковыми зажимами для подвижного крепления рамки. Используется как держатель рекламной вывески-стоппера вместе с пластиковой рамкой форматов А6, А5 или А4. Удобный металлический винт с пластиковой насадкой-колпачком позволяет прочно крепить держатель на полке. Максимальная толщина полки, на которую можно установить держатель – 35 мм.

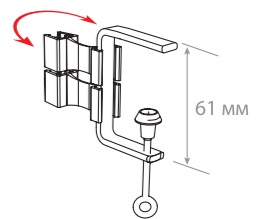

Цвет	Код товара	Кратность, шт.
ПРОЗРАЧНЫЙ	102059	10

СЕРИЯ TUBE

Эта линейка держателей применяется для размещения информации на торговом оборудовании JOKER и трубах диаметром 17,5 мм и 22-25 мм.

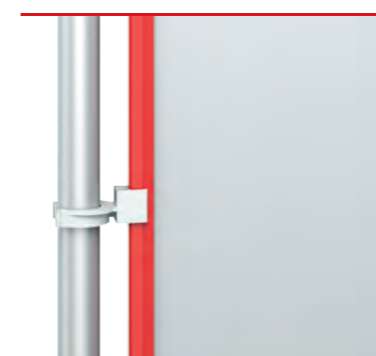

JOKER CLIP КЛИПСА ДЛЯ КРЕПЛЕНИЯ РАМОК

Клипса для крепления пластиковых рамок на трубах Ø 17,5 мм и 22-25 мм. Используется в составе рекламной стойки, также подходит для крепления пластиковых рамок на трубу JOKER. Рекомендуется использовать с рамками форматов А6, А5, А4, А3, А2. Для крепления одной рамки необходимы две клипсы.

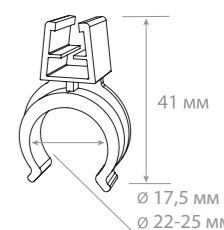

Цвет	Диаметр, мм	Код товара	Кратность, шт.
БЕЛЫЙ	17,5	102402	20
БЕЛЫЙ	22-25	102082	20
ЧЕРНЫЙ	17,5	102774	20

КОМПОНЕНТЫ ДЛЯ РЕКЛАМНЫХ СТОЕК

Рекламные стойки используются для рекламных и информационных объявлений в магазинах, офисах, банках и любых других точках продаж. Рекламные стойки позволяют поднять носитель информации над поверхностью пола, полки или другого места размещения на уровень от 23 до 140 см. Магнитные основания позволяют закрепить стойки на металлических поверхностях. Носители информации могут быть оформлены на бумаге и размещены в пластиковой рамке с защитным карманом-протектором или акриловом кармане, а могут быть распечатаны на тонком пластике или картоне и размещаться сразу в держателе.



ПОДСТАВКИ

Представленный в каталоге ассортимент подставок для рекламных стоек позволяет использовать их в супермаркетах, банках, медицинских центрах и даже в магазинах премиум-класса. В зависимости от проходимости места размещения, возможных рисков повреждения и других факторов использования выбирают пластиковые или металлические подставки. При размещении стоек на металлических поверхностях возможно использование подставок с магнитным основанием.

НОВИНКА

BASIS ПОДСТАВКА ПЛАСТИКОВАЯ

Подставка пластиковая BASIS для размещения напольных и настольных информационных стоек форматов А4, А5 в местах продаж. Применяется с трубками TEL-ALUTUBE Ø 12 мм, длиной до 550 мм.

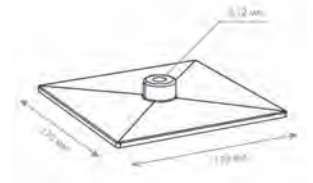

Цвет	Код товара	Кратность, шт.
СЕРЫЙ	102563	10
КРАСНЫЙ	102565	10
ЧЕРНЫЙ	102614	10



BASE-PL УНИВЕРСАЛЬНАЯ ПЛАСТИКОВАЯ ПОДСТАВКА

Устойчивая пластиковая подставка с закругленными углами. Для использования с трубками Ø 9 и 12 мм. Рекомендуется использовать с пластиковыми рамками форматов А5, А4, А3. Габаритный размер: 225 x 145 мм.

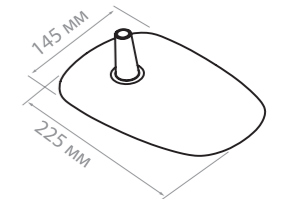

Цвет	Код товара	Кратность, шт.
СЕРЫЙ	102824	10
ЧЕРНЫЙ	102825	10



BASE-ML ПРЯМОУГОЛЬНАЯ МЕТАЛЛИЧЕСКАЯ ПОДСТАВКА

Устойчивая металлическая подставка для рекламных стоек с держателем трубки Ø 12 мм. Закругленные углы подставки обеспечивают безопасность использования. Рекомендуется использовать с телескопическими трубками TEL-ALUTUBE и пластиковыми рамками, акриловыми карманами или постерами из картона или пластика. Размер основания – 200 x 160 мм.

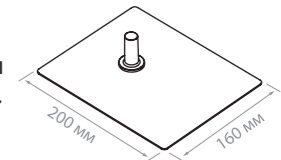

Цвет	Код товара	Кратность, шт.
СЕРЫЙ	102826	10
ЧЕРНЫЙ	102827	10

**BASE-ML-ROUND КРУГЛАЯ МЕТАЛЛИЧЕСКАЯ ПОДСТАВКА**

Круглая металлическая подставка для рекламных стоек. Рекомендуется использовать с телескопическими трубками TEL-ALUTUBE и пластиковыми рамками, акриловыми карманами или постерами из картона или пластика. Держатель для трубок $\varnothing 12$. \varnothing подставки – 180 мм.

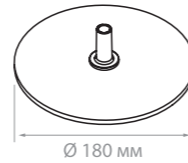

Цвет	Код товара	Кратность, шт.
СЕРЫЙ	102915	10

**MAGNET-ROD МАГНИТНАЯ ПОДСТАВКА ДЛЯ КРЕПЛЕНИЯ НА МЕТАЛЛИЧЕСКИХ ПОВЕРХНОСТЯХ**

Подставка на магните для крепления на металлических поверхностях пластиковых рамок при помощи Т-держателя, картонных плакатов и вставок в карманы из акрила – при помощи CB-FIX, ACR-HOLDER и POSTER-CLIP. \varnothing металлического стержня – 9 мм. Сила магнита – 12 кг.

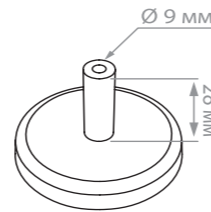

Цвет	Код товара	Кратность, шт.
СЕРЕБРИСТЫЙ	252006	10

**MAG-STD-BASE МАГНИТНАЯ ПОДСТАВКА ДЛЯ КРЕПЛЕНИЯ НА МЕТАЛЛИЧЕСКИХ ПОВЕРХНОСТЯХ**

MAG-STD-BASE применяется с телескопическими трубками небольших длин, например, с TEL-ALUTUBE 230-350мм, для создания рекламной стойки с пластиковой рамкой или картонным плакатом. Для крепления носителя информации или рамки используются Т-держатели или держатели плакатов. Отверстие под трубку диаметром 12 мм.

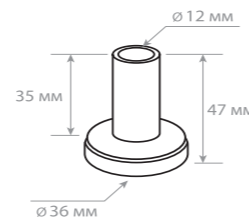

Цвет	Код товара	Кратность, шт.
СЕРЕБРИСТЫЙ	102819	10

**MAG-XL-BASE УСИЛЕННАЯ МАГНИТНАЯ ПОДСТАВКА**

Магнитная подставка за счет усиленной конструкции и магнитов может применяться с длинными телескопическими трубками, например, 600-900 мм, для создания рекламной стойки с пластиковой рамкой или рекламным плакатом. Так же возможно использование трубки фиксированной длины диаметром 9 мм. Для крепления носителя информации или рамки используется Т-держатель или держатель плаката. Отверстие под трубку диаметром 12 мм.

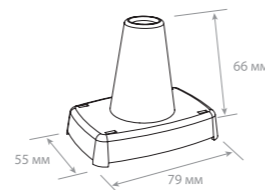

Цвет	Код товара	Кратность, шт.
СЕРЫЙ	254473	10
ЧЕРНЫЙ	254484	10

ТРУБКИ

Алюминиевые трубки и Т-держатели помогают в создании рекламных и информационных стоек с пластиковыми рамками.

При создании рекламной стойки отдельное внимание следует уделить ценнику или рекламному вкладышу. Его можно разместить в пластиковой рамке с Т-держателем, а можно сделать рекламную стойку без рамки. Если информация уже нанесена на картон или пластик, можно подобрать соответствующий держатель для пластика и картона. Два вида алюминиевых трубок: трубка фиксированной длины для стоек небольшой высоты и телескопическая трубка с разными вариантами длины.

**ALUTUBE ТРУБКА АЛЮМИНИЕВАЯ ФИКСИРОВАННОЙ ДЛИНЫ**

Трубка из анодированного алюминия. \varnothing трубки 9 мм.

Цвет	Длина, мм	Код товара	Кратность, шт.
СЕРЕБРИСТЫЙ	300	102935	10

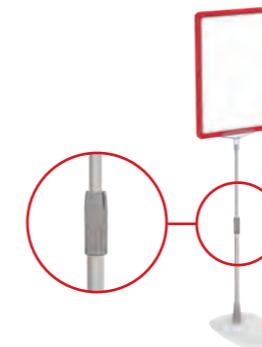
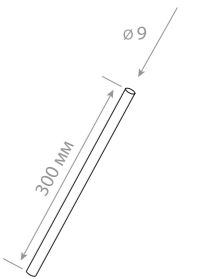
**TEL-ALUTUBE ТРУБКА АЛЮМИНИЕВАЯ ТЕЛЕСКОПИЧЕСКАЯ**

Длина трубки регулируется в указанном интервале. Нижний $\varnothing 12$ мм, верхний $\varnothing 9$ мм.

Длина, мм	Код товара	Кратность, шт.
1100-1400	102895 / 102894	10
600-900	102901 / 102900	10
350-550	102899 / 102898	10
230-350	102897 / 102896	10

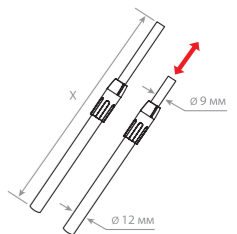

ЦВЕТ: Sc Sl

НОВИНКА**TEL-PL-TUBE ТРУБКА ТЕЛЕСКОПИЧЕСКАЯ ПЛАСТИКОВАЯ**

Пластиковая телескопическая трубка. Длина трубки регулируется. Нижний $\varnothing 12$ мм. Верхний $\varnothing 9$ мм.

Цвет	Длина, мм	Код товара	Кратность, шт.
СЕРЫЙ	230-350	101441	10
ЧЕРНЫЙ	230-350	101445	10
СЕРЫЙ	350-550	101442	10
ЧЕРНЫЙ	350-550	101446	10

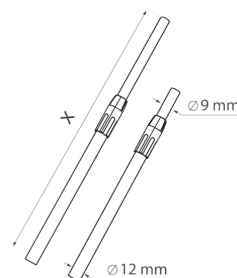



TEL-LOCK-ALUTUBE ТРУБКА АЛЮМИНИЕВАЯ ТЕЛЕСКОПИЧЕСКАЯ

Алюминиевая телескопическая трубка TEL-LOCK-ALUTUBE разработана специально для создания напольных рекламных и информационных стоек в торговом зале, прикассовой и акционной зонах, «островных» и паллетных выкладках товара. Трубка идеально совместима с металлическими подставками BASE-ML и рамками PFT, обеспечивая прочное и надежное крепление.

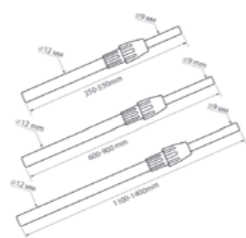

Цвет трубки	Цвет переходника	350-550 мм	600-900 мм	1100-1400 мм
СЕРЕБРИСТЫЙ	СЕРЫЙ	101574	101558	101562
СЕРЕБРИСТЫЙ	КРАСНЫЙ	101546	101560	101564
СЕРЕБРИСТЫЙ	ЗЕЛЕНый	101545	101566	101567
ЧЕРНЫЙ	ЧЕРНЫЙ	101575	101559	101563
ЧЕРНЫЙ	КРАСНЫЙ	101576	101561	101565
Кратность, шт.		10		

ДЕРЖАТЕЛИ РАМОК И ПОСТЕРОВ



POSTER-CLIP УНИВЕРСАЛЬНЫЙ ДЕРЖАТЕЛЬ КАРТОННОГО ПЛАКАТА

Держатель рекламного плаката из картона, заламинированной бумаги или пластика для крепления на трубках диаметром 9 мм. Толщина вставки: до 6 мм. Ширина держателя: 100 мм.



Длина, мм	Код товара	Кратность, шт.
ПРОЗРАЧНЫЙ	102266	10

НОВИНКА



CROCS-FIX-TP ПЛАСТИКОВЫЙ ДЕРЖАТЕЛЬ РАМОК

Универсальный держатель пластиковых рамок для использования на любых проволочных корзинах. Телескопическая пластиковая трубка позволяет приподнимать рамку с информацией о товаре над корзиной, изменяя длину держателя с 350 до 550 мм. Прозрачный T-держатель входит в комплект.



Цвет	Код товара	Кратность, шт.
СЕРЫЙ	102510	10



CROCS-FIX-T АЛЮМИНИЕВЫЙ ДЕРЖАТЕЛЬ РАМОК

Телескопическая трубка позволяет регулировать высоту рекламной конструкции в диапазоне 350-550 мм. T-держатель модели T-S входит в комплект.

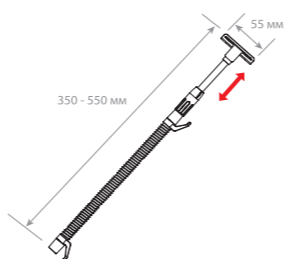

Цвет	Код товара	Кратность, шт.
СЕРЕБРИСТЫЙ	102116	10



T-S T-ДЕРЖАТЕЛЬ ПЛАСТИКОВОЙ РАМКИ

T-держатель пластиковых рамок для крепления на трубке Ø 9 мм. Имеет боковые фиксаторы, облегчающие установку и снятие рамки с держателя. Рекомендуются использовать с пластиковыми рамками форматов А6, А5, А4, А3. Для крепления рамок А2 рекомендуем использовать T-держатель большего размера (T-L).

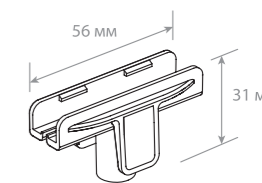

Цвет	Код товара	Кратность, шт.
ПРОЗРАЧНЫЙ	102886	10
ЧЕРНЫЙ	102887	10

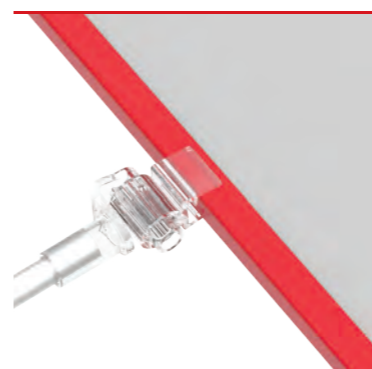

SW-CLIP НАСАДКА НА ТРУБКУ С ПОВОРОТНЫМ ДЕРЖАТЕЛЕМ

Насадка на трубку с поворотным держателем пластиковой рамки. Обеспечивает дискретное изменение угла наклона рамки в диапазоне 180°. Используется вместе с трубками ALUTUBE, TEL-ALUTUBE, держателями CLAMP, MAGNET-ROD. Рекомендуются использовать с пластиковыми рамками форматов А6, А5 или А4.

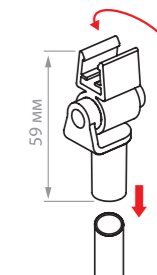

Цвет	Код товара	Кратность, шт.
ПРОЗРАЧНЫЙ	102229	10

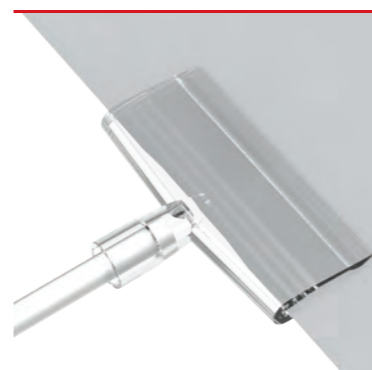

SW-FIX ДЕРЖАТЕЛЬ ДЛЯ ПЛАКАТОВ ИЗ КАРТОНА И ПЛАСТИКА

Универсальный держатель плакатов из картона или тонкого пластика. Удерживает плакаты толщиной от 0,2 до 3 мм, что позволяет использовать его с плакатами, изготовленными практически из любого материала. Гарантировано надежное крепление плакатов форматов А5, А4, А3. Используется вместе с трубками ALUTUBE, TEL-ALUTUBE, держателями CLAMP, MAGNET-ROD. Ширина – 90 мм. Высота – 38 мм.

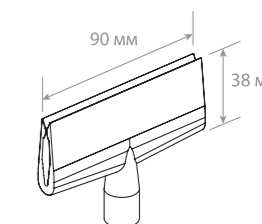

Цвет	Код товара	Кратность, шт.
ПРОЗРАЧНЫЙ	254151	10

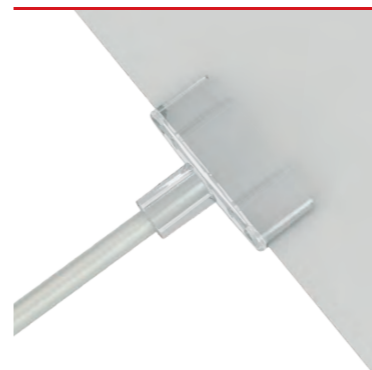

SM-FIX ДЕРЖАТЕЛЬ ТАБЛИЧЕК ИЗ КАРТОНА И ПЛАСТИКА

Пластиковый держатель картонного плаката толщиной от 1,4 до 2 мм. Крепится на алюминиевых трубках диаметром 9 мм ALUTUBE и TEL-ALUTUBE; магнитной подставке MAGNET-ROD и держателе CLAMP.

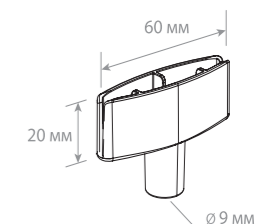

Цвет	Код товара	Кратность, шт.
ПРОЗРАЧНЫЙ	254584	10

РАМКИ И АКСЕССУАРЫ ТЕХНО МИНИ

Рамки ТЕХНО МИНИ обеспечивают универсальность и свободу крепления ценников. Рекомендуется использовать в магазинах электроники, DIY, а также других непродовольственных магазинах.

ТЕХНО МИНИ

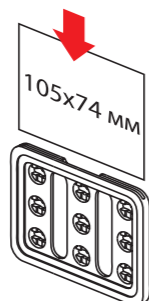
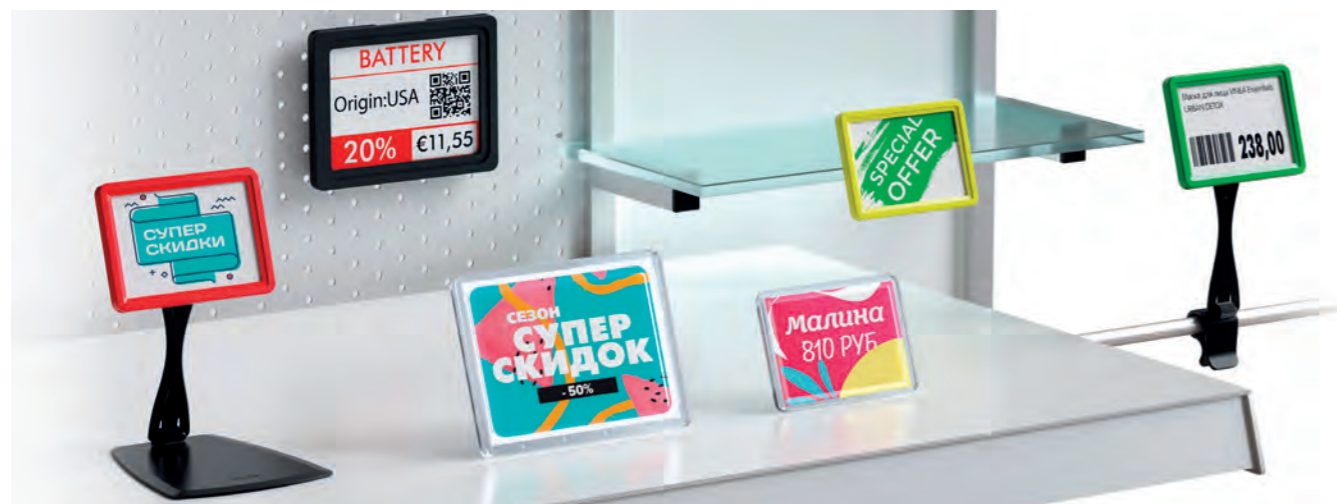

ТМ А7

Код товара	Кратность, шт.
102882	10
9 КРЕПЕЖНЫХ ЗАМКОВ	

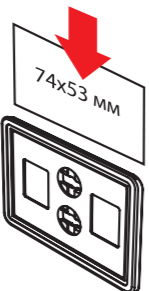

ТМ А8

Код товара	Цвет	Кратность, шт.
102883	КРАСНЫЙ	10
102884	ПРОЗРАЧНЫЙ	10
102885	ЧЕРНЫЙ	10
2 КРЕПЕЖНЫХ ЗАМКА		

- Универсальная рамка-ценникодержатель с несколькими гнездами крепления на разных уровнях относительно полки.
- Прорезь для вставки расположена по широкой стороне рамки.
- Рамки могут использоваться без защитных протекторов с печатной рекламной вставкой.
- Материал – ударопрочный пластик

АКСЕССУАРЫ ДЛЯ КРЕПЛЕНИЯ РАМОК ТЕХНО МИНИ

Большой выбор крепежных аксессуаров в сочетании с возможностью выбора места крепления на самих рамках дает широкую вариативность при монтаже рамок ТЕХНО мини на металлических, деревянных, стеклянных полках, в перфорации торгового оборудования, на полочных ценникодержателях и т.п.

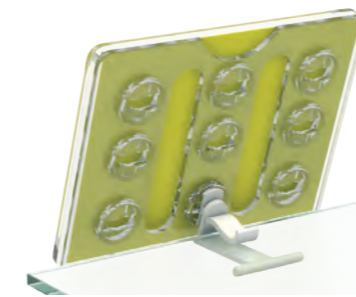

ТЕХНО SUPPORT CLIP УНИВЕРСАЛЬНАЯ КЛИПСА-ЗАДНЯЯ ОПОРА РАМОК ТЕХНО МИНИ

Помимо использования в качестве опоры, клипса позволяет закрепить рамку на стеклянных полках толщиной до 8 мм. В зависимости от формата, используется 1 или 2 клипсы для крепления каждой рамки. Материал – ударопрочный пластик.

Цвет	Код товара	Кратность, шт.
БЕЛЫЙ	112066	20

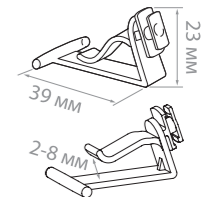

ТЕХНО ТЕГО CLIP КЛИПСА ДЛЯ КРЕПЛЕНИЯ РАМКИ ТЕХНО МИНИ НА ПОЛКЕ ТИПА ТЕГОМЕТАЛЛ

Клипса защелкивается на краю полки, обеспечивая небольшой наклон рамки к покупателю. Рекомендуется использовать 2 клипсы для крепления каждой рамки. Материал – ударопрочный пластик.

Цвет	Код товара	Кратность, шт.
БЕЛЫЙ	112065	20

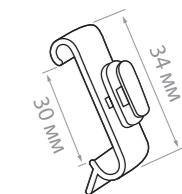

ТЕХНО PERFO CLIP КЛИПСА ДЛЯ КРЕПЛЕНИЯ РАМКИ ТЕХНО МИНИ В ПЕРФОРАЦИОННЫЕ ОТВЕРСТИЯ

Клипса для крепления рамки на перфорацию с расстоянием между отверстиями 25 мм. В зависимости от формата, рекомендуется использовать 1 или 2 клипсы для крепления каждой рамки. Материал – ударопрочный пластик.

Цвет	Код товара	Кратность, шт.
БЕЛЫЙ	112062	20

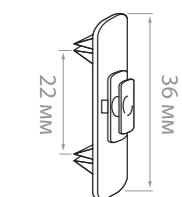

ТЕХНО PRICER CLIP КЛИПСА ДЛЯ КРЕПЛЕНИЯ РАМОК ТЕХНО МИНИ НА ЦЕННИКОДЕРЖАТЕЛИ

Клипса подходит для крепления рамок на полочные ценникодержатели любых типов с высотой вставки 39 мм. Это позволяет использовать рамки ТЕХНО МИНИ в качестве шелфтокеров или дополнительных держателей ценников. Материал – ударопрочный пластик.

Цвет	Код товара	Кратность, шт.
БЕЛЫЙ	112078	20

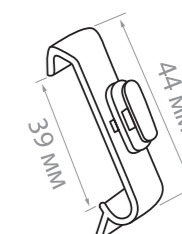



ТЕСНО W-CLIP КЛИПСА ДЛЯ ПОДВЕШИВАНИЯ РАМОК ТЕХНО МИНИ

Используется для подвешивания рамок ТЕХНО МИНИ на проволочных корзинах, тросах и подвесных профилях. Рекомендуется использовать 2 клипсы для крепления каждой рамки. Материал – ударопрочный пластик.

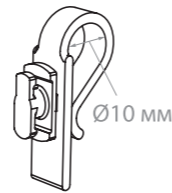

Цвет	Код товара	Кратность, шт.
БЕЛЫЙ	112074	20



ТЕСНО COIL CLIP УНИВЕРСАЛЬНАЯ КЛИПСА-УЛИТКА

Позволяет вертикально закреплять рамку ТЕХНО МИНИ на металлических, деревянных и стеклянных полках толщиной до 40 мм. Материал – ударопрочный пластик.

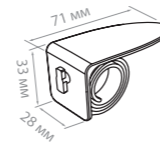

Цвет	Код товара	Кратность, шт.
ПРОЗРАЧНЫЙ	112064	20



ТЕСНО DELI CLIP ПЕРЕХОДНИК ДЛЯ КРЕПЛЕНИЯ РАМОК ТЕХНО МИНИ НА ДЕЛИ-СИСТЕМУ

Переходник позволяет использовать рамки ТЕХНО МИНИ в качестве держателей ценников в составе ДЕЛИ-системы. Материал – ударопрочный пластик.

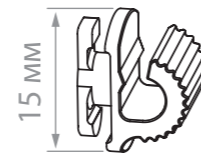

Цвет	Код товара	Кратность, шт.
ПРОЗРАЧНЫЙ	112079	20



ТЕСНО MGT-CLIP МАГНИТНЫЙ ДЕРЖАТЕЛЬ РАМОК ТЕХНО МИНИ

Держатель позволяет фиксировать рамки параллельно металлической поверхности. Сильный магнит надежно удерживает рамку любого размера. Ø магнитного держателя – 28 мм.

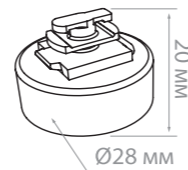

Цвет основания	Код товара	Кратность, шт.
СЕРЫЙ	112080	10

ЦВЕТ ДЕРЖАТЕЛЯ:  Tr



ТЕСНО FX-CLIP УНИВЕРСАЛЬНЫЙ ДЕРЖАТЕЛЬ РАМОК ТЕХНО МИНИ

Универсальный держатель-прищепка для крепления рамок ТЕХНО МИНИ на различных видах поверхностей. Шарнирное соединение обеспечивает возможность регулировки угла наклона и положения рамки. Крепится на торец полки, корзину толщиной до 25 мм. Материал – ударопрочный пластик.

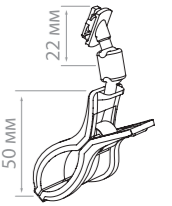

Цвет	Код товара	Кратность, шт.
ПРОЗРАЧНЫЙ	112081	10



ТЕСНО-VL ПЕРЕХОДНИК ДЛЯ КРЕПЛЕНИЯ РАМОК ТЕХНО НА СИСТЕМУ VISIONLINE

Переходник для крепления рамок ТЕХНО МИНИ на шарнирный держатель позволяет создавать крупные и яркие информационные носители. Маленький размер переходника позволяет совершенно незаметно и без усилий закрепить рамку Техно-мини на прищепке или любой другой комплектующей для шарнирных держателей.

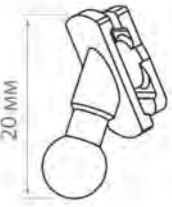

Цвет	Код товара	Кратность, шт.
БЕЛЫЙ	202120	100

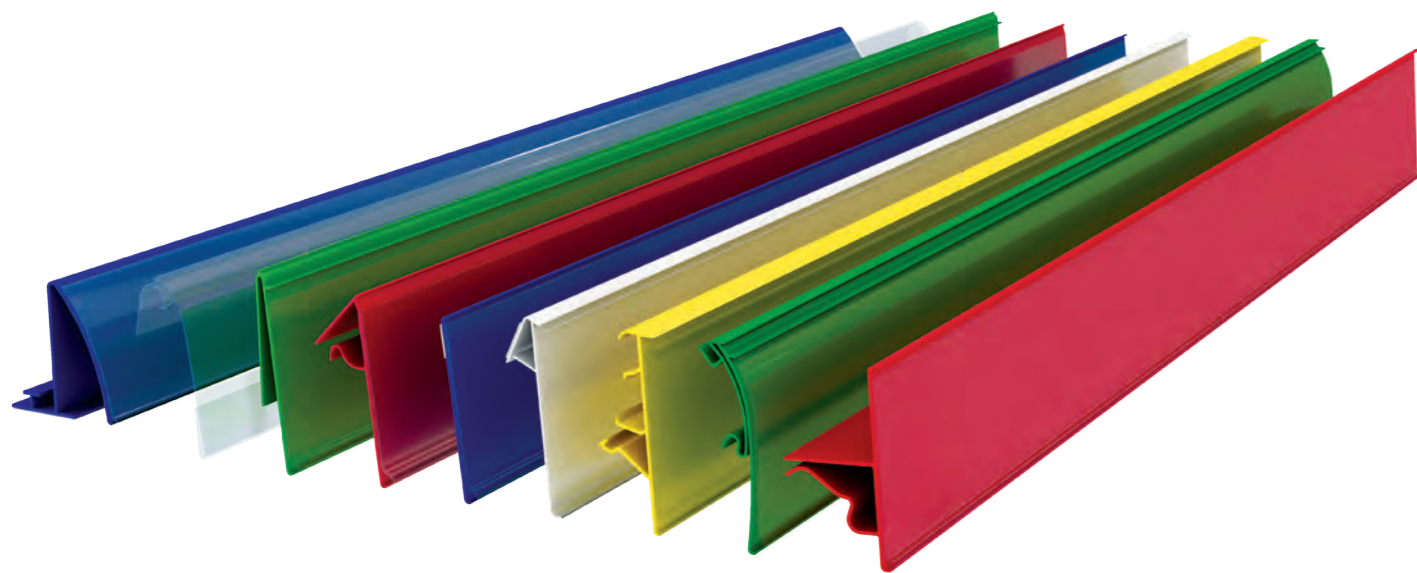
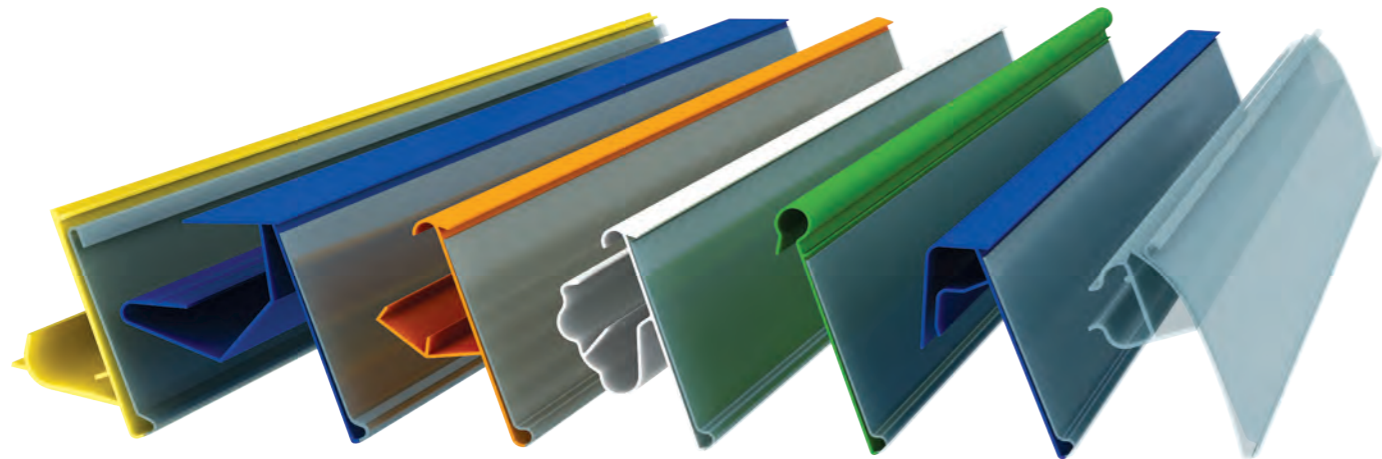

3

ПОЛОЧНЫЕ
ЦЕННИКОДЕРЖАТЕЛИ

84	ПОЛОЧНЫЕ ЦЕННИКОДЕРЖАТЕЛИ И ПРОФИЛИ
85	Типы полочных ценникодержателей
88	САМОКЛЕЯЩИЕСЯ ЦЕННИКОДЕРЖАТЕЛИ
89	Ценникодержатели универсальные самоклеящиеся DBR
92	Ценникодержатели с клеящейся лентой
94	ПРОФИЛИ ДЛЯ БРЕНДИРОВАНИЯ
96	ЦЕННИКОДЕРЖАТЕЛИ НА СЕТЧАТЫЕ ПОЛКИ И КОРЗИНЫ
100	ЦЕННИКОДЕРЖАТЕЛИ НА СТЕКЛЯННЫЕ И ДЕРЕВЯННЫЕ ПОЛКИ
102	ЦЕННИКОДЕРЖАТЕЛИ НА КРЮЧКИ
105	ЦЕННИКОДЕРЖАТЕЛИ НА ХОЛОДИЛЬНОЕ ОБОРУДОВАНИЕ
106	ЦЕННИКОДЕРЖАТЕЛИ НА ПРОФИЛЬНЫЕ ПОЛКИ
109	ВСТАВКИ В ЦЕННИКОДЕРЖАТЕЛИ

ПОЛОЧНЫЕ ЦЕННИКОДЕРЖАТЕЛИ И ПРОФИЛИ

Полочные ценникодержатели стали стандартом держателей ценников в современных магазинах. Разнообразие профилей, их длин и цветов позволяет подобрать решение для стеллажа любого производителя. Наши менеджеры всегда готовы помочь с подбором ценникодержателя для ваших стеллажей.

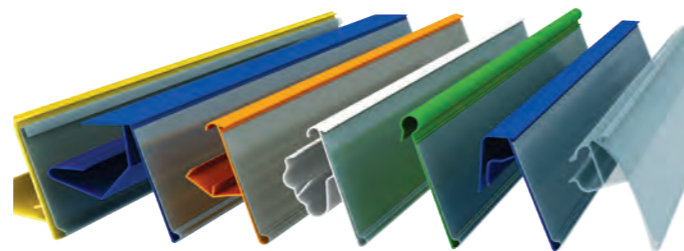
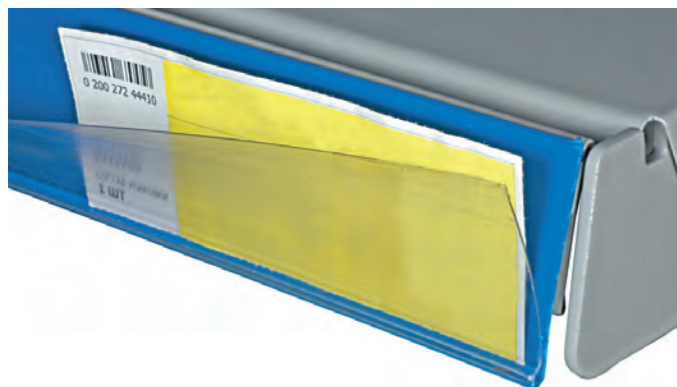

ПЛАСТИЧНОСТЬ ЦЕННИКОДЕРЖАТЕЛЯ

Способность многократного отгибания фронтальной части ценникодержателя является одним из его важных качеств. Высокое качество сырья обеспечивает нашим ценникодержателям высокую пластичность и, как следствие, долгое использование.

ШИРОКАЯ ЦВЕТОВАЯ ГАММА

Вы можете выбрать ценникодержатель нужного цвета из стандартной цветовой гаммы. Также существует возможность изготовления на заказ в нестандартном цвете. Вы можете проконсультироваться по этому вопросу у наших менеджеров.



РАЗНЫЕ ВИДЫ КРЕПЛЕНИЯ ЦЕННИКОДЕРЖАТЕЛЕЙ НА ПОЛКЕ

Многообразие полочных ценникодержателей, представленных в нашем каталоге, обеспечивают максимальную гибкость в выборе наиболее подходящего вида ценникодержателя для ваших полок. Вы можете воспользоваться приложенной таблицей или получить консультацию по подбору ценникодержателя у наших менеджеров по продажам.

ТИПЫ ПОЛОЧНЫХ ЦЕННИКОДЕРЖАТЕЛЕЙ

Полочные ценникодержатели представляют собой решения для крепления ценников на товар в магазинах любой специализации: продукты, косметика, электроника, одежда, стройматериалы, аптеки и др.



УНИВЕРСАЛЬНЫЕ С КЛЕЯЩЕЙСЯ ЛЕНТОЙ

Крепление на скотч обеспечивает абсолютную универсальность. Универсальные ценникодержатели легко крепятся на металлических полках, стеклянных и пластиковых поверхностях.



НА ХОЛОДИЛЬНОЕ ОБОРУДОВАНИЕ

Ценникодержатели для специализированного холодильного оборудования, в том числе вертикальных холодильных шкафов для напитков и открытых холодильных камер.



НА СТЕКЛЯННЫЕ И ДЕРЕВЯННЫЕ ПОЛКИ

Специальная группа ценникодержателей для полок из стекла и дерева. Пружинящий зажим позволяет плотно крепить ценникодержатель на полке, позволяя при этом многократно снимать его и устанавливать обратно.



ПРОФИЛИ ДЛЯ БРЕНДИРОВАНИЯ

Используются как декоративные передние профили, которые позволяют привлечь внимание покупателя к вашему продукту и укрепить узнаваемость бренда там, где это важнее всего – на полке.



НА КРЮЧКИ

Крепятся на переднюю часть пластиковых и металлических крючков и позволяют представить цену на товар, размещенный на крючках. Имеют разную высоту и ширину, что позволяет вставлять в них ценники разного размера.









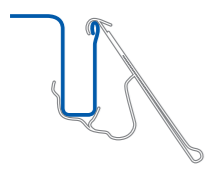

НА ПРОФИЛЬНЫЕ ПОЛКИ

Форма ценникодержателей этой группы позволяет крепить их на соответствующих стеллажах «защелкиванием» на полке - профиль повторяет горизонтальный контур переднего края полки и плотно облегает его.

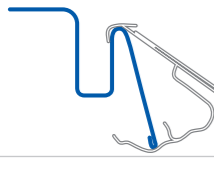

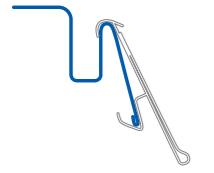

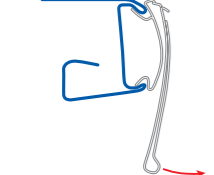
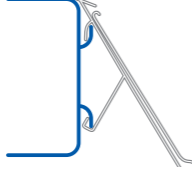
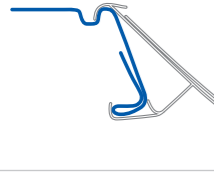
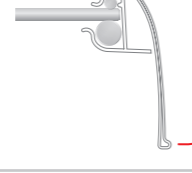
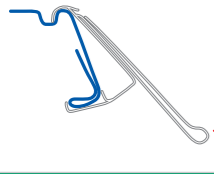
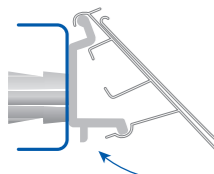
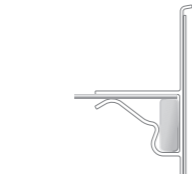
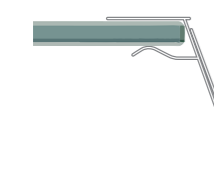
НА СЕТЧАТЫЕ ПОЛКИ И КОРЗИНЫ

Ценникодержатели этой группы крепятся на торговое оборудование из металлической проволоки. Разные варианты позволяют обеспечить необходимый угол наклона ценникодержателя и высоту его фронтальной части (определяет высоту вставляемого ценника).

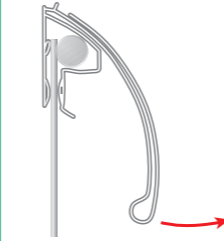
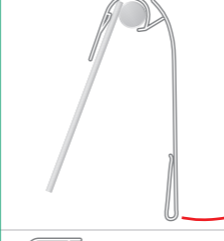
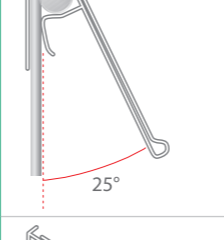
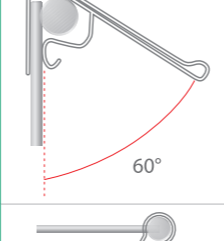
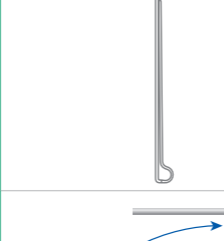
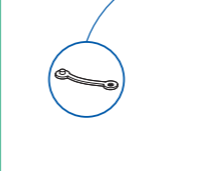
ЦЕННИКОДЕРЖАТЕЛИ НА ПРОФИЛЬНЫЕ ПОЛКИ			
ПРОФИЛЬ ПОЛКИ / ЦЕННИКОДЕРЖАТЕЛЬ	ТИП / ПРОИЗВОДИТЕЛЬ	ПРОФИЛЬ ПОЛКИ / ЦЕННИКОДЕРЖАТЕЛЬ	ТИП / ПРОИЗВОДИТЕЛЬ
 LST 2 угла наклона	Зенит КС Русь Kifato Tegometall MAGO БорТоргТехМаш (БЗТО) Crispy / Stahler / Italfrost / Symphony МариХолодМаш Штрих-М		IP
 LST 2 угла наклона	Зенит КС Русь Kifato Mago Евромаркет Штрих-М		UT Микрон Kifato Arneg UCGE Ариада Гиф БорТоргТехМаш (БЗТО)*
 TEN			IMP
 HSAC откидной	Микрон Kifato La Fortezza Nordica Hermes БорТоргТехМаш (БЗТО)		MGW La Fortezza Hansa Mertens Hermes Detroit ITAB Pikvall GWS
 LRY 2 угла наклона	4RM Systems/ MODERN-EXPO		FRW откидной Микрон Kifato Otto Kind Wanzl
 LP 2 угла наклона откидной		Для получения подробной консультации по совместимости продуктов с Вашим оборудованием, пожалуйста, свяжитесь с нашими специалистами.	
* Доступна опция производства откидного ценникодержателя высотой 39 мм по запросу.			
ЦЕННИКОДЕРЖАТЕЛИ В ХОЛОДИЛЬНОЕ ОБОРУДОВАНИЕ			
 LF	Linde		CC Frigoglass
ЦЕННИКОДЕРЖАТЕЛИ НА СТЕКЛЯННЫЕ И ДЕРЕВЯННЫЕ ПОЛКИ			
 GLS откидной*	Стекланные полки толщиной 7-10 мм		ANT Деревянные полки толщиной 20-25 мм

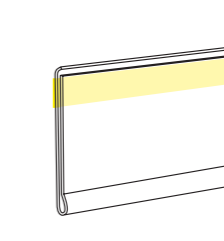
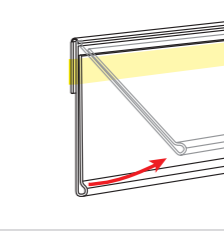
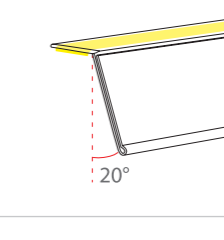
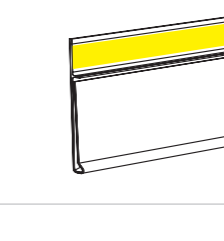
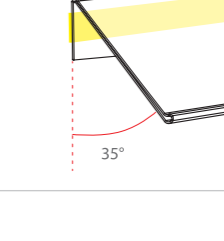
НА КОНСТРУКЦИИ ИЗ МЕТАЛЛИЧЕСКИХ ПРУТЬЕВ	
ЧЕРТЕЖ	НАИМЕНОВАНИЕ
 Ø 4-8 мм	HSAC откидной
 Ø 6 мм	NS откидной
 Ø 4-8 мм 25°	KE откидной
 Ø 4-12 мм 60°	KOL откидной
 Ø 4-6 мм	DRA
 Ø любой	DBH

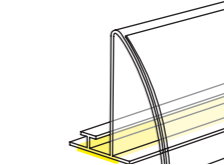
УНИВЕРСАЛЬНЫЕ НА САМОКЛЕЯЩЕЙ ОСНОВЕ	
ЧЕРТЕЖ	НАИМЕНОВАНИЕ
	DBR
	DHH откидной
 20°	HEL
	DBHT
 35°	NO
	ME
	PRO

САМОКЛЕЯЩИЕСЯ ЦЕННИКОДЕРЖАТЕЛИ

Крепление на скотче обеспечивает этим ценником держателям абсолютную универсальность. Они легко крепятся на металлических полках, стеклянных и пластиковых поверхностях.



ЦЕННИКОДЕРЖАТЕЛИ УНИВЕРСАЛЬНЫЕ САМОКЛЕЯЩИЕСЯ DBR

Ценником держатели DBR – решение для размещения ценников на любых ровных и гладких поверхностях, а также для обозначения товарных категорий и сегментирования товара на полках. Ценником держатели серии DBR просты в использовании благодаря чему они универсальны в применении. Подходят для оборудования из любых материалов: металлического, стеклянного, пластикового, деревянного и другого.



DBR20 ЦЕННИКОДЕРЖАТЕЛЬ ПОЛОЧНЫЙ САМОКЛЕЯЩИЙСЯ ВЫСОТОЙ 20 ММ

Универсальный ценником держатель DBR высотой 20 мм используется на промо-оборудовании: картонных дисплеях и диспенсерах. Также может применяться для размещения служебной информации, например, на табачных шкафах. DBR 20 чаще всего применяется на стеклянных и деревянных полках в аптеках, магазинах косметики и парфюмерии, книжных и винных магазинах. Надежно фиксируется на любую ровную и гладкую поверхность. Делаем ценником держатели в любом цвете и размере на заказ.

Цвет	Длина, мм	Код товара	Кратность, шт.
ПРОЗРАЧНЫЙ	1000	198747	10
ПРОЗРАЧНЫЙ	1250	198750	150



DBR26 ЦЕННИКОДЕРЖАТЕЛЬ ПОЛОЧНЫЙ САМОКЛЕЯЩИЙСЯ ВЫСОТОЙ 26 ММ

Полочный ценником держатель DBR высотой 26 мм используется на узких полках или промо-оборудовании в магазинах косметики и парфюмерии, аптеках, винных и книжных магазинах. Он лаконично смотрится на полках, не отвлекая внимания от самого товара. Монтируется на двухсторонний скотч на задней стенке ценником держателя. Делаем ценником держатели в любом цвете и размере на заказ.

Цвет	Длина, мм	Код товара	Кратность, шт.
ПРОЗРАЧНЫЙ	1000	198627	150
ПРОЗРАЧНЫЙ	1250	198628	150



DBR30 ЦЕННИКОДЕРЖАТЕЛЬ ПОЛОЧНЫЙ САМОКЛЕЯЩИЙСЯ ВЫСОТОЙ 30 ММ

Универсальный ценником держатель DBR высотой 30 мм с самоклеящейся основой – идеальное решение для представления цены в магазинах с оборудованием, не имеющем широких поверхностей для монтажа стандартных ценником держателей, или промо-дисплеями. Используется в магазинах косметики и парфюмерии, винных и книжных магазинах, аптеках. Надежно фиксируется на двухсторонний скотч, нанесенный на ценником держатель. Делаем ценником держатели в любом цвете и размере на заказ.

Цвет	Длина, мм	Код товара	Кратность, шт.
ПРОЗРАЧНЫЙ	1000	198367	100
ПРОЗРАЧНЫЙ	1250	198629	100





DBR39

ЦЕННИКОДЕРЖАТЕЛЬ ПОЛОЧНЫЙ САМОКЛЕЯЩИЙСЯ ВЫСОТОЙ 39 ММ

Самоклеящийся ценникодержатель DBR высотой 39 мм является самым популярным решением для размещения ценников на полках с товарами. Крепится на поверхность при помощи скотча, нанесенного на него, и применяется для размещения ценников стандартного размера высотой 39 мм. Он используется во всех форматах розничных продуктовых магазинов и форматах супермаркетов. Имеет самый широкий ассортимент длин и цветовых решений и несколько вариантов скотча.



Цвет	Длина, мм	Код товара	Кратность, шт.
БЕЛЫЙ	1000	198721	100
ЖЕЛТЫЙ	1000	198634	100
ЗЕЛЕНЫЙ	1000	198635	100
КРАСНЫЙ	1000	198637	100
ОРАНЖЕВЫЙ	1000	198638	100
ПРОЗРАЧНЫЙ	1000	198368	100
СИНИЙ	1000	198640	100
БЕЛЫЙ	1000	198641	100
БЕЛЫЙ	1250	198644	100
ЗЕЛЕНЫЙ	1250	198648	100
КРАСНЫЙ	1250	198650	100
ПРОЗРАЧНЫЙ	1250	198369	100
СИНИЙ	1250	198653	100
БЕЛЫЙ	1250	198647	100
БЕЛЫЙ	1330	198658	100
ПРОЗРАЧНЫЙ	1330	198661	100
ПРОЗРАЧНЫЙ	40	198667	100
ПРОЗРАЧНЫЙ	50	198671	100
ПРОЗРАЧНЫЙ	60	198678	100



DBR52

ЦЕННИКОДЕРЖАТЕЛЬ ПОЛОЧНЫЙ САМОКЛЕЯЩИЙСЯ ВЫСОТОЙ 52 ММ

Универсальный ценникодержатель DBR высотой 52 мм позволяет разместить ценники, на которых можно использовать более крупный шрифт для наибольшей доступности информации. Является самоклеящимся благодаря скотчу, нанесенному на него, для монтажа на любую ровную и гладкую поверхность. Используется в различных магазинах розничной торговли. Делаем ценникодержатели в любом цвете и размере на заказ.



Цвет	Длина, мм	Код товара	Кратность, шт.
ПРОЗРАЧНЫЙ	1000	198689	100



DBR60

ЦЕННИКОДЕРЖАТЕЛЬ ПОЛОЧНЫЙ САМОКЛЕЯЩИЙСЯ ВЫСОТОЙ 60 ММ

Широкий универсальный ценникодержатель DBR высотой 60 мм применяется для размещения ценников большего размера чем стандартные. Это позволяет выделять стоимость товара или любую другую информацию более крупно или дополнить ценник обозначением товарных категорий, информацией об акции или распродаже. Имеет нанесенный двухсторонний скотч для монтажа. Делаем ценникодержатели в любом цвете и размере на заказ.



Цвет	Длина, мм	Код товара	Кратность, шт.
БЕЛЫЙ	1000	198695	80
ПРОЗРАЧНЫЙ	1000	198696	80
БЕЛЫЙ	1250	198699	80
ПРОЗРАЧНЫЙ	1250	198701	80
БЕЛЫЙ	1330	198706	80
ПРОЗРАЧНЫЙ	1330	198707	80



DBR73

ЦЕННИКОДЕРЖАТЕЛЬ ПОЛОЧНЫЙ САМОКЛЕЯЩИЙСЯ ВЫСОТОЙ 73 ММ

Универсальный самоклеящийся ценникодержатель DBR высотой 73 мм применяется для демонстрации информации на ценниках крупным шрифтом для привлечения внимания покупателя или для перечисления большого количества характеристик товара. DBR 73 также может применяться для обозначения товарных групп или акционных зон в магазине. Используется в DIY магазинах, гипермаркетах, магазинах бытовой техники и электроники. Делаем ценникодержатели в любом цвете и размере на заказ.



Цвет	Длина, мм	Код товара	Кратность, шт.
ПРОЗРАЧНЫЙ	1000	198709	10
ПРОЗРАЧНЫЙ	1250	198364	10
ПРОЗРАЧНЫЙ	1330	198711	70



DBR105

ЦЕННИКОДЕРЖАТЕЛЬ ПОЛОЧНЫЙ САМОКЛЕЯЩИЙСЯ ВЫСОТОЙ 105 ММ

Универсальный ценникодержатель DBR высотой 105 мм - самый высокий среди полочных ценникодержателей. Максимальная надежность крепления к поверхности за счёт двух полос вспененной двухсторонней клейкой ленты. Помогает выделять продуктовые категории на торговых стеллажах и размещать навигацию в складских комплексах и местах хранения. Идеален для использования на горизонтальных балках складских, торговых и комбинированных стеллажей. Делаем ценникодержатели в любом цвете и размере на заказ.



Цвет	Длина, мм	Код товара	Кратность, шт.
БЕЛЫЙ	1000	196214	50

ЦЕННИКОДЕРЖАТЕЛИ С КЛЕЯЩЕЙСЯ ЛЕНТОЙ

Ценникодержатель полочный самоклеящийся получил широкое распространение благодаря своей универсальности – нанесенный на него скотч позволяет закреплять его практически на любой ровной поверхности.



DNN ЦЕННИКОДЕРЖАТЕЛЬ ПОЛОЧНЫЙ САМОКЛЕЯЩИЙСЯ ОТКИДНОЙ

Откидной универсальный ценникодержатель с самоклеящейся лентой. Крепится на торец полки. Может откидываться вверх благодаря гибкому соединению между основанием ценникодержателя и карманом для ценника. Высота – 39 мм.

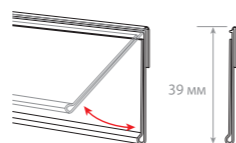

Цвет	Длина, мм	Код товара	Кратность, шт.
ПРОЗРАЧНЫЙ	1000	195766	100
ПРОЗРАЧНЫЙ	1250	195800	10



HEL ЦЕННИКОДЕРЖАТЕЛЬ ПОЛОЧНЫЙ САМОКЛЕЯЩИЙСЯ

Универсальный ценникодержатель с самоклеящейся лентой. Крепится на верхнюю часть полки. Угол наклона к торцу полки – около 20°. Может использоваться в качестве стандартных шелфтокеров. Высота вставляемого ценника - 39 мм.

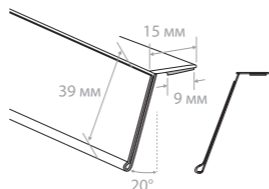

Цвет	Длина, мм	Высота, мм	Код товара	Кратность, шт.
ПРОЗРАЧНЫЙ	1220	30	198336	120
ПРОЗРАЧНЫЙ	1000	39	198714	100
ПРОЗРАЧНЫЙ	1250	39	198716	10



DVNT ЦЕННИКОДЕРЖАТЕЛЬ ПОЛОЧНЫЙ САМОКЛЕЯЩИЙСЯ

Используется как компонент двойного ценникодержателя – подклеивается снизу основного (несущего) ценникодержателя, закрепленного непосредственно на полке. Высота вставляемого ценника – 39 мм.

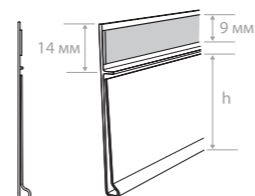

Цвет	Длина, мм	Код товара	Кратность, шт.
ПРОЗРАЧНЫЙ	1000	198622	100
ПРОЗРАЧНЫЙ	1250	198623	100



NO39 ЦЕННИКОДЕРЖАТЕЛЬ ПОЛОЧНЫЙ САМОКЛЕЯЩИЙСЯ

Фиксируется с помощью самоклеящейся ленты на полке. Высота вставляемого ценника – 39 мм. Длина – 1000, 1250 мм.



Цвет	Длина, мм	Высота, мм	Код товара	Кратность, шт.
ПРОЗРАЧНЫЙ	1000	39	195752	60
ПРОЗРАЧНЫЙ	1250	39	195753	60

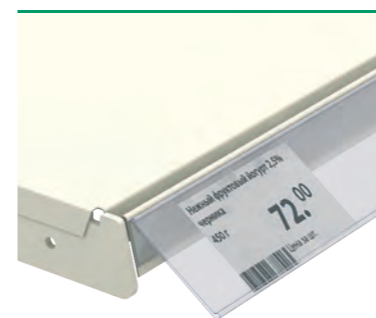

NO60 ЦЕННИКОДЕРЖАТЕЛЬ ПОЛОЧНЫЙ САМОКЛЕЯЩИЙСЯ

Фиксируется с помощью самоклеящейся ленты на полке. Высота вставляемого ценника – 60 мм. Длина – 1000, 1250 мм. Другие длины по запросу.

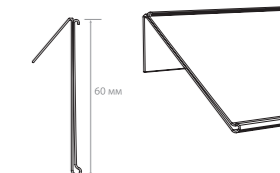

Цвет	Длина, мм	Код товара	Кратность, шт.
ПРОЗРАЧНЫЙ	1250	198746	60



ME32 ЦЕННИКОДЕРЖАТЕЛЬ ПОЛОЧНЫЙ САМОКЛЕЯЩИЙСЯ С ОГРАНИЧИТЕЛЕМ

Ценникодержатель самоклеящийся с функцией ограничителя. Благодаря наличию ограничителя предотвращает падение товара с полки. Крепится на полку на двухсторонний скотч.

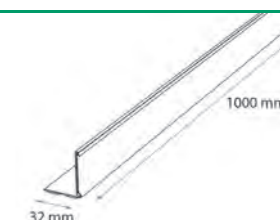

Цвет	Высота, мм	Код товара	Кратность, шт.
ПРОЗРАЧНЫЙ	32	197603	60



ME39 ЦЕННИКОДЕРЖАТЕЛЬ ПОЛОЧНЫЙ САМОКЛЕЯЩИЙСЯ С ОГРАНИЧИТЕЛЕМ

Ценникодержатель самоклеящийся с функцией ограничителя. Оптimalен для использования в магазинах косметики, аптеках, магазинах формата Drogerie. Благодаря наличию ограничителя предотвращает падение товара с полки. Крепится на полку на двухсторонний скотч. Может быть использован как с ценниками, так и с брендированными вставками.

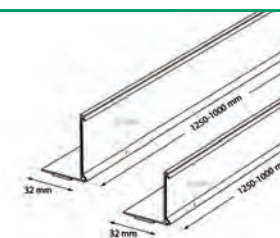

Цвет	Длина, мм	Высота, мм	Код товара	Кратность, шт.
ПРОЗРАЧНЫЙ	1000	39	198338	50
ПРОЗРАЧНЫЙ	1250	39	198340	50



ME39 с Т-ПРОФИЛЕМ ЦЕННИКОДЕРЖАТЕЛЬ С Т-ПРОФИЛЕМ ПОЛОЧНЫЙ САМОКЛЕЯЩИЙСЯ С ОГРАНИЧИТЕЛЕМ

Используется и как передний ограничитель для выставляемых на полке товаров, и как Т-профиль для крепления на него разделителей и толкателей. Подходит для любых гладких и ровных поверхностей: стекло, металл, дерево, пластик и др.



Цвет	Длина, мм	Код товара	Кратность, шт.
ПРОЗРАЧНЫЙ	1000	198339	50
ПРОЗРАЧНЫЙ	1250	198341	50



ANGLE-SUPPORT-U ПРОФИЛЬ ДЛЯ СОЗДАНИЯ УГЛА НАКЛОНА

Применяется для создания угла наклона откидных ценникодержателей, обеспечивая удобное чтение информации с ценников на нижних полках.

Цвет	Длина, мм	Код товара	Кратность, шт.
ПРОЗРАЧНЫЙ	150	198177	250
ПРОЗРАЧНЫЙ	988	197783	50
ПРОЗРАЧНЫЙ	1238	197784	50

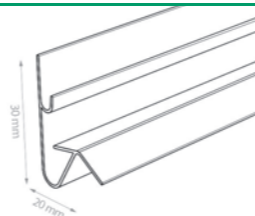

ПРОФИЛИ ДЛЯ БРЕНДИРОВАНИЯ

Профили серии PRO с одинаковым успехом могут использоваться как розничными сетями, так и бренд-производителями. Использование профилей позволяет создать четкую сегментацию продуктов на полке или выделить новинки. Профили серии PRO не закрывают полочный ценникодержатель, а дополняют его. При необходимости могут самостоятельно выступать в качестве ценникодержателей.

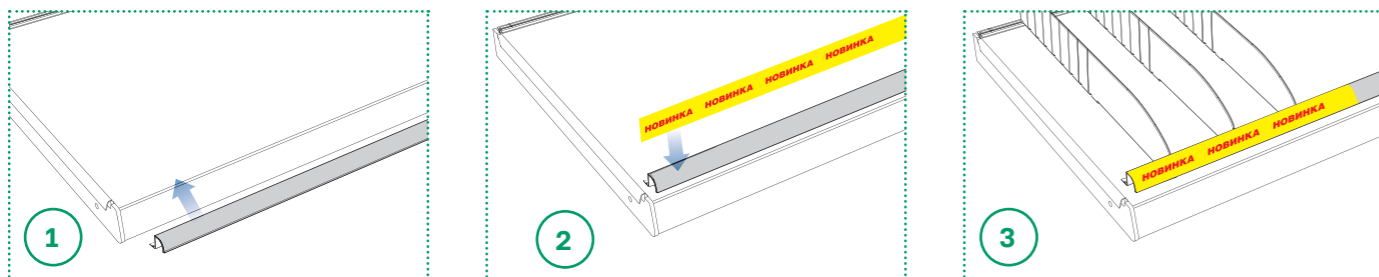

Профили PRO крепятся к полке на стандартную тонкую или вспененную клейкие ленты. Вспененная клейкая лента обеспечивает более надежное крепление профиля, особенно если поверхность полки неровная.



PRO30 ПРОФИЛЬ ПОЛОЧНЫЙ ЗАКРУГЛЕННЫЙ САМОКЛЕЯЩИЙСЯ

Используется как декоративный передний профиль. Высота рекламной вставки – 30 мм. Имеет Т-профиль для крепления разделителей и толкателей. Крепится к полке на двухстороннюю клейкую ленту.

Цвет	Длина, мм	Код товара	Кратность, шт.
ПРОЗРАЧНЫЙ	1000	198349	10
ПРОЗРАЧНЫЙ	1250	198350	50

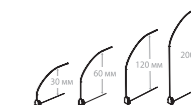
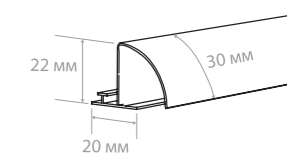

PRO40 ПРОФИЛЬ ПОЛОЧНЫЙ ЗАКРУГЛЕННЫЙ САМОКЛЕЯЩИЙСЯ

Используется как декоративный передний профиль. Высота рекламной вставки – 40 мм. Имеет Т-профиль для крепления разделителей и толкателей. Крепится к полке на двухстороннюю клейкую ленту.

Цвет	Длина, мм	Код товара	Кратность, шт.
ПРОЗРАЧНЫЙ	1000	198761	40
ПРОЗРАЧНЫЙ	1250	198752	20

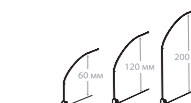
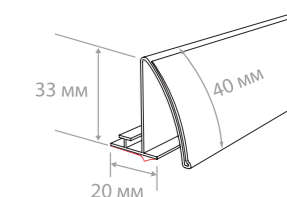

PRS30 ПРОФИЛЬ ПОЛОЧНЫЙ ЗАКРУГЛЕННЫЙ САМОКЛЕЯЩИЙСЯ

Используется как держатель для эффективного размещения рекламных вставок в зоне выкладки брендовых товаров или ценников, а также служит передним ограничителем для товара, предотвращая его падение с полки. Изогнутая поверхность обеспечивает наилучший обзор рекламных вставок. Простая установка и надежная фиксация на любой ровной и гладкой поверхности.

ЦВЕТ	ДЛИНА, ММ	КОД ТОВАРА	КРАТНОСТЬ, ШТ.
ПРОЗРАЧНЫЙ	1000	197789	50
ПРОЗРАЧНЫЙ	1250	197790	40

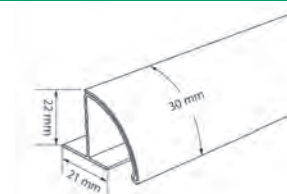

PRO FLAG ДЕРЖАТЕЛЬ СТОППЕРА ДЛЯ ПРОФИЛЯ PRO30

Крепится на полку при помощи профиля PRO30 или T-RAIL. Позволяет разместить стоппер на полке и дополнительно выделить продукт, представить информацию об акции. Для крепления в стоппере необходимо сделать дополнительно отверстие. Толщина вставки от 0,1 до 0,7 мм.

Цвет	Код товара	Кратность, шт.
ПРОЗРАЧНЫЙ	254203	10



ЦЕННИКОДЕРЖАТЕЛИ НА СЕТЧАТЫЕ ПОЛКИ И КОРЗИНЫ

Ценникодержатели этой группы крепятся на край полок из металлических прутьев и корзин. Разные виды ценникодержателей обеспечивают различные углы наклона ценника, а также подходят к разной толщине прута из которого сделаны полки и корзины.



КЕ ЦЕННИКОДЕРЖАТЕЛЬ НА КОРЗИНЫ ИЗ МЕТАЛЛИЧЕСКИХ ПРУТЬЕВ

Предназначен для крепления на корзины и дисплеи из металлической проволоки толщиной 4-8 мм. Угол наклона ценника к торцу полки - 25°.

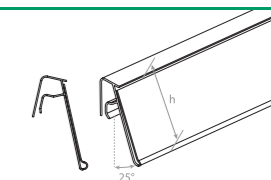

Цвет	Длина, мм	Высота, мм	Код товара	Кратность, шт.
ПРОЗРАЧНЫЙ	1000	39	198353	50
БЕЛЫЙ	1000	39	198541	50
ПРОЗРАЧНЫЙ	1250	39	198354	50
БЕЛЫЙ	1250	39	198543	50
ПРОЗРАЧНЫЙ	1330	39	198544	50
ПРОЗРАЧНЫЙ	1250	60	196616	50

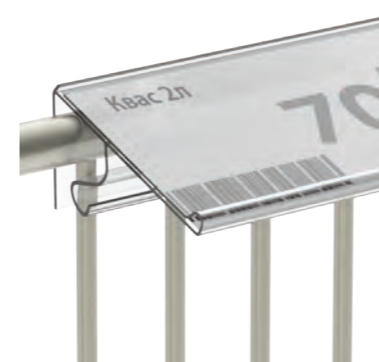

КОЛ ЦЕННИКОДЕРЖАТЕЛЬ НА КОРЗИНЫ ИЗ МЕТАЛЛИЧЕСКИХ ПРУТЬЕВ

Предназначен для крепления на корзины и дисплеи из металлической проволоки толщиной 4-8 мм. Угол наклона ценника к торцу полки - 45°. Стандартная высота ценников - 39 мм, другие варианты высоты - по запросу.

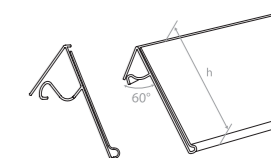

Цвет	Длина, мм	Высота, мм	Код товара	Кратность, шт.
ПРОЗРАЧНЫЙ	1000	39	198355	50
ПРОЗРАЧНЫЙ	1000	60	196317	50
ПРОЗРАЧНЫЙ	1250	39	198555	50



ДВН ЦЕННИКОДЕРЖАТЕЛЬ УНИВЕРСАЛЬНЫЙ С ОТВЕРСТИЯМИ ДЛЯ КЛИПС

Универсальный подвесной ценникодержатель. Подвешивается на проволочные корзины и другие типы торгового оборудования с помощью клипс НМ. Клипсы приобретаются отдельно. Длина - 100 мм. Высота вставляемого ценника - 39 мм.

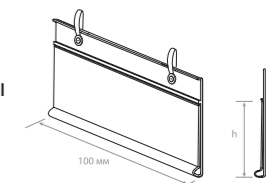

Цвет	Длина, мм	Высота, мм	Код товара	Кратность, шт.
ПРОЗРАЧНЫЙ	100	39	198366	50



ДВН ЦЕННИКОДЕРЖАТЕЛЬ УНИВЕРСАЛЬНЫЙ С КРЕПЛЕНИЕМ НА КЛИПСЫ

Универсальный подвесной ценникодержатель. Подвешивается на проволочные корзины и другие типы торгового оборудования с помощью клипс НМ. Количество клипс зависит от длины ценникодержателя (рекомендуется использовать одну клипсу на каждые 20-25 см). Клипсы в комплект не входят.

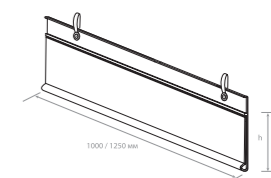

Цвет	Длина, мм	Высота, мм	Код товара	Кратность, шт.
ПРОЗРАЧНЫЙ	1000	39	198730	100
ПРОЗРАЧНЫЙ	1000	60	196212	70
ПРОЗРАЧНЫЙ	1250	39	198365	100

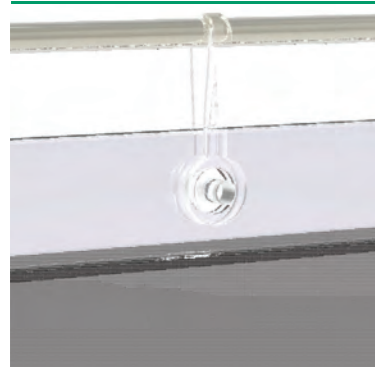

HM

КЛИПСА ПЛАСТИКОВАЯ ДЛЯ КРЕПЛЕНИЯ ЦЕННИКОДЕРЖАТЕЛЕЙ DBH

Полупрозрачная пластиковая клипса многоразового использования для крепления ценников DBH, шелфтокеров на проволочных корзинах. Два варианта длины в открытом состоянии – 50 и 100 мм.

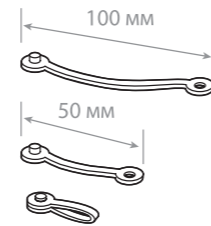

Цвет	Высота, мм	Код товара	Кратность, шт.
ПРОЗРАЧНЫЙ	50	254042	100
ПРОЗРАЧНЫЙ	100	254217	100



DRA

ЦЕННИКОДЕРЖАТЕЛЬ НА КОРЗИНЫ ИЗ МЕТАЛЛИЧЕСКИХ ПРУТЬЕВ

Защелкивается на краю проволочной корзины. Может использоваться короткими отрезками необходимой длины, либо в виде длинного профиля, надетого по всей длине края корзины.

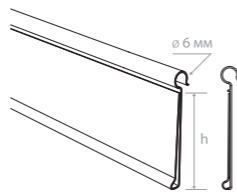

Цвет	Длина, мм	Высота, мм	Код товара	Кратность, шт.
ПРОЗРАЧНЫЙ	1000	26	195620	80
ПРОЗРАЧНЫЙ	1000	39	198532	10
ПРОЗРАЧНЫЙ	1250	39	198533	50



KE139

ЦЕННИКОДЕРЖАТЕЛЬ НА ПОЛКИ ИЗ МЕТАЛЛИЧЕСКИХ ПРУТЬЕВ

Идеальное решение для полок в холодильниках и других полок из металлических прутьев. Ценникoderжателю надежно фиксируется на полке благодаря плотной посадке. Отсутствие угла наклона позволяет комфортно закрывать двери холодильника.

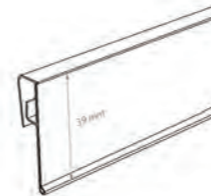

Цвет	Длина, мм	Код товара	Кратность, шт.
ПРОЗРАЧНЫЙ	1000	197780	80
ПРОЗРАЧНЫЙ	1250	198315	80



FRW39

ЦЕННИКОДЕРЖАТЕЛЬ НА КОРЗИНЫ ИЗ МЕТАЛЛИЧЕСКИХ ПРУТЬЕВ

Ценникoderжателю для установки на проволочные полки (Микрон, Kifato и др.). Крепится защелкиванием на торцевой части полки (сдвоенный пруток). Гибкое крепление обеспечивает откидывание ценника вверх. Может использоваться короткими отрезками необходимой длины, либо в виде длинного профиля, надетого по всей длине края корзины.

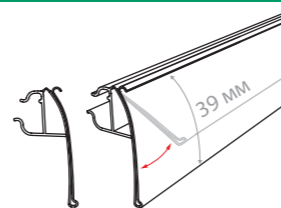

Цвет	Длина, мм	Код товара	Кратность, шт.
ПРОЗРАЧНЫЙ	1000	195876	50
ПРОЗРАЧНЫЙ	1250	195877	50



NS39

ЦЕННИКОДЕРЖАТЕЛЬ ПОЛОЧНЫЙ НА СЕТЧАТЫЕ ПОЛКИ И РАЗДЕЛИТЕЛИ

Ценникoderжателю предназначен для размещения ценников на сетчатых полках, корзинах распродаж, дисплеях из металлической проволоки. Конструкция профиля позволяет закреплять его на металлических прутьях и при необходимости легко откидывается вверх для удобного вынимания товара с полки. Высота ценника – 39 мм.

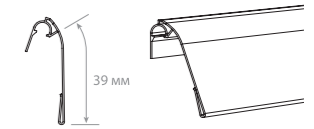

Цвет	Длина, мм	Код товара	Кратность, шт.
ПРОЗРАЧНЫЙ	1000	198744	40



DVNN

НАВЕСНОЙ ЦЕННИКОДЕРЖАТЕЛЬ НА КРЮЧОК

Одевается на одинарные или двойные крючки из металла или пластика через евроотверстие в ценникoderжателе. Высота вставляемого ценника – 39 мм. Длина – 70 мм. Другие размеры по запросу.

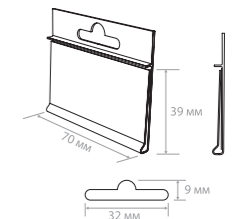

Цвет	Код товара	Кратность, шт.
ПРОЗРАЧНЫЙ	195042	100



KEC39

ЦЕННИКОДЕРЖАТЕЛЬ НА ПРОВОЛОЧНЫЕ ПОЛКИ И ПАНЕЛИ

Усовершенствованная модель ценникoderжателю на сетчатые полки и корзины для лучшей фиксации на оборудовании из металлического прута толщиной 4-8 мм и крепления на панели толщиной до 1,5 мм. При задевании рукой не слетает с полки, благодаря эластичному соединению, которое позволяет в таких случаях откидываться ценникoderжателю вверх. Идеально подходит для оснащения оборудования прикассовых зон.



Цвет	Длина, мм	Высота, мм	Код товара	Кратность, шт.
ПРОЗРАЧНЫЙ	1000	39	195758	50

ЦЕННИКОДЕРЖАТЕЛИ НА СТЕКЛЯННЫЕ И ДЕРЕВЯННЫЕ ПОЛКИ

Ценниководержатели с пружинящим зажимом одеваются непосредственно на передний край полок из стекла и дерева и обеспечивают оптимальный угол наклона ценника к покупателю. Возможно изготовление ценниководержателей разной высоты.



GLS ЦЕННИКОДЕРЖАТЕЛЬ НА СТЕКЛЯННЫЕ ПОЛКИ

Специальный ценниководержатель для стеклянных полок. Крепится на край полки толщиной до 10 мм. Угол наклона к торцу полки – около 20°. Высота вставляемого ценника – 26 мм и 39 мм, остальные варианты высоты – по запросу.

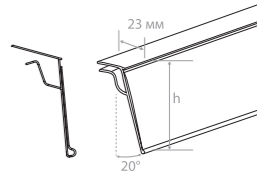

Цвет	Длина, мм	Высота, мм	Код товара	Кратность, шт.
ПРОЗРАЧНЫЙ	26	1000	195676	80
ПРОЗРАЧНЫЙ	26	1250	195677	80
ПРОЗРАЧНЫЙ	39	1000	198351	50
ПРОЗРАЧНЫЙ	39	1250	198352	50



ANT ЦЕННИКОДЕРЖАТЕЛЬ НА ДЕРЕВЯННЫЕ ПОЛКИ

Используется для создания ценниководержателя на деревянные и другие полки толщиной 16-30 мм. Высота вставляемого ценника – 39 мм, другие варианты – по запросу.

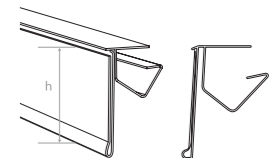

Цвет	Длина, мм	Код товара	Кратность, шт.
ПРОЗРАЧНЫЙ	1000	198565	10
ПРОЗРАЧНЫЙ	1200	198360	25



НОВИНКА

GLL39 ЦЕННИКОДЕРЖАТЕЛЬ ДЛЯ СТЕКЛЯННЫХ И ДЕРЕВЯННЫХ ПОЛОК

Ценниководержатель незаменим для размещения ценников на стеклянных и деревянных полках толщиной 4-6 мм в аптеках, магазинах косметики и парфюмерии, а также в оптике. Ценниководержатель одновременно является передним ограничителем, упрощая конструкцию оборудования на полке. Имеет небольшой угол наклона к торцу полки для лучшего обзора ценников покупателями.

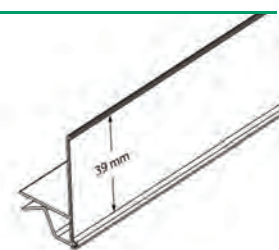

Цвет	Длина, мм	Код товара	Кратность, шт.
ПРОЗРАЧНЫЙ	1000	197787	50
ПРОЗРАЧНЫЙ	1250	197788	50

ЦЕННИКОДЕРЖАТЕЛИ НА КРЮЧКИ

Представленные ниже ценникодержатели являются решением большинства задач, связанных с креплением ценника на металлических крючках. Мы также всегда готовы разработать или подобрать решение по вашему техническому заданию.



RH39 ОТКИДНОЙ ЦЕННИКОДЕРЖАТЕЛЬ НА КРЮЧОК

Подвешивается на Т-образные металлические крючки одинарные или двойные. Держатель ценника откидывается вверх при снятии товара с крючка, после чего возвращается на исходную позицию. Высота – 39 мм. Допустимая толщина прута, на которую вешается ценникодержатель - 4 - 7 мм.

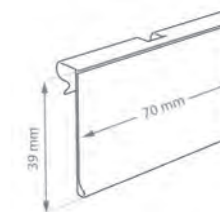

Цвет	Длина, мм	Код товара	Кратность, шт.
ПРОЗРАЧНЫЙ	70	197081	100



RH39-39 ОТКИДНОЙ ЦЕННИКОДЕРЖАТЕЛЬ НА КРЮЧОК

Два в одном – для удобного и эффективного выставления ценников и дополнительной информации на товары, продаваемые на крючках. Откидной механизм обеспечивает удобный доступ к товару, упрощая процесс обслуживания покупателей. Допустимая толщина прута составляет 4-7 мм.

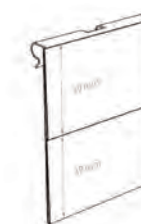

Цвет	Длина, мм	Код товара	Кратность, шт.
ПРОЗРАЧНЫЙ	70	197782	100



VN39 ЦЕННИКОДЕРЖАТЕЛЬ НА КРЮЧОК ОТКИДНОЙ

Крепится на Т-держатель металлического крючка. Откидывается вверх при снятии товара с крючка. Высота – 39 мм.

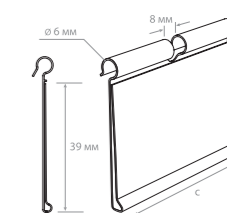

Цвет	Длина, мм	Код товара	Кратность, шт.
ПРОЗРАЧНЫЙ	50	198356	100
ПРОЗРАЧНЫЙ	60	198562	100
ПРОЗРАЧНЫЙ	70	198357	100
ПРОЗРАЧНЫЙ	70	198560	1500
ПРОЗРАЧНЫЙ	100	198557	100



VN52 ЦЕННИКОДЕРЖАТЕЛЬ НА КРЮЧОК ОТКИДНОЙ

Крепится на Т-держатель металлического крючка. Откидывается вверх при снятии товара с крючка. Стандартная длина (с): 52, 70, 102 мм.

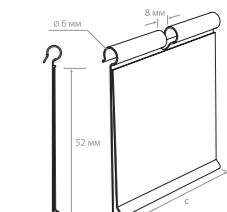

Цвет	Длина, мм	Код товара	Кратность, шт.
ПРОЗРАЧНЫЙ	102	198563	50
ПРОЗРАЧНЫЙ	70	198359	100



VN60 ЦЕННИКОДЕРЖАТЕЛЬ НА КРЮЧОК ОТКИДНОЙ

Крепится на Т-держатель металлического крючка. Откидывается вверх при снятии товара с крючка.

Цвет	Длина, мм	Код товара	Кратность, шт.
ПРОЗРАЧНЫЙ	62	195612	100
ПРОЗРАЧНЫЙ	80	195649	100

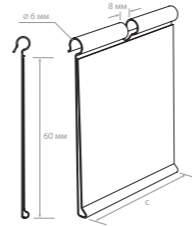

PP-TAG ОТКИДНОЙ ЦЕННИКОДЕРЖАТЕЛЬ НА КРЮЧОК

Откидной держатель ценника для двойных металлических или пластиковых крючков. Защелкивается на передний край крючка. Бумажные ценники вставляются внутрь прозрачного кармана. Обычно используется с двойными крючками без Т-держателя. Размер бумажной вставки 27x30 мм.

Цвет	Код товара	Кратность, шт.
ПРОЗРАЧНЫЙ	195010	100

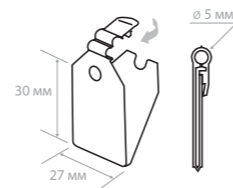

PP-TAG-SLIM ОТКИДНОЙ ЦЕННИКОДЕРЖАТЕЛЬ НА КРЮЧОК

Откидной ценникодержатель на крючок с двумя крепежными петлями. В отличие от своего аналога PP-TAG, этот ценникодержатель защелкивается в нижней части. Две крепежные петли позволяют использовать изделие как непосредственно на двойном крючке, так и на Т-образной консоли для ценникодержателя.

Цвет	Код товара	Кратность, шт.
ПРОЗРАЧНЫЙ	198556	100

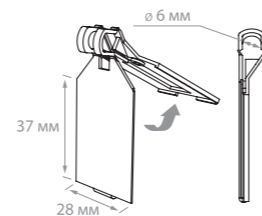

ЦЕННИКОДЕРЖАТЕЛИ НА ХОЛОДИЛЬНОЕ ОБОРУДОВАНИЕ



Особый температурный режим в холодильном оборудовании требует использования специализированных ценникодержателей. Такие ценникодержатели имеют крепежные элементы, основанные на фиксации без использования клеящихся лент, что гарантирует долгий срок их службы.

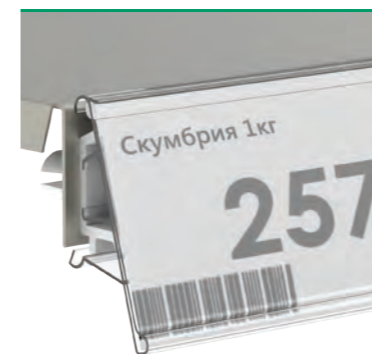

LF ЦЕННИКОДЕРЖАТЕЛЬ ДЛЯ ПОЛОК LINDE

Ценникодержатель для крепления на полке с отверстием на торце. Крепится с помощью клипс LF-CLIP. Ценникодержатель LF предназначен для размещения в холодильных витринах. Делаем ценникодержатели в любом цвете на заказ.

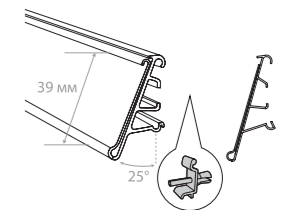

Цвет	Высота, мм	Код товара	Кратность, шт.	Код товара (клипса)
БЕЛЫЙ	39	198530	50	195047

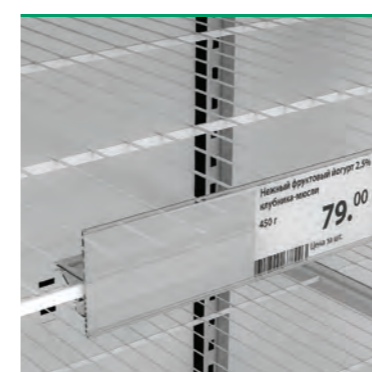

CC39 ЦЕННИКОДЕРЖАТЕЛЬ НА ПРОВОЛОЧНЫЕ ПОЛКИ

Ценникодержатель для полок холодильников с напитками. Имеет смещенный в нижнюю часть профиля фиксатор для сокращения занимаемого пространства выкладки уровнем ниже и большей доступности к товару. Верхняя часть профиля выступает ограничителем для товара. Длина – 520 мм.



Цвет	Длина, мм	Код товара	Кратность, шт.
ПРОЗРАЧНЫЙ	520	195745	100

ЦЕННИКОДЕРЖАТЕЛИ НА ПРОФИЛЬНЫЕ ПОЛКИ



Крепятся на полке с профильным передним краем. При необходимости снимаются и надеваются обратно на полку, не оставляя следов.



TEN ЦЕННИКОДЕРЖАТЕЛЬ НА ПРОФИЛЬНУЮ ПОЛКУ

Однопозиционный ценникодержатель для стеллажей Tegometall, Зенит P.C., Маго и подобных.

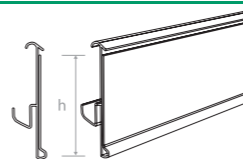

Цвет	Длина, мм	Высота, мм	Код товара	Кратность, шт.
БЕЛЫЙ	988	39	198616	80
ПРОЗРАЧНЫЙ	988	39	198617	80
БЕЛЫЙ	1238	39	198611	80
ПРОЗРАЧНЫЙ	1238	39	198613	80
ПРОЗРАЧНЫЙ	1238	60	198619	50



LST ЦЕННИКОДЕРЖАТЕЛЬ ДВУХПОЗИЦИОННЫЙ НА ПРОФИЛЬНУЮ ПОЛКУ

Фиксируется на стеллажах Зенит, Kifato, Маго и подобных. Возможна установка двух положений наклона ценника к торцу полки.

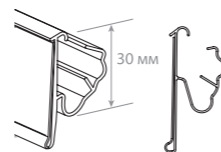

Цвет	Длина, мм	Высота, мм	Код товара	Кратность, шт.
ПРОЗРАЧНЫЙ	988	39	198515	50
БЕЛЫЙ	988	39	198510	50
ЗЕЛЕНый	988	39	198512	50
КРАСНЫЙ	988	39	198513	50
СИНИЙ	988	39	198520	50
ПРОЗРАЧНЫЙ	988	60	198524	10
БЕЛЫЙ	1238	39	198489	50
ЗЕЛЕНый	1238	39	198491	50
КРАСНЫЙ	1238	39	198492	50
ПРОЗРАЧНЫЙ	1238	39	198494	50
СЕРЫЙ	1238	39	198497	50
СИНИЙ	1238	39	198498	50
ПРОЗРАЧНЫЙ	1238	52	196947	40
БЕЛЫЙ	1318	39	198499	50
ПРОЗРАЧНЫЙ	1318	39	198500	35
ПРОЗРАЧНЫЙ	1238	60	198522	35
ПРОЗРАЧНЫЙ	1318	60	198523	35



HSAC ЦЕННИКОДЕРЖАТЕЛЬ НА ПРОФИЛЬНУЮ ПОЛКУ

Устанавливается на полки с С-образным профилем на торце: Микрон, Kifato, La Fortezza и подобных. Гибкое крепление обеспечивает откидывание ценника вверх.

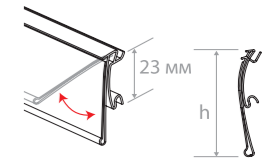

Цвет	Длина, мм	Высота, мм	Код товара	Кратность, шт.
БЕЛЫЙ	988	39	198584	70
КРАСНЫЙ	988	39	198586	70
ПРОЗРАЧНЫЙ	988	39	198362	70
ПРОЗРАЧНЫЙ	988	60	198766	50
ПРОЗРАЧНЫЙ	1238	60	198590	50
БЕЛЫЙ	1238	39	198569	70
КРАСНЫЙ	1238	39	198572	70
ПРОЗРАЧНЫЙ	1238	39	198361	70
БЕЛЫЙ	1318	39	198576	70
КРАСНЫЙ	1318	39	198578	70
ПРОЗРАЧНЫЙ	1318	39	198579	70
ПРОЗРАЧНЫЙ	1318	60	195307	50



LRY ЦЕННИКОДЕРЖАТЕЛЬ НА ПРОФИЛЬНУЮ ПОЛКУ

Ценникодержатель для стеллажей 4RM Systems/ MODERN-EXPO. Обеспечивает надежное крепление на краю полки, возможна установка под 2-мя разными углами к поверхности полки (рекомендуется устанавливать ценникодержатели на нижних полках под более острым углом к поверхности полки). Высота вставляемого ценника – 39 мм.

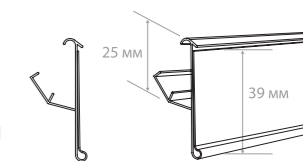

Цвет	Длина, мм	Код товара	Кратность, шт.
ПРОЗРАЧНЫЙ	1238	198605	50
ПРОЗРАЧНЫЙ	988	198609	50



IP ЦЕННИКОДЕРЖАТЕЛЬ НА ПРОФИЛЬНУЮ ПОЛКУ

Фиксируется в С-образном профиле стеллажей типа Агнел и Микрон. Высота крепежного элемента – 32 мм. Высота вставляемого ценника – 39 мм.

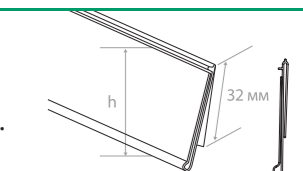

Цвет	Длина, мм	Высота, мм	Код товара	Кратность, шт.
ПРОЗРАЧНЫЙ	100	39	198591	50
БЕЛЫЙ	985	39	198601	100
КРАСНЫЙ	985	39	198603	100
ПРОЗРАЧНЫЙ	985	39	198604	100
БЕЛЫЙ	1235	39	198593	100
КРАСНЫЙ	1235	39	198596	100
ПРОЗРАЧНЫЙ	1235	39	198597	100
БЕЛЫЙ	1315	39	198598	100
ПРОЗРАЧНЫЙ	1315	39	198600	100



LP ЦЕННИКОДЕРЖАТЕЛЬ НА ПРОФИЛЬНУЮ ПОЛКУ

Используется на полках 4RM Systems/MODERN-EXPO. Благодаря гибкому соединению, может откидываться вверх, сохраняя надежную фиксацию на полке. Стандартная высота 39 мм.

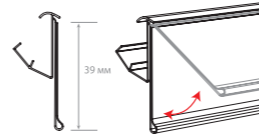

Цвет	Длина, мм	Код товара	Кратность, шт.
ПРОЗРАЧНЫЙ	988	198363	50
ПРОЗРАЧНЫЙ	1238	196277	50



UT ЦЕННИКОДЕРЖАТЕЛЬ НА ПРОФИЛЬНУЮ ПОЛКУ

Однопозиционный ценникодержатель, крепится на переднюю часть полок типа Arneg, БорТоргТехМаш, Микрон.

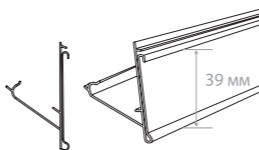

Цвет	Длина, мм	Код товара	Кратность, шт.
ПРОЗРАЧНЫЙ	985	198484	50
ПРОЗРАЧНЫЙ	1235	198482	50



ARN39-26 ЦЕННИКОДЕРЖАТЕЛЬ НА ПРОФИЛЬНУЮ ПОЛКУ

Разработан специально для полок с алюминиевым профилем ARNEG. Гибкое крепление позволяет откидывать ценник вверх для удобства и эффективности использования, избегая случайного демонтажа или поломки. Высота – 39 мм.



Цвет	Код товара	Кратность, шт.
ПРОЗРАЧНЫЙ	197605	70



ARN39 ЦЕННИКОДЕРЖАТЕЛЬ ПОЛОЧНЫЙ ДЛЯ ПОЛОК ARNEG

Ценникодержатель для полок ARNEG. Гибкое крепление обеспечивает откидывание ценника вверх. Высота – 39 мм.

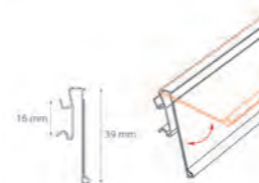

Цвет	Длина, мм	Код товара	Кратность, шт.
ПРОЗРАЧНЫЙ	985	196933	80
ПРОЗРАЧНЫЙ	1235	196934	80



CFA39 ЦЕННИКОДЕРЖАТЕЛЬ НА ПРОФИЛЬНУЮ ПОЛКУ

Идеально подходит для полок CEFLA и других типов полок с высотой посадочного места 23 мм. Обеспечивает надёжное крепление на краю полки. Размер лицевой части CFA39 под стандартный ценник высотой 39 мм. Высота – 39 мм



Цвет	Длина, мм	Код товара	Кратность, шт.
ПРОЗРАЧНЫЙ	1238	197786	70

ВСТАВКИ В ЦЕННИКОДЕРЖАТЕЛИ

Оптимальное решение для быстрой смены цвета ценникодержателей – цветные вставки. Они являются недорогим решением смены цвета для небольших тиражей полочных ценникодержателей. Изготовлены из тонкого листового пластика, что обеспечивает им повышенную прочность.



COLOR-INSERT ЦВЕТНАЯ ВСТАВКА В ЦЕННИКОДЕРЖАТЕЛЬ

Вставка цветная в ценникодержатель изготовлена из тонкого пластика. Позволяет создавать ценникодержатели нужного цвета. Длина рулона – 100 метров. В ассортименте также предусмотрена длина вставки 25 метров.

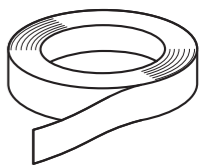

Цвет	Код товара	Кратность, шт.
ЧЕРНЫЙ	197139	1
ЖЕЛТЫЙ	198344	1
ЗЕЛЕНый	198345	1
ОРАНЖЕВый	198347	1
КРАСНЫЙ	198346	1
СИНИЙ	198348	1

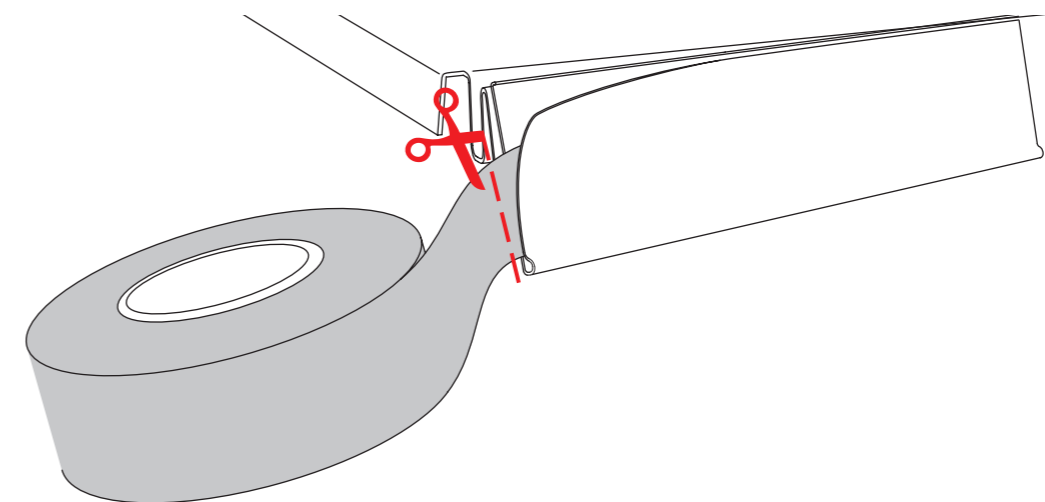

4

ДЕРЖАТЕЛИ ЦЕННИКОВ И ТАБЛИЧЕК



112 ВИДЫ ДЕРЖАТЕЛЕЙ ЦЕННИКОВ

115 Ценникодержатели ДЕЛИ

119 ДЕЛИ-комплекты

122 УНИВЕРСАЛЬНЫЕ ЦЕННИКОДЕРЖАТЕЛИ НА ШАРНИРАХ

128 Таблица совместимости компонентов ценникодержателей на шарнирах

129 Комплектующие системы

130 ЦЕННИКОДЕРЖАТЕЛИ НА БОЛЬШИХ ПРИЩЕПКАХ

132 МЕТАЛЛИЧЕСКИЕ ДЕРЖАТЕЛИ ЦЕННИКОВ

133 ДЕРЖАТЕЛИ ЦЕННИКОВ – КЛИПСЫ

135 ВСТАВКИ В ЦЕННИКОДЕРЖАТЕЛИ



ВИДЫ ДЕРЖАТЕЛЕЙ ЦЕННИКОВ

Держатели и зажимы для ценников дают возможность устанавливать товарные ценники под конкретным углом к поверхности с предлагаемым товаром. Они обеспечивают ценникам надежную защиту от внешних воздействий, загрязнений, механических повреждений и придают им более эстетичный вид.

Держатели ценников используются повсеместно. Однако наибольшее распространение они получили в отделах «Гастрономия» и «Кулинария» продуктовых супермаркетов. Эти отделы невозможно представить без ценникодержателей на прищепках, держателей ценника на колбасу, а также ДЕЛИ с иголкой либо зажимом на гастроремкость.



ЦЕННИКОДЕРЖАТЕЛИ ДЕЛИ

ДЕЛИ-система – это своего рода конструктор, который позволяет собрать ценникодержатель под конкретную задачу.



Подобные решения преимущественно применяются в гастрономии, где особенно остро стоит вопрос грамотного и эстетичного размещения информации о стоимости товаров. Благодаря использованию самых различных комбинаций, ДЕЛИ-системы позволяют эффектно оформить цены на любые продукты питания. Они могут крепиться к краям гастроремкостей, устанавливаться на цилиндрические поверхности и рядом с товарами на горизонтальную поверхность.

ЦЕННИКОДЕРЖАТЕЛИ НА ШАРНИРАХ

Компоненты конструктора ценникодержателей на шарнирах позволяют быстро создать ценникодержатель, который необходим конкретно вам.



Широкий выбор креплений, переходников и держателей ценников помогают создавать множество комбинаций. Более того, имея запасные необходимые элементы, вы можете легко видоизменить уже созданные ценникодержатели. Компоненты системы могут использоваться в магазинах разных форматов, а также в качестве держателей вывесок и шелфтокеров.

ЦЕННИКОДЕРЖАТЕЛИ НА КОЛБАСНЫЕ ИЗДЕЛИЯ

Крепление ценников на колбасных изделиях часто является проблемой для современных супермаркетов. Большой выбор колбасной продукции разнообразных размеров требует универсальности и, в то же время, простоты использования ценникодержателей.



Наш каталог представляет несколько видов держателей ценников на колбасу, которые обеспечат решение этой задачи с минимальными издержками для магазина. Как и ценникодержатели других серий (шарнирные, ДЕЛИ-система) эта группа рекламных носителей обычно используется с грифельными табличками или прозрачными пластиковыми карманами для ценников.

ЦЕННИКОДЕРЖАТЕЛИ С БОЛЬШОЙ ПРИЩЕПКОЙ

Прищепка позволяет закрепить информацию на краю полки, продукта, торгового оборудования, обеспечивая размещение ценника или рекламной вывески непосредственно возле товара.



Ценникодержатель состоит из двух компонентов: нижняя часть - большая прищепка, верхняя часть может быть различной в зависимости от того, что требуется разместить: универсальный держатель пластиковой рамки, держатель акрилового кармана, держатель плаката из тонкого пластика.

МЕТАЛЛИЧЕСКИЕ ДЕРЖАТЕЛИ ЦЕННИКОВ

Металлические держатели ценников отличаются миниатюрностью с высокими износостойкими характеристиками.



В силу того, что металл устойчив к повышенным и пониженным температурам, то данные держатели часто применяются на «горячих» прилавках и в холодильном оборудовании магазинов, кафе, столовых. Помимо этого они нашли применение в салонах связи, банках, магазинах электроники, канцтоваров и игрушек.

ДЕРЖАТЕЛИ ЦЕННИКОВ – КЛИПСЫ

Малые размеры держателей ценников – клипс позволяют применять их чаще всего при размещении маленьких ценников к товарам небольших размеров.



Они используются на любых горизонтальных поверхностях, таких как стеклянные полки в витринном оборудовании, на полках стеллажей. А могут закрепляться и на вертикальных поверхностях, таких как коробки с товарами, гастроёмкости, непосредственно на самом товаре – везде где нужно разместить ценник в непосредственной близости к самому товару.

ЦЕННИКОДЕРЖАТЕЛИ ДЕЛИ

Ценникодержатели ДЕЛИ успешно используются в отделах «Гастрономия». Многокомпонентность этой группы товаров позволяет создавать различные варианты ценникодержателей. Разные комплектации дают возможность закрепить ценники на гастроёмкостях с салатами и других продуктах.



Большой выбор комбинаций ценникодержателей для разных ситуаций и продуктов

- в продуктовых магазинах, отдел «Гастрономия»;
- в кафе, кофейнях, кондитерских;
- в непродуктовых магазинах

Максимальный функционал за минимальные деньги

- простое решение из компонентов в наличии на складе;
- высокая вариативность, несколько цветов исполнения;
- низкая цена



DELI-CL + DELI-UNBO + DELI-SH + КАРМАН ДЛЯ ЦЕННИКА ИЛИ ЧЕРНАЯ ТАБЛИЧКА

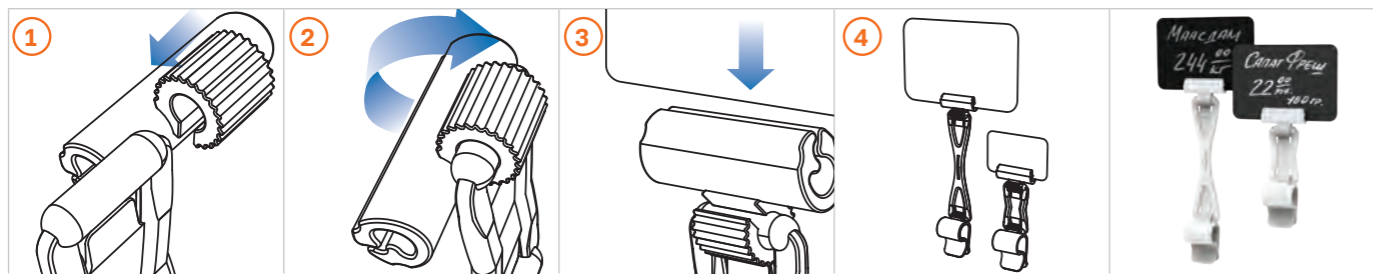

Этот вариант ценникодержателя обычно крепится на краю посуды или гастроемкости – непосредственно около товара

DELI-FOT-ST + DELI-STICK + DELI-SH + КАРМАН ДЛЯ ЦЕННИКА ИЛИ ЧЕРНАЯ ТАБЛИЧКА

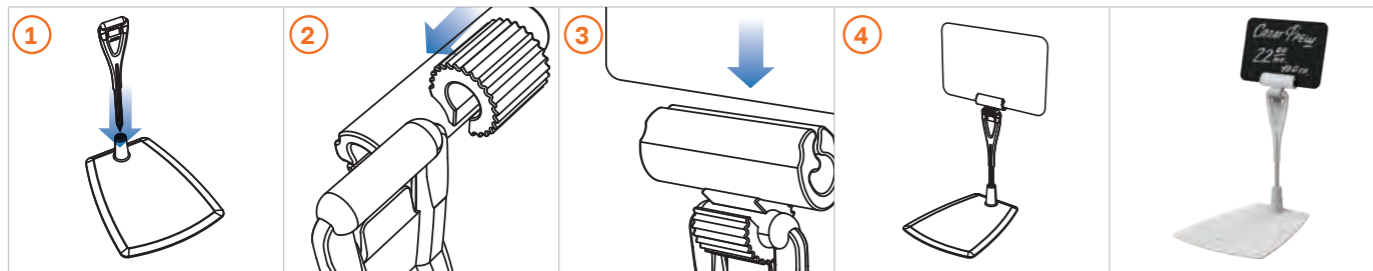

Эта комбинация может устанавливаться самостоятельно около товара

DELI-FOT-UNBO + DELI-UNBO + DELI-SH + КАРМАН ДЛЯ ЦЕННИКА ИЛИ ЧЕРНАЯ ТАБЛИЧКА

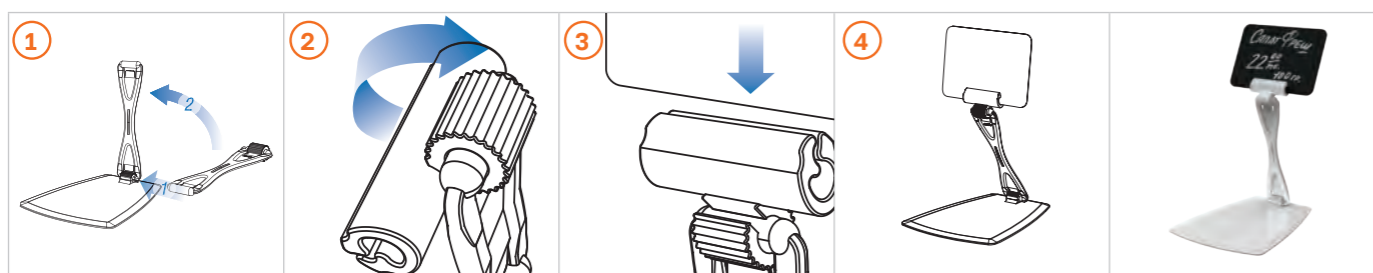

Эта комбинация позволяет регулировать высоту ценникодержателя, благодаря возможности регулировки наклона в двух точках

DELI-STICK + DELI-SH + КАРМАН ДЛЯ ЦЕННИКА ИЛИ ЧЕРНАЯ ТАБЛИЧКА

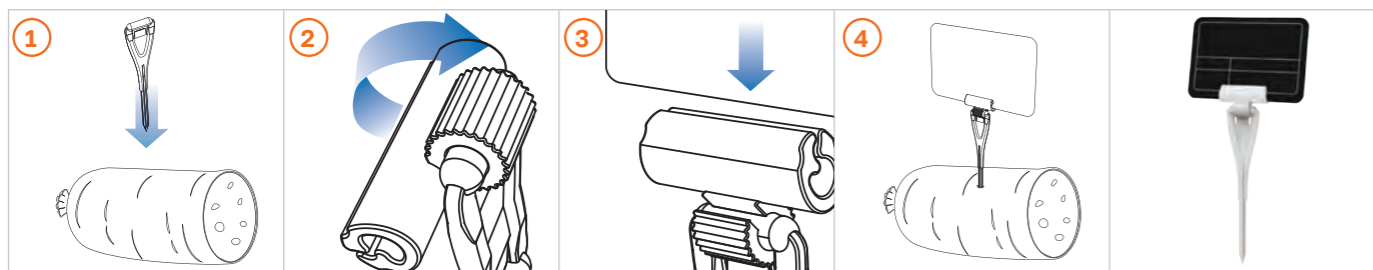

Ценникодержатель-иглолка устанавливается непосредственно в продукт

DELI-STICK + DELI-SH + КАРМАН ДЛЯ ЦЕННИКА ИЛИ ЧЕРНАЯ ТАБЛИЧКА

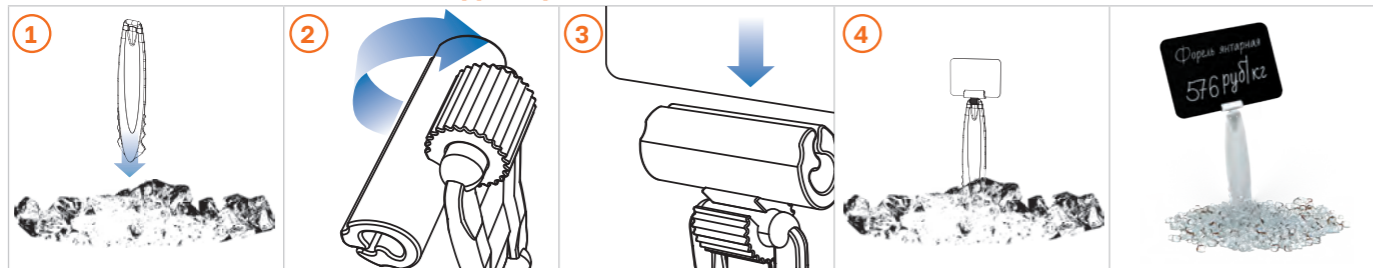

Ценникодержатель-иглолка устанавливается непосредственно в лед



DELI-SH ДЕРЖАТЕЛЬ ЦЕННИКА С ИЗМЕНЕНИЕМ УГЛА НАКЛОНА

Компонент конструктора ценникодержателей DELI для отдела гастрономия. Позволяет закреплять ценники, черные пластиковые таблички и карманы для ценников. Используется вместе с DELI-STICK, DELI-UNBO.

Цвет	Код товара	Кратность, шт.
БЕЛЫЙ	202802	20
ПРОЗРАЧНЫЙ	202803	20
ЧЕРНЫЙ	202804	20

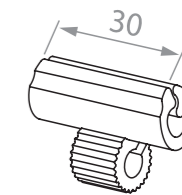

DELI-FOT-ST ПЛАСТИКОВАЯ ПОДСТАВКА ПОД ИГОЛКУ

Компонент конструктора ценникодержателей Дели для отдела гастрономия. Используется вместе с DELI-STICK.

Цвет	Код товара	Кратность, шт.
БЕЛЫЙ	202866	20
ПРОЗРАЧНЫЙ	202826	20
ЧЕРНЫЙ	202827	20

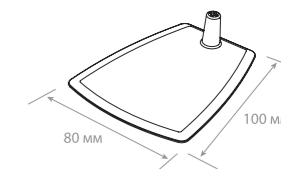

DELI-FOT-UNBO ПЛАСТИКОВАЯ ПОДСТАВКА С КРЕПЛЕНИЕМ ДЛЯ ПЕРЕХОДНИКА FOT-UNBO

Используется в комбинации с переходниками DELI-UNBO 40 и DELI-UNBO 90. Комбинация обеспечивает регулировку угла наклона в двух точках, таким образом регулируются высота и угол наклона ценника.

Цвет	Код товара	Кратность, шт.
БЕЛЫЙ	202865	20
ПРОЗРАЧНЫЙ	202824	20
ЧЕРНЫЙ	202825	20

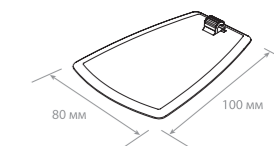

DELI-CL ДЕРЖАТЕЛЬ-ЗАЖИМ ДЛЯ КРЕПЛЕНИЯ НА КРАЙ ПОСУДЫ

Держатель для крепления на край посуды толщиной до 7 мм. Используется в комбинации с DELI-UNBO и DELI-SH, образуя ценникодержатель с изменяющимся углом наклона.

Цвет	Код товара	Кратность, шт.
БЕЛЫЙ	202849	20
ПРОЗРАЧНЫЙ	202805	20
ЧЕРНЫЙ	202806	20

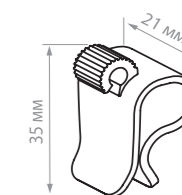



DELI-STICK ПЛАСТИКОВАЯ ИГОЛКА С ДЕРЖАТЕЛЕМ

Компонент конструктора ценникодержателей Дели для отдела гастрономия. Крепится в пластиковой подставке или втыкается непосредственно в товар. Используется вместе с DELI-SH, DELI-FOT-ST, DELI-CL, TECHNO DELI CLIP.

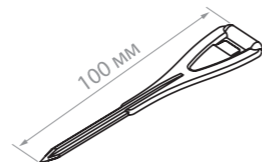

Цвет	Код товара	Кратность, шт.
БЕЛЫЙ	202851	20
ПРОЗРАЧНЫЙ	202809	20
ЧЕРНЫЙ	202810	20



DELI-UNBO-40 СОЕДИНИТЕЛЬНЫЙ КРОНШТЕЙН

Используется в комбинации с DELI-SH, TECHNO DELI CLIP или DELI-CLICK как соединитель с изменяющимся углом наклона ценника. Позволяет регулировать угол наклона и высоту ценника. Длина – 40 мм

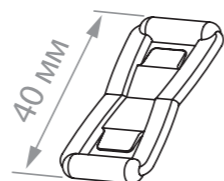

Цвет	Код товара	Кратность, шт.
БЕЛЫЙ	202863	20
ПРОЗРАЧНЫЙ	202815	20
ЧЕРНЫЙ	202816	20



DELI-UNBO-90 СОЕДИНИТЕЛЬНЫЙ КРОНШТЕЙН

Используется в комбинации с DELI-SH, TECHNO DELI CLIP или DELI-CL как соединитель с изменяющимся углом наклона ценника. Позволяет регулировать угол наклона и высоту ценника. Длина – 90 мм

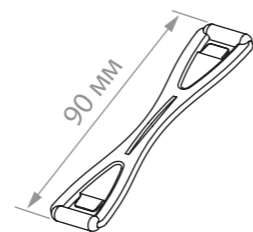

Цвет	Код товара	Кратность, шт.
БЕЛЫЙ	202864	20
ПРОЗРАЧНЫЙ	202817	20
ЧЕРНЫЙ	202818	20



DELI-STICK-ICE БОЛЬШОЙ ПЛАСТИКОВЫЙ ДЕРЖАТЕЛЬ-ЛОПАТКА В ЛЕД

Используется в комбинации с держателем ценника DELI-SH или переходником на рамки TECHNO DELI CLIP для крепления ценника или рамок ТЕХНО МИНИ в колотый лед (например, в отделе «Свежая рыба»). Держатель может также использоваться в садовых центрах для крепления ценников в горшках с растениями.



Цвет	Код товара	Кратность, шт.
БЕЛЫЙ	202795	20
ЧЕРНЫЙ	202796	20



TECHNO DELI CLIP ПЕРЕХОДНИК ДЛЯ КРЕПЛЕНИЯ РАМОК ТЕХНО МИНИ

Используется в комбинации с DELI-UNBO или DELI-STICK для крепления на ДЕЛИ систему рамок серии ТЕХНО МИНИ. Позволяет регулировать угол наклона закрепленной рамки. Рекомендуется при креплении использовать центральные отверстия-замки рамки ТЕХНО МИНИ.

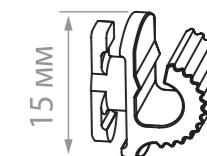

Цвет	Код товара	Кратность, шт.
ПРОЗРАЧНЫЙ	112079	20

ДЕЛИ-комплекты

Предлагаем вашему вниманию наиболее стандартные варианты ценникодержателей, собранные из компонентов конструктора Дели-системы. Каждая из комплектаций имеет свои особенности применения, и каждый комплект может быть собран в одном из 3-х стандартных цветов, а также изготовлен в другом цвете на заказ.



DELI-STICK-SET КОМПЛЕКТ ДЕЛИ С ИГОЛКОЙ

Комплект ДЕЛИ с иглой. Рекомендован к использованию в отделе гастрономия. Идеально подходит для размещения в салатницах, а также мягких продуктах, таких как сыр, колбаса. Рекомендуем использовать с карманом DELI-PRICER.



Цвет	Код товара
ЧЕРНЫЙ	202804
ПРОЗРАЧНЫЙ	202803
БЕЛЫЙ	202802

Кратность, шт. 20



Цвет	Код товара
ЧЕРНЫЙ	202810
ПРОЗРАЧНЫЙ	202809
БЕЛЫЙ	202851

Кратность, шт. 20

Цвет	Код товара	Кратность, шт.
БЕЛЫЙ	202862	20
ПРОЗРАЧНЫЙ	202813	20
ЧЕРНЫЙ	202814	20



DELI-FOT-SET КОМПЛЕКТ ДЕЛИ НАСТОЛЬНЫЙ С ИГОЛКОЙ

Комплект ДЕЛИ настольный с иглой. Идеально подходит для использования в отделах гастрономия, в холодильниках. Если при выборе изделия вы ориентируетесь на одинаковую высоту и стройность рядов, DELI-FOT-STICK подойдёт вам лучше всего. Изделие поставляется в разобранном виде и состоит из трех комплектующих: держатель ценника, подставка, игла.



Цвет	Код товара
ЧЕРНЫЙ	202804
ПРОЗРАЧНЫЙ	202803

Кратность, шт. 20



Цвет	Код товара
ЧЕРНЫЙ	202810
ПРОЗРАЧНЫЙ	202809

Кратность 20 шт.



Цвет	Код товара
ЧЕРНЫЙ	202827
ПРОЗРАЧНЫЙ	202826

КРАТНОСТЬ 20 ШТ.

Цвет	Код товара	Кратность, шт.
ПРОЗРАЧНЫЙ	202860	20
ЧЕРНЫЙ	202861	20



DELI-SIDE-SET40 КОМПЛЕКТ ДЕЛИ НА НОЖКЕ ДЛЯ КРЕПЛЕНИЯ НА КРАЙ ПОСУДЫ

Комплект ДЕЛИ на ножке высотой 40 мм для крепления на край посуды. Данное изделие является самым популярным среди готовых ДЕЛИ-систем. Используется для крепления ценников на гастроёмкости, в качестве которых чаще всего выступают чаши салатниц.

Цвет	Код товара	Кратность, шт.
БЕЛЫЙ	202267	10
ПРОЗРАЧНЫЙ	202266	10
ЧЕРНЫЙ	202268	10

Цвет	Код товара
ЧЕРНЫЙ	202804
ПРОЗРАЧНЫЙ	202803
БЕЛЫЙ	202802

Кратность, шт. 20

Цвет	Код товара
ЧЕРНЫЙ	202806
ПРОЗРАЧНЫЙ	202805
БЕЛЫЙ	202849

Кратность, шт. 20

Цвет	Код товара
ЧЕРНЫЙ	202816
ПРОЗРАЧНЫЙ	202815
БЕЛЫЙ	202863

Кратность, шт. 20



DELI-SIDE-SET90 КОМПЛЕКТ ДЕЛИ НА НОЖКЕ ДЛЯ КРЕПЛЕНИЯ НА КРАЙ ПОСУДЫ

Как и предыдущий комплект, используется как держатель ценника на гастроёмкостях. Основное отличие – более высокий соединитель, что позволяет приподнять ценник выше относительно края посуды с продуктом.

Цвет	Код товара	Кратность, шт.
БЕЛЫЙ	202857	20
ПРОЗРАЧНЫЙ	202858	20
ЧЕРНЫЙ	202859	20

Цвет	Код товара
ЧЕРНЫЙ	202804
ПРОЗРАЧНЫЙ	202803
БЕЛЫЙ	202802

Кратность, шт. 20

Цвет	Код товара
ЧЕРНЫЙ	202806
ПРОЗРАЧНЫЙ	202805
БЕЛЫЙ	202849

Кратность, шт. 20

Цвет	Код товара
ЧЕРНЫЙ	202818
ПРОЗРАЧНЫЙ	202817
БЕЛЫЙ	202864

Кратность, шт. 20



DELI-UNBO-SET90 КОМПЛЕКТ ДЕЛИ НАСТОЛЬНЫЙ С ИЗМЕНЯЕМЫМ УГЛОМ НАКЛОНА

Комплект ДЕЛИ настольный с изменяемым углом наклона на ножке 90 мм. Угол наклона может изменяться в 2-х точках, что позволяет регулировать высоту размещения ценника и угол его наклона. Рекомендуется для использования как продуктовых, так и во всех типах непродуктовых магазинов, а также в кафе, кофейнях и кондитерских.

Цвет	Код товара	Кратность, шт.
ПРОЗРАЧНЫЙ	202811	20
ЧЕРНЫЙ	202812	20

Цвет	Код товара
ЧЕРНЫЙ	202804
ПРОЗРАЧНЫЙ	202803
БЕЛЫЙ	202802

Кратность, шт. 20

Цвет	Код товара
ЧЕРНЫЙ	202825
ПРОЗРАЧНЫЙ	202824
БЕЛЫЙ	202865

Кратность, шт. 20

Цвет	Код товара
ЧЕРНЫЙ	202818
ПРОЗРАЧНЫЙ	202817
БЕЛЫЙ	202864

Кратность, шт. 20



DELI-ICE-SET КОМПЛЕКТ ДЕЛИ В ЛЕД

Используется в комбинации с держателем ценника DELI-SH или переходником на рамки TECHNO DELI CLIP для крепления ценника или рамок TECHNO МИНИ в колотый лед (например, в отделе «Свежая рыба»). Держатель может также использоваться в садовых центрах для крепления ценников в горшках с растениями.

Цвет	Код товара	Кратность, шт.
БЕЛЫЙ	202852	20
ЧЕРНЫЙ	202853	20

Цвет	Код товара
ЧЕРНЫЙ	202804
ПРОЗРАЧНЫЙ	202803
БЕЛЫЙ	202802

Кратность, шт. 20

Цвет	Код товара
ЧЕРНЫЙ	202796
БЕЛЫЙ	202795

Кратность, шт. 20



DELI-UNBO-SET40 КОМПЛЕКТ ДЕЛИ НАСТОЛЬНЫЙ С ИЗМЕНЯЕМЫМ УГЛОМ НАКЛОНА

Комплект ДЕЛИ настольный с изменяемым углом наклона на ножке 40 мм. Угол наклона может изменяться в 2-х точках, что позволяет регулировать высоту размещения ценника и угол его наклона. Рекомендуется для использования как в продуктовых, так и во всех типах непродуктовых магазинов, а также в кафе, кофейнях и кондитерских.

Цвет	Код товара	Кратность, шт.
ПРОЗРАЧНЫЙ	202854	20

Цвет	Код товара
ЧЕРНЫЙ	202804
ПРОЗРАЧНЫЙ	202803
БЕЛЫЙ	202802

Кратность, шт. 20

Цвет	Код товара
ЧЕРНЫЙ	202825
ПРОЗРАЧНЫЙ	202824
БЕЛЫЙ	202865

Кратность, шт. 20

Цвет	Код товара
ЧЕРНЫЙ	202816
ПРОЗРАЧНЫЙ	202815
БЕЛЫЙ	202863

Кратность, шт. 20



УНИВЕРСАЛЬНЫЕ ЦЕННИКОДЕРЖАТЕЛИ НА ШАРНИРАХ

Ценникодержатели этой группы находят широкое применение как в продуктовых, так и в непродуктовых магазинах благодаря шарнирным соединителям, которые обеспечивают необходимый угол наклона ценника. Варианты исполнения шарнирных ценникодержателей в черном цвете в сочетании с черными маркерными табличками делают их стильными инструментами для презентации цен на продукты и позволяют подчеркнуть премиальность торгового предприятия и предлагаемых товаров.



FX УНИВЕРСАЛЬНЫЙ ЦЕННИКОДЕРЖАТЕЛЬ НА ПРИЩЕПКЕ

Крепится на торец полки, корзину толщиной до 25 мм. При креплении на трубу – максимальный Ø трубы – 32 мм. Ширина держателя ценника – 38 мм. Толщина вставляемой информации до 0,7 мм.

Цвет	Размер, мм	Код товара	Кратность, шт.
ПРОЗРАЧНЫЙ	0	202001	10
ПРОЗРАЧНЫЙ	50	202002	10
ПРОЗРАЧНЫЙ	100	202003	10
ЧЕРНЫЙ	0	202838	10
ЧЕРНЫЙ	50	202872	10
ЧЕРНЫЙ	100	202871	10

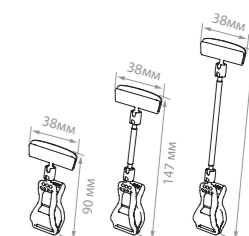

FX-CLAMP УНИВЕРСАЛЬНЫЙ ЦЕННИКОДЕРЖАТЕЛЬ НА ПРИЩЕПКЕ С ШИРОКИМ ЗАЖИМОМ

Крепится на торец полки, корзину толщиной до 25 мм. При креплении на трубу – максимальный Ø трубы – 32 мм. Толщина ценника или таблички – до 6 мм. Ширина держателя ценника – 80 мм.

Цвет	Размер, мм	Код товара	Кратность, шт.
ПРОЗРАЧНЫЙ	50	202040	10
ПРОЗРАЧНЫЙ	0	202004	10
ПРОЗРАЧНЫЙ	100	202041	10
ЧЕРНЫЙ	0	202841	10
ЧЕРНЫЙ	50	202876	10
ЧЕРНЫЙ	100	202875	10

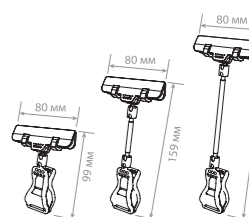

FX-GRIP УНИВЕРСАЛЬНЫЙ ДЕРЖАТЕЛЬ ЦЕННИКА НА ПРИЩЕПКЕ

Ценникодержатель на прищепке с широким зажимом для ценника. Имеет жесткую конструкцию, обеспечивающую максимальную прочность. Механизм регулирования угла наклона типа «трещетка» работает в одной плоскости. Представлен в 2-х вариантах: с пластиковой или металлической пружиной. Толщина вставляемого ценника – от 0,1 до 6 мм.

Пружина	Код товара	Кратность, шт.
ПЛАСТИК	202210	10
МЕТАЛЛ	202274	10

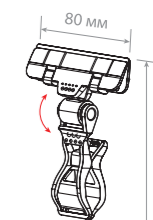

FXS УНИВЕРСАЛЬНЫЙ ЦЕННИКОДЕРЖАТЕЛЬ НА ПРИЩЕПКЕ МАЛЫЙ

Надевается на торец полки, край коробки, корзины, блюда толщиной до 10 мм. Ширина верхнего держателя информации 38 мм. Толщина вставляемого ценника до 0,7 мм.

Цвет	Размер, мм	Код товара	Кратность, шт.
ПРОЗРАЧНЫЙ	0	202839	10
ПРОЗРАЧНЫЙ	50	202006	10
ПРОЗРАЧНЫЙ	100	202007	10
ЧЕРНЫЙ	0	202840	10
ЧЕРНЫЙ	50	202874	10
ЧЕРНЫЙ	100	202873	10





FXS-DBL УНИВЕРСАЛЬНЫЙ ЦЕННИКОДЕРЖАТЕЛЬ С ПРИЩЕПКАМИ МАЛЫЙ

Надевается на торец полки, край коробки, корзины, блюда толщиной до 10 мм. Позволяет использовать различные виды ценников. Толщина вставляемого ценника до 10 мм.

Цвет	Размер, мм	Код товара	Кратность, шт.
ПРОЗРАЧНЫЙ	0	202037	10
ПРОЗРАЧНЫЙ	50	202106	10
ПРОЗРАЧНЫЙ	100	202132	10

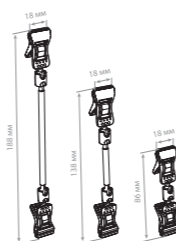

FOT-CLIP ШАРНИРНЫЙ ЦЕННИКОДЕРЖАТЕЛЬ НА ПОДСТАВКЕ

Шарнирный ценникодержатель на подставке в виде лопатки FOT. Удлиненная подставка удобна для использования ценникодержателя в отделе «Гастрономия». Шарнирные соединения обеспечивают максимальную гибкость использования. Ширина верхнего держателя информации 38 мм. Толщина вставляемого ценника до 0,7 мм.

Цвет	Размер, мм	Код товара	Кратность, шт.
ПРОЗРАЧНЫЙ	0	202123	10
ПРОЗРАЧНЫЙ	50	202124	10
ПРОЗРАЧНЫЙ	100	202125	10
ЧЕРНЫЙ	0	202843	10
ЧЕРНЫЙ	50	202845	10
ЧЕРНЫЙ	100	202844	10



MAG-CLIP ЦЕННИКОДЕРЖАТЕЛЬ НА МАГНИТНОМ ДЕРЖАТЕЛЕ

Крепится на металлические поверхности. Шарнирное соединение позволяет регулировать угол наклона и высоту ценника. Сила магнита – 1,0 кг. Ширина верхнего держателя информации 38 мм. Максимальная толщина вставки – 0,7 мм.

Цвет	Размер, мм	Код товара	Кратность, шт.
БЕЛЫЙ	0	202045	10
БЕЛЫЙ	50	202046	10
БЕЛЫЙ	100	202047	10
БЕЛЫЙ	150	202202	10



MAG-FXS ЦЕННИКОДЕРЖАТЕЛЬ НА МАГНИТНОМ ОСНОВАНИИ

Крепится на металлических поверхностях. Верхний захват в виде прищепки позволяет надежно крепить ценники и таблички разной толщины. Шарнирное соединение позволяет регулировать угол наклона и высоту ценника. Сила магнита – 1,0 кг. Толщина вставляемого ценника до 10 мм.

Цвет	Размер, мм	Код товара	Кратность, шт.
ПРОЗРАЧНЫЙ	0	202068	10
ПРОЗРАЧНЫЙ	50	202069	10
ПРОЗРАЧНЫЙ	100	202070	10

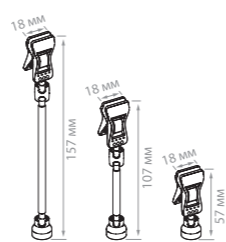

BASE CLIP ЦЕННИКОДЕРЖАТЕЛЬ НА КРУГЛОЙ ПОДСТАВКЕ

Ценникодержатель на пластиковой подставке. Шарнирное соединение позволяет регулировать угол наклона. Ø подставки – 50 мм. Ширина держателя ценника – 38 мм.

Цвет	Размер, мм	Код товара	Кратность, шт.
ПРОЗРАЧНЫЙ	0	202042	10
ПРОЗРАЧНЫЙ	50	202043	10
ПРОЗРАЧНЫЙ	100	202044	10
ЧЕРНЫЙ	0	202835	10
ЧЕРНЫЙ	50	202868	10
ЧЕРНЫЙ	100	202867	10

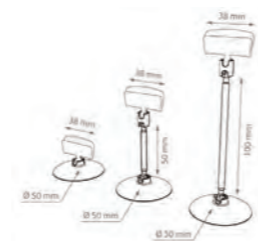

BASE-ROD-T100 ШАРНИРНЫЙ ЦЕННИКОДЕРЖАТЕЛЬ НА ПОДСТАВКЕ

Держатель ценника на ножке и круглой пластиковой подставке. Комплектуется ценникодержателем VH размером 39x70 мм. Поверхность VH ложится под углом к держателю, что обеспечивает оптимальный угол для лучшего обзора информации. Шарнирное соединение позволяет дополнительно регулировать угол наклона. Диаметр подставки – 50 мм.

Цвет	Размер, мм	Код товара	Кратность, шт.
ПРОЗРАЧНЫЙ	100	202258	10

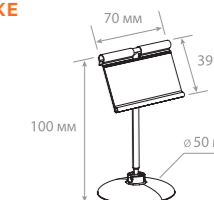

CL-CLIP УНИВЕРСАЛЬНЫЙ ЦЕННИКОДЕРЖАТЕЛЬ НА КЛИПСЕ

Держатель CL позволяет крепить ценники на различных видах поверхностей, а шарнирное крепление держателя ценника позволяет выставлять практически любой угол наклона ценника в любой плоскости. Возможно крепление клипсы CL-CLIP на край полок толщиной до 10 мм. Ценникодержатель CL-CLIP представлен в трех стандартных комплектациях, все они комплектуются держателем ценника шириной 38 мм.

Цвет	Размер, мм	Код товара	Кратность, шт.
БЕЛЫЙ	0	202195	10
БЕЛЫЙ	50	202196	10
БЕЛЫЙ	100	202197	10

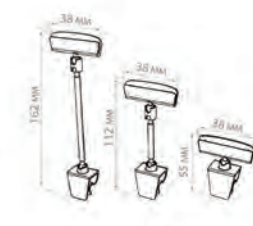



CLIP-GRIP ЦЕННИКОДЕРЖАТЕЛЬ НА КЛИПСЕ С ШИРОКИМ ЗАЖИМОМ

В качестве ценника используются меловые таблички, бумажные вставки и другие информационные носители толщиной до 6 мм. Механизм держателя позволяет менять угол наклона ценника, что улучшает демонстрацию информации при использовании на разной высоте от уровня глаз покупателя. Максимальная ширина захвата клипсы – 20 мм.



Цвет	Размер, мм	Код товара	Кратность, шт.
ПРОЗРАЧНЫЙ	100	202554	10

ROLL-CLIP ЦЕННИКОДЕРЖАТЕЛЬ-УЛИТКА НА КОЛБАСУ

Держатель ценника-улитки на продукты цилиндрической формы. Ø захвата от 30 до 120 мм. Угол наклона ценника регулируется с помощью шарниров. Три варианта высоты ножки – 0, 50, 100 мм.



Цвет	Размер, мм	Код товара	Кратность, шт.
БЕЛЫЙ	0	112068	10
БЕЛЫЙ	50	112069	10

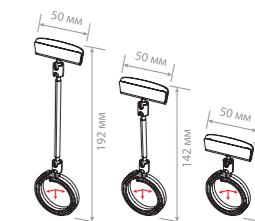

FX-CLAMP-SLIM УНИВЕРСАЛЬНЫЙ ЦЕННИКОДЕРЖАТЕЛЬ НА ПРИЩЕПКЕ С УЗКИМ ЗАЖИМОМ

Крепится с помощью прищепки на торец полки, край корзины толщиной до 25 мм или на трубу диаметром 32 мм. Зажим шириной 55 мм плотно фиксирует ценник или табличку и позволяет размещать вставки толщиной до 6 мм.



Цвет	Размер, мм	Код товара	Кратность, шт.
ПРОЗРАЧНЫЙ	0	202754	10
ПРОЗРАЧНЫЙ	50	202756	10
ПРОЗРАЧНЫЙ	100	202758	10
ЧЕРНЫЙ	0	202755	10
ЧЕРНЫЙ	50	202757	10
ЧЕРНЫЙ	100	202759	10

ROLL-CLIP-L ЦЕННИКОДЕРЖАТЕЛЬ-УЛИТКА НА КРАЙ

Универсальный ценникодержатель-улитка крепится на посуду, продукты или край полок разной толщины. Угол наклона ценника регулируется с помощью шарниров. Три варианта высоты ножки – 0, 50, 100 мм.



Цвет	Размер, мм	Код товара	Кратность, шт.
БЕЛЫЙ	0	112071	10
БЕЛЫЙ	50	112072	10
БЕЛЫЙ	100	112089	10

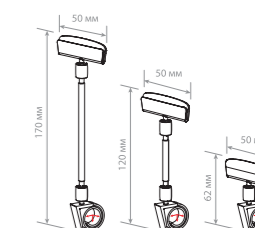

RING-CLIP ДЕРЖАТЕЛЬ ЦЕННИКА НА КОЛБАСУ

Держатель ценника на продукты цилиндрической формы. Ценникодержатель шириной 38 мм, есть возможность регулировки угла наклона.

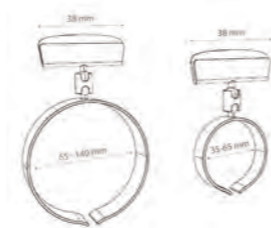

Цвет	Ø, мм	Код товара	Кратность, шт.
БЕЛЫЙ	35-65	112007	10
БЕЛЫЙ	65-140	112008	10

STICK-CLIP ЦЕННИКОДЕРЖАТЕЛЬ ШАРНИРНЫЙ НА ПЛАСТИКОВОЙ ИГОЛКЕ

Максимально прост в использовании – он просто втыкается в продукт. Шарнирное соединение обеспечивает гибкость в установке угла наклона ценника. Ширина верхнего держателя информации 38 мм. Максимальная толщина вставки – 0,7 мм.



Цвет	Код товара	Кратность, шт.
ПРОЗРАЧНЫЙ	202131	10
ЧЕРНЫЙ	202842	10



ТАБЛИЦА СОВМЕСТИМОСТИ КОМПОНЕНТОВ ЦЕННИКОДЕРЖАТЕЛЕЙ НА ШАРНИРАХ

Все компоненты системы совместимы между собой. В приведенной ниже таблице отображены разные варианты комплектаций по степени их востребованности и актуальности для решения задач современных магазинов.

	ROD + JOINT	CARDHOLDER-VL	CARDCLAMP	CARDCLAMP-SLIM	CLIP LARGE-VL	CLIP SMALL-VL	TM A8	TM A7	ROD-T	VH
ROUND BASE	0								100	
	50									
	100									
	150								150	
BASE-XL	0								100	
	50									
	100								150	
	150									
FOT	0								100	
	50									
	100								150	
	150									
MAG-BASE	0								100	
	50									
	100								150	
	150									
ROLL-VL	0								100	
	50									
	100								150	
	150									
ROLL-VL-L	0								100	
	50									
	100								150	
	150									
RING-CLIP	0								100	
	50									
	100								150	
	150									
CLIP LARGE-VL	0								100	
	50									
	100								150	
	150									
CLIP SMALL-VL	0								100	
	50									
	100								150	
	150									
CL	0								100	
	50									
	100								150	
	150									
STICK	0								100	
	50									
	100								150	
	150									

рекомендуемые комбинации

КОМПЛЕКТУЮЩИЕ СИСТЕМЫ



1 7 ВАРИАНТОВ КРЕПЛЕНИЯ ЦЕННИКА



2 5 ВАРИАНТОВ ДЛИНЫ НОЖКИ

3 11 ВАРИАНТОВ ОСНОВАНИЯ ЦЕННИКОДЕРЖАТЕЛЯ

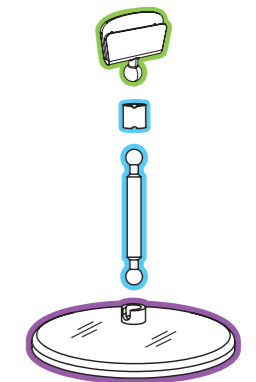

1 →	CARDHOLDER-VL		TM A7		TM A8					
	ПРОЗРАЧНЫЙ	202612	ПРОЗРАЧНЫЙ	102882	ПРОЗРАЧНЫЙ	102884				
ЧЕРНЫЙ	202670	ЧЕРНЫЙ	102885	ЧЕРНЫЙ	102885					
2 →	CARDCLAMP-VL		CARDCLAMP-SLIM		CLIP SMALL-VL		VH			
	ПРОЗРАЧНЫЙ	202013	ПРОЗРАЧНЫЙ	202752	ПРОЗРАЧНЫЙ	202798	ПРОЗРАЧНЫЙ	198358/198359		
ЧЕРНЫЙ	202807	ЧЕРНЫЙ	202753	ЧЕРНЫЙ	202799	ЧЕРНЫЙ				
3 →	CLIP LARGE-VL		CLIP SMALL-VL		MAG-BASE-VL		CL		ROLL-VL	
	ПРОЗРАЧНЫЙ	202009	ПРОЗРАЧНЫЙ	202798	ПРОЗРАЧНЫЙ	202023	БЕЛЫЙ	202194	ПРОЗРАЧНЫЙ	202300
ЧЕРНЫЙ	202797	ЧЕРНЫЙ	202799	ЧЕРНЫЙ	202821	ЧЕРНЫЙ	202301	ПРОЗРАЧНЫЙ	202300	
ROLL-VL-L	ROUND BASE-VL		BASE-XL		FOT		RING-CLIP			
	ПРОЗРАЧНЫЙ	202014	ЧЕРНЫЙ	202296	ПРОЗРАЧНЫЙ	202126	БЕЛЫЙ	112007		
ЧЕРНЫЙ	202823	ЧЕРНЫЙ		ЧЕРНЫЙ	202819	БЕЛЫЙ	112008			

ЦЕННИКОДЕРЖАТЕЛИ НА БОЛЬШИХ ПРИЩЕПКАХ

Универсальные ценникодержатели на зажимах-прищепках широко используются в магазинах разных форматов. Возможность крепления на товарах, полках и торговом оборудовании всевозможных видов, разнообразие длин и вариантов держателя ценника делают их незаменимым рекламным носителем для любой ситуации.



CLAMP-T УНИВЕРСАЛЬНЫЙ ДЕРЖАТЕЛЬ ПЛАСТИКОВОЙ РАМКИ

Держатель рамки с зажимом-прищепкой для крепления на трубе (макс. Ø 35 мм), товаре, крае полки (макс. толщина 40 мм). На внутренней стороне зажимов прищепки расположены противоскользящие накладки.

Цвет	Код товара	Кратность, шт.
ПРОЗРАЧНЫЙ	202800	10
ЧЕРНЫЙ	202801	10

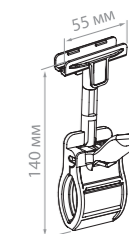

CLAMP-SB-FIX ДЕРЖАТЕЛЬ ПЛАКАТА НА ПРИЩЕПКЕ

Держатель рекламного плаката из картона, заламинированной бумаги или пластика с зажимом-прищепкой для крепления на трубе (макс. Ø 35 мм), товаре, краю полки (макс. толщина 40 мм). Толщина вставки – от 0,2 до 3,0 мм. Размеры держателя 90 мм (ширина) x 38 мм (высота).

Цвет	Код товара	Кратность, шт.
ПРОЗРАЧНЫЙ	102232	10

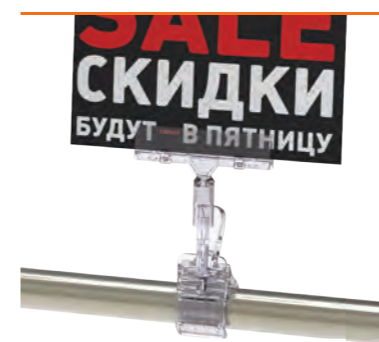
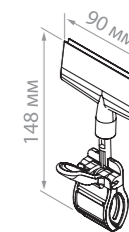

CLAMP-DVL БОЛЬШОЙ УНИВЕРСАЛЬНЫЙ ЦЕННИКОДЕРЖАТЕЛЬ НА ПРИЩЕПКЕ

Крепится на торец полки, корзину толщиной до 40 мм. При креплении на трубу – максимальный Ø трубы – 35 мм. Толщина ценника или таблички – до 6 мм. Ширина держателя ценника – 99 мм.

Цвет	Код товара	Кратность, шт.
ПРОЗРАЧНЫЙ	202869	10

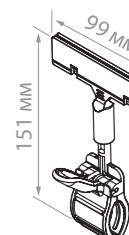

CLAMP БОЛЬШОЙ УНИВЕРСАЛЬНЫЙ ДЕРЖАТЕЛЬ

Предназначен для крепления информации к любой поверхности. Силиконовые накладки на размыкающихся частях прищепки и сильная пружина обеспечивают надежное крепление держателя. Высота держателя – 113 мм. Диаметр торцевого штыря – 9 мм. Возможность крепления на торец полки толщиной до 43 мм. Возможность крепления на трубу диаметром от 15 до 35 мм.

Цвет	Код товара	Кратность, шт.
ПРОЗРАЧНЫЙ	102220	10





НОВИНКА

V-CLAMP-PF ПРИЩЕПКА С ДЕРЖАТЕЛЯМИ ПОД 2 РАМКИ

Прищепка V-CLAMP-PF представляет собой универсальное решение с возможностью двойного размещения информации: двух ценников или дополнительной рекламной вставки формата А6. Предназначена для установки ценника на выкладках товаров в ящиках, коробах или корзинах, обеспечивает надежное крепление на поверхностях различной толщины. Имеет возможность изменения угла наклона ценника и удобную замену печатной вставки. Идеально подходят для размещения информации в торговом зале, особенно в зоне фруктов и овощей. Высота регулируется с помощью удлинителя (в комплекте). Применяется с пластиковыми рамками PF-A6.



Цвет	Код товара	Кратность, шт.
ЧЕРНЫЙ	222408	5



НОВИНКА

V-CLAMP-GRIP ПРИЩЕПКА С ДВУМЯ ДЕРЖАТЕЛЯМИ

Универсальное решение для двойного размещения информации. Имеет возможность изменения угла наклона ценника и удобную замену вставки. Идеально подходят для размещения информации в торговом зале, особенно в зоне фруктов и овощей. Высота регулируется с помощью удлинителя (в комплекте). Применяется с меловыми табличками.

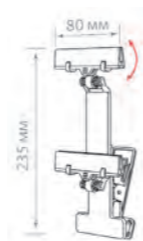

Цвет	Код товара	Кратность, шт.
ЧЕРНЫЙ	222409	5

МЕТАЛЛИЧЕСКИЕ ДЕРЖАТЕЛИ ЦЕННИКОВ

В данном подразделе представлены металлические держатели ценников от утонченных моделей, почти не требующих места для размещения, и до тяжеловесов с очень устойчивым основанием. Надежно удерживают ценники, сохраняя возможность легкой замены. Изготовлены из металла, что обеспечивает долговечность их использования.



SPIRAL-CLIP ДЕРЖАТЕЛЬ ЦЕННИКА С МЕТАЛЛИЧЕСКИМ ЗАЖИМОМ И СПИРАЛЬНЫМ ОСНОВАНИЕМ

Хромированный держатель ценника устанавливается на любую горизонтальную поверхность. Имеет спиралевидное основание. Позволяет закрепить вставку толщиной до 5 мм и весом до 5 г.



Цвет	Код товара	Кратность, шт.
СЕРЕБРЯНЫЙ	181004	10



MV-CLIP ДЕРЖАТЕЛЬ ЦЕННИКА МЕТАЛЛИЧЕСКИЙ

Металлический держатель ценника на круглом утяжеленном основании. Предназначен для установки вставки толщиной до 2 мм. Зажим в двух точках соприкосновения увеличивает надежность фиксации ценника.

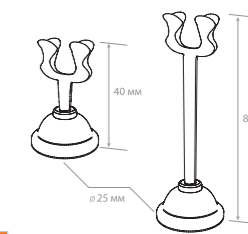

Цвет	Высота, мм	Код товара	Кратность, шт.
СЕРЕБРЯНЫЙ	40	181005	1
СЕРЕБРЯНЫЙ	80	181006	1

ДЕРЖАТЕЛИ ЦЕННИКОВ – КЛИПСЫ

Идеальны для размещения маленьких вставок. Миниатюрные размеры держателей оставляют незаметными для покупателей сами держатели и, тем самым, не отвлекают внимание от товара. Используются как в продуктовых магазинах, так и в магазинах непродуктового направления.



PRISM ДЕРЖАТЕЛЬ ЦЕННИКА

Держатель ценника для размещения маленьких вставок толщиной до 1 мм. Информация в держателе размещается под углом 75° к поверхности. Удобный захват обеспечивает быструю смену вставки.

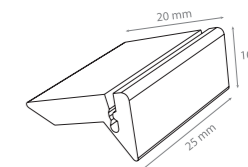

Цвет	Код товара	Кратность, шт.
ПРОЗРАЧНЫЙ	202242	100



CARDFIX-90 ДЕРЖАТЕЛЬ ЦЕННИКА

Держатель ценника с центральным расположением клипсы. Позволяет разместить информацию под углом 90° к поверхности на носителе толщиной до 0,5 мм.

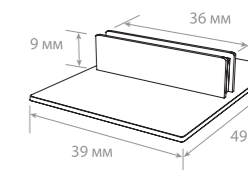

Цвет	Код товара	Кратность, шт.
ПРОЗРАЧНЫЙ	202257	10



CARDFIX-R ДЕРЖАТЕЛЬ ЦЕННИКА ЧЕТЫРЕХПОЗИЦИОННЫЙ

Ценникодержатель с зажимом на гастроемкость или любое другое тонкостенное оборудование. Также может крепиться на сами товары. Имеет пазы для размещения ценника под разными углами наклона, от 0° до 135°. Толщина края со стороны зацепа – 2-5 мм. Максимальная толщина вставки – 0,5 мм.

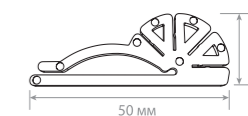

Цвет	Код товара	Кратность, шт.
БЕЛЫЙ	202256	100

CARDFIX-75 ДЕРЖАТЕЛЬ ЦЕННИКА



Держатель ценника с устойчивым основанием. Зажимная клипса смещена к краю ценникодержателя. Информация в держателе размещается под углом 75° к поверхности. Максимальная толщина вставки – 1 мм.

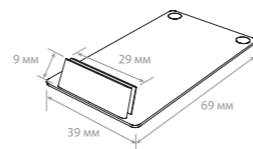

Цвет	Код товара	Кратность, шт.
ПРОЗРАЧНЫЙ	202273	10
ЧЕРНЫЙ	202288	10

MINISTICK ЦЕННИКОДЕРЖАТЕЛЬ-ИГОЛКА



Универсальный ценникодержатель-иглолка для крепления ценников под разными углами. Также может использоваться как подставка ценника. Максимальная толщина вставки – 0,5 мм. Длина иглолки – 35 мм. Ширина держателя – 18 мм.

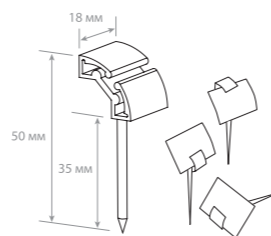

Цвет	Код товара	Кратность, шт.
БЕЛЫЙ	500952	10
ЧЕРНЫЙ	502859	10

MIDICLIP ДЕРЖАТЕЛЬ-ЗАЖИМ ПЛАСТИКОВЫЙ



Имеет максимально широкий диапазон использования благодаря возможности крепления на поверхности толщиной до 12 мм. Идеален для размещения ценников на посуде, обуви, коробках с товаром, стеклянных и любых других тонких полках. Имеет два положения для установки ценников. Используется с бумажными вставками или маркерными табличками.



Цвет	Код товара	Кратность, шт.
БЕЛЫЙ	202304	10
ЧЕРНЫЙ	202489	10

MINICLIP УНИВЕРСАЛЬНЫЙ ЦЕННИКОДЕРЖАТЕЛЬ-КЛИПСА



Двухсторонняя клипса для крепления ценников. Позволяет крепить небольшие ценники на край посуды, коробки, обуви. Максимальная толщина края со стороны зацепа – 4 мм. Максимальная толщина вставки – 1 мм.

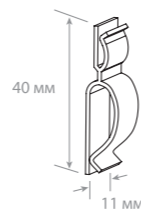

Цвет	Код товара	Кратность, шт.
ПРОЗРАЧНЫЙ	251070	100

ВСТАВКИ В ЦЕННИКОДЕРЖАТЕЛИ

В зависимости от того, где и каким образом вы устанавливаете и закрепляете информацию о цене товара, наша компания может предложить вам несколько видов вставок в ценникодержатели: карманы для ценников, черные таблички для надписей меловым маркером, полочные ценникодержатели IP.

DELI-PRICER КАРМАНЫ ДЛЯ ЦЕННИКОВ



Изготовлены методом термогибки из пластика толщиной 0,3 мм. Крепятся на ценникодержатели на прищепках или ДЕЛИ систему на один из задних загيبов.

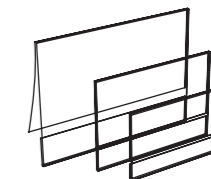

Цвет	Формат	Код товара	Кратность, шт.
ПРОЗРАЧНЫЙ	70×40	171897	20
ПРОЗРАЧНЫЙ	80×60	171898	20
ПРОЗРАЧНЫЙ	105×75	171899	20

IP-39-0100 ЦЕННИКОДЕРЖАТЕЛЬ ПОЛОЧНЫЙ 100 ММ



Защитный карман для ценника идеально подходит для линейки ДЕЛИ-системы в отдел гастрономии. Крепится в DELI-SH. Высота задней стенки – 32 мм. Высота – 39 мм.

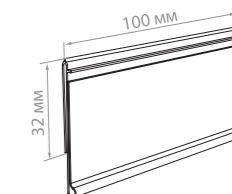

Цвет	Код товара	Кратность, шт.
ПРОЗРАЧНЫЙ	198591	50

ВВ ЧЁРНАЯ ТАБЛИЧКА ДЛЯ НАНЕСЕНИЯ НАДПИСЕЙ



Табличка из плотного черного пластика для нанесения надписей белым или цветным маркером на меловой основе. Толщина табличек: A6 - 0,65 мм, A8-A7 - 0,5 мм.



Цвет	Формат	Код товара	Кратность, шт.
ЧЕРНЫЙ	A8	101045	20
ЧЕРНЫЙ	A7	101044	20
ЧЕРНЫЙ	A6	101043	10

5

ДЕРЖАТЕЛИ ИНФОРМАЦИИ И ПОДСТАВКИ ПОД ТОВАР



- 138 БУКЛЕТНИЦЫ И ПОДСТАВКИ ДЛЯ ВИЗИТОК
- 140 КАРМАНЫ ИЗ ПЭТ И МЯГКОГО ПВХ
- 142 Карманы подвесные мягкие с ZIP-замком
- 142 Карманы информационные мягкие самоклеящиеся FW-ADT
- 143 КАРМАНЫ ИЗ ТОНКОГО ПЛАСТИКА
- 143 СО СКОТЧЕМ ИЛИ НА МАГНИТЕ
- 144 ДЕРЖАТЕЛИ ИНФОРМАЦИИ COLOR MENU HOLDER
- 145 Литые держатели информации MENU HOLDER
- 146 Держатели информации ACR-MENU HOLDER
- 147 ПОДВЕСНЫЕ КАРМАНЫ ИЗ ТОНКОГО ПЛАСТИКА PH
- 147 Подвесные карманы PH с отверстиями
- 148 Подвесные карманы PH с люверсами
- 148 Подвесные карманы PH с крючками
- 149 Бейджи с отверстиями
- 149 ПОДСТАВКИ ПОД ТОВАР
- 150 СИСТЕМА ACR-HOLDER
- 151 ЦЕННИКОДЕРЖАТЕЛИ
- 152 L-образные ценникодержатели-подставки из акрила ACR-PRICER
- 152 L-образные ценникодержатели-подставки из тонкого пластика P-PRICER
- 153 Ценникодержатели-карманы



БУКЛЕТНИЦЫ И ПОДСТАВКИ ДЛЯ ВИЗИТОК

Буклетницы широко востребованы разными группами потребителей – особенно часто их можно увидеть в офисах продаж, банках и страховых компаниях. Также их часто используют магазины в качестве носителей дополнительной информации для покупателей.



DISP-A БУКЛЕТНИЦА УНИВЕРСАЛЬНАЯ ДЛЯ БУКЛЕТОВ ФОРМАТА 1/3 A4

Держатель буклетов формата 1/3 A4. Может располагаться на столе или крепиться к стене. Также есть возможность крепления на рекламные стойки с помощью специальной клипсы (в комплект не входит).

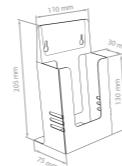

Цвет	Размер	Код товара	Кратность, шт.
ПРОЗРАЧНЫЙ	1/3 A4	186012	1



DISP-A БУКЛЕТНИЦА УНИВЕРСАЛЬНАЯ ДЛЯ БУКЛЕТОВ ФОРМАТА A5

Держатель буклетов формата A5. Может располагаться на столе или крепиться к стене. Также есть возможность крепления на рекламные стойки с помощью специальной клипсы (в комплект не входит).

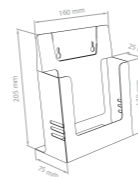

Цвет	Размер	Код товара	Кратность, шт.
ПРОЗРАЧНЫЙ	A5	186011	1



DISP-A БУКЛЕТНИЦА УНИВЕРСАЛЬНАЯ ДЛЯ БУКЛЕТОВ ФОРМАТА A4

Держатель буклетов формата A4. Может располагаться на столе или крепиться к стене. Также есть возможность крепления на рекламные стойки с помощью специальной клипсы (в комплект не входит).

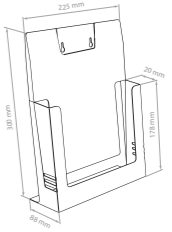

Цвет	Размер	Код товара	Кратность, шт.
ПРОЗРАЧНЫЙ	A4	186010	1



DISP-W КАРМАН ДЛЯ ПЕЧАТНОЙ ПРОДУКЦИИ

Настенный карман-накопитель для рекламных материалов формата A4. Изготовлен литьевым методом, что обеспечивает презентабельный внешний вид и высокую прочность изделия. Два отверстия на задней стороне кармана позволяют крепить его на стене или информационных досках.

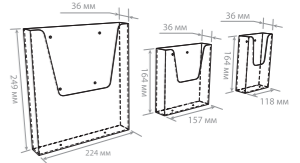

Цвет	Размер	Код товара	Кратность, шт.
ПРОЗРАЧНЫЙ	1/3 A4	186003	1
ПРОЗРАЧНЫЙ	A5	186002	1
ПРОЗРАЧНЫЙ	A4	186001	1



DISP-SET БУКЛЕТНИЦА НАСТОЛЬНАЯ С 4-МЯ КАРМАНАМИ

Предназначена для печатных материалов формата 1/3 A4 размером 100 мм x 210 мм (евробуклет). Изготовлена из прочного прозрачного пластика. Используется в офисах и местах продаж для распространения рекламных и информационных материалов. Глубина карманов 35 мм.

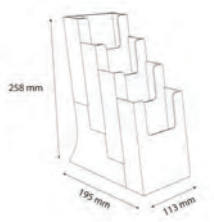

Цвет	Размер	Код товара	Кратность, шт.
ПРОЗРАЧНЫЙ	1/3 A4	186021	1



BC-HOLDER 1 ПОДСТАВКА ЛИТАЯ ДЛЯ ВИЗИТОК

Настольная подставка под визитки односекционная. Позволяет аккуратно размещать визитки в свободном доступе для посетителей на ресепшен или столах специалистов, ведущих прием клиентов. Длина – 96 мм.

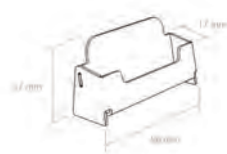

Цвет	Код товара	Кратность, шт.
ПРОЗРАЧНЫЙ	172549	1

КАРМАНЫ ИЗ ПЭТ И МЯГКОГО ПВХ FW

Мягкие информационные карманы – это антибликовые карманы по типу бейджей, с отверстием для подвеса, как односекционные, так и многосекционные. В основном это небольшого размера карманы: от А8 до А4 формата. Мягкая основа материала, из которого они изготавливаются, идеальна для размещения ценников непосредственно на самих товарах.

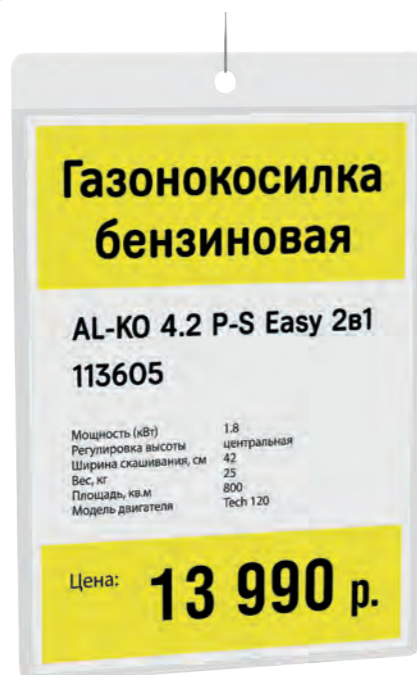

КАК ВЫБРАТЬ ИНФОРМАЦИОННЫЕ КАРМАНЫ

1 Определите тип крепления и количество секций

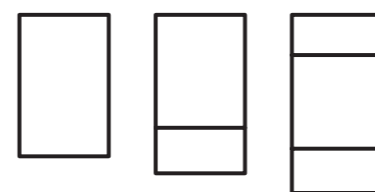
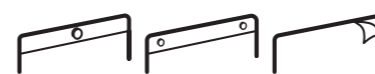

1 2 3

2 Определите размеры бумажной вставки-ценника, например:

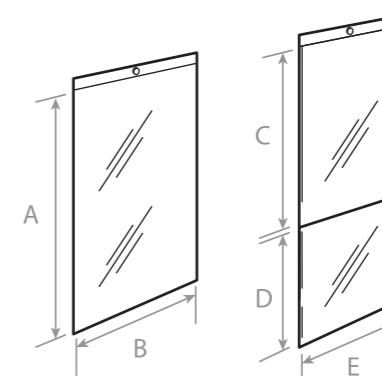

Прорезь для вставки ценника может находиться как с верхних, так и с боковых сторон кармана

3 Выберите карман среди стандартных вариантов

4 Если среди стандартных вариантов не нашли решения, обратитесь к нашим менеджерам



КАРМАНЫ ОДНОСЕКЦИОННЫЕ

Используются для размещения ценников непосредственно на самом товаре. Чаще всего крепятся с помощью хомутиков LS-FIX и прозрачного крепления на скотче MBR-RT.

Цвет	Формат	Ориентация	Код товара	Кратность, шт.
ПРОЗРАЧНЫЙ	A4	ВЕРТИКАЛЬНЫЙ	171061	25
ПРОЗРАЧНЫЙ	A5	ВЕРТИКАЛЬНЫЙ	171062	50
ПРОЗРАЧНЫЙ	A6	ВЕРТИКАЛЬНЫЙ	171063	50
ПРОЗРАЧНЫЙ	A7	ВЕРТИКАЛЬНЫЙ	171064	50
ПРОЗРАЧНЫЙ	A8	ВЕРТИКАЛЬНЫЙ	171065	50



КАРМАНЫ МНОГОСЕКЦИОННЫЕ

Используются в случаях, когда информация о товаре не ограничивается только ценой и кратким описанием, а может содержать подробные характеристики товара, информацию о сопутствующих товарах, размере скидки и т.д.

Цвет	Размер	Количество секций	Код товара	Кратность, шт.
ПРОЗРАЧНЫЙ	116x55	ДВУХСЕКЦИОННЫЙ	171061	25
ПРОЗРАЧНЫЙ	55x140	ТРЕХСЕКЦИОННЫЙ	171208	50
ПРОЗРАЧНЫЙ	254x114	ТРЕХСЕКЦИОННЫЙ	171235	25

КАРМАНЫ ПОДВЕСНЫЕ МЯГКИЕ С ZIP-ЗАМКОМ



Удобное решение для применения на как на улице, так и внутри помещений. Благодаря zip-замку, расположенному сбоку, бумажные носители защищены от внешних воздействий и осадков. Карманы оснащены люверсами для крепления их с помощью хомутов LS-FLEX к проволочным заборам или любым другим поверхностям с помощью многочисленных вариантов креплений. Идеально подходят для создания крупных ценников, видимых издалека.

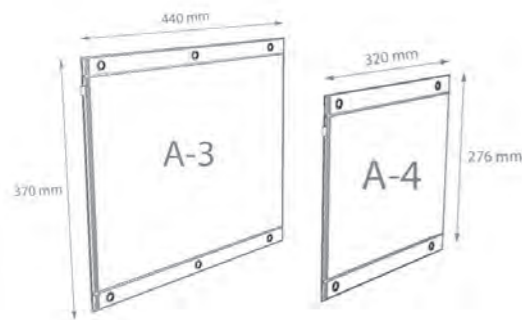

Цвет	Формат	Код товара	Кратность, шт.
ПРОЗРАЧНЫЙ	A4	172840	25
ПРОЗРАЧНЫЙ	A3	172841	1

КАРМАНЫ ИНФОРМАЦИОННЫЕ МЯГКИЕ САМОКЛЕЯЩИЕСЯ FW-ADT

Основное отличие самоклеящихся карманов от других информационных карманов – это клеевая основа в размер всей тыльной поверхности карманов. Часто их используют для размещения маркировок емкостей с товаром или в любом другом месте, где важно плотное соприкосновение с поверхностью размещения и возможность периодической смены размещаемой информации.



Цвет	Формат	Код товара	Кратность, шт.
ПРОЗРАЧНЫЙ	A4	172868	50

КАРМАНЫ ИЗ ТОНКОГО ПЛАСТИКА СО СКОТЧЕМ ИЛИ НА МАГНИТЕ

Карманы являются распространенными рекламными носителями, которые широко применяются как ценникодержатели в магазинах (в том числе на холодильниках) или в качестве носителей информации в офисах (например, на шкафах для хранения), на информационных досках (как информационные держатели), а также для размещения навигационных схем и указателей.



PS-T КАРМАНЫ ИЗ ПРОЗРАЧНОГО ПЛАСТИКА СО СКОТЧЕМ (ВЕРТИКАЛЬНЫЙ ФОРМАТ)

Держатель для информации с двумя загибами. Изготовлен из листового пластика толщиной 0,3 мм. Фиксируется на двух полосках клейкой ленты, размещенных на тыльной стороне кармана.

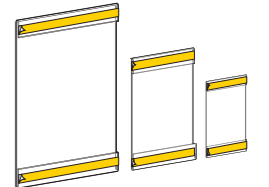

Цвет	Размера	Код товара	Кратность, шт.
ПРОЗРАЧНЫЙ	A6	171885	10
ПРОЗРАЧНЫЙ	A5	171886	10
ПРОЗРАЧНЫЙ	A4	171887	10
ПРОЗРАЧНЫЙ	A3	171888	10



PS-T КАРМАНЫ ИЗ ПРОЗРАЧНОГО ПЛАСТИКА СО СКОТЧЕМ (ГОРИЗОНТАЛЬНЫЙ ФОРМАТ)

Держатель для информации с двумя загибами. Изготовлен из листового пластика толщиной 0,3 мм. Фиксируется на двух полосках клейкой ленты, размещенных на тыльной стороне кармана.

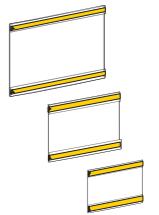

Цвет	Размер	Код товара	Кратность, шт.
ПРОЗРАЧНЫЙ	A6	171881	10
ПРОЗРАЧНЫЙ	A5	171882	10
ПРОЗРАЧНЫЙ	A4	171883	10



PS-M КАРМАНЫ ИЗ ПРОЗРАЧНОГО ПЛАСТИКА С МАГНИТНЫМ СКОТЧЕМ (ВЕРТИКАЛЬНЫЙ ФОРМАТ)

Держатель для информации с двумя загибами. Изготовлен из листового пластика толщиной 0,3 мм. Фиксируется на двух полосках магнитного скотча, размещенных на тыльной стороне кармана.

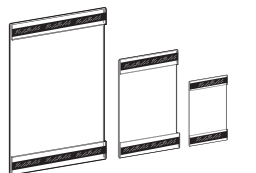

Цвет	Размер	Код товара	Кратность, шт.
ПРОЗРАЧНЫЙ	A6	171892	10
ПРОЗРАЧНЫЙ	A5	171893	10
ПРОЗРАЧНЫЙ	A4	171894	10



PS-M КАРМАНЫ ИЗ ПРОЗРАЧНОГО ПЛАСТИКА С МАГНИТНЫМ СКОТЧЕМ (ГОРИЗОНТАЛЬНЫЙ ФОРМАТ)

Держатель для информации с двумя загибами. Изготовлен из листового пластика толщиной 0,3 мм. Фиксируется на двух полосках магнитного скотча, размещенных на тыльной стороне кармана.

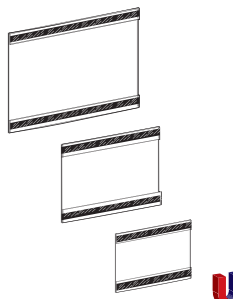

Цвет	Размер	Код товара	Кратность, шт.
ПРОЗРАЧНЫЙ	A5	171890	10
ПРОЗРАЧНЫЙ	A4	171891	10

ДЕРЖАТЕЛИ ИНФОРМАЦИИ COLOR MENU HOLDER

Считаются эффективным маркетинговым инструментом, с помощью которого сообщают клиентам о дисконтных программах и специальных предложениях кафе и ресторанов, а на ресепшене информируют об услугах отелей и гостиниц. Некоторые магазины используют подставку под меню в качестве ценникодержателя, как правило, это касается магазинов одежды, обуви и отделов кожгалантереи, где держатели из акрила могут добавить презентабельности, в отличие от обычной пластиковой рамки.

НОВИНКА



COLOR MENU HOLDER ПОДСТАВКА ПОД МЕНЮ

Подставка под меню (менюхолдер) с треугольным основанием и акриловым карманом. Подставка имеет возможность двухстороннего размещения информации. Цвет: прозрачный.

Цвет основания	Размер	Код товара	Кратность, шт.
ЧЕРНЫЙ	A5	172603	20
КРАСНЫЙ	A5	172604	20
ЧЕРНЫЙ	A4	172605	10
КРАСНЫЙ	A4	172606	10

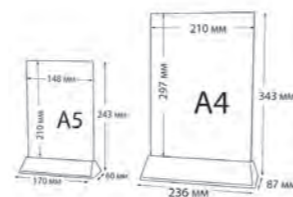

НОВИНКА



COLOR MENU BASE ОСНОВАНИЕ ПОДСТАВКИ ПОД МЕНЮ

Треугольное основание подставки под меню. Используется с акриловыми карманами ACR-PP, маркерными досками и другими информационными носителями толщиной 3 мм.

Цвет основания	Размер	Код товара	Кратность, шт.
ЧЕРНЫЙ	A5	173030	20
КРАСНЫЙ	A5	173031	20
ЧЕРНЫЙ	A4	173032	10
КРАСНЫЙ	A4	173033	10

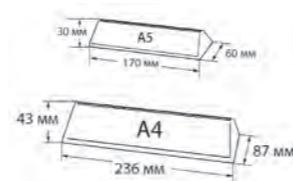

НОВИНКА

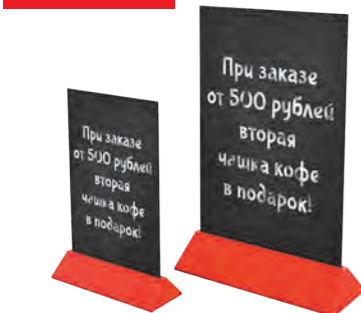

COLOR MENU BOARD ТЕЙБЛ-ТЕНТ С МЕЛОВОЙ ТАБЛИЧКОЙ

Надписи на доску наносятся меловыми маркерами, которые легко смываются водой.

Цвет основания	Размер	Код товара	Кратность, шт.
ЧЕРНЫЙ	A5	172607	20
КРАСНЫЙ	A5	172608	20
ЧЕРНЫЙ	A4	172609	10
КРАСНЫЙ	A4	172610	10

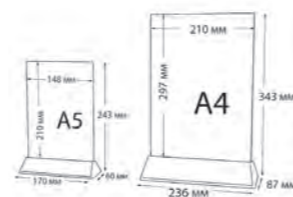

ЛИТЫЕ ДЕРЖАТЕЛИ ИНФОРМАЦИИ MENU HOLDER

Основным преимуществом литых держателей MENU HOLDER является удобство установки рекламной вставки – она просто вставляется через верхнюю прорезь. Изделия имеют премиальный внешний вид. Могут использоваться не только как держатели меню, но и как информационные носители для розничного офиса, банка или страховой компании.

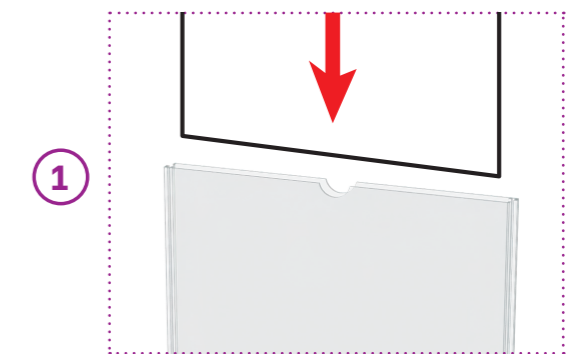

1 Простая вставка рекламного носителя



2 Цельнолитая устойчивая подставка

Представлены в 2-х форматах: A4 и A5. Вертикальное размещение носителя. Загрузка сверху.

Цвет	Размер	Код товара	Кратность, шт.
ПРОЗРАЧНЫЙ	A4	172219	10
ПРОЗРАЧНЫЙ	A5	172218	10

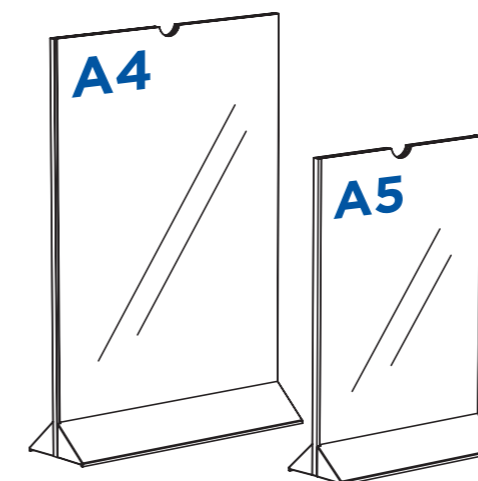

ДЕРЖАТЕЛИ ИНФОРМАЦИИ ACR-MENU HOLDER

Держатели меню из акрила, также известные как тейбл-тенты, широко применяются не только в ресторанах и кафе, а также в магазинах и офисах продаж как привлекательные и простые в использовании держатели информации. Абсолютная прозрачность изделия обеспечивает фокус внимания на рекламной вставке.



1 Простая вставка рекламного носителя

2 Простая вставка планшета в основание

Цвет	Размер	Код товара	Кратность, шт.
ПРОЗРАЧНЫЙ	A4	171190	10
ПРОЗРАЧНЫЙ	A5	171189	10
ПРОЗРАЧНЫЙ	A6	171188	10

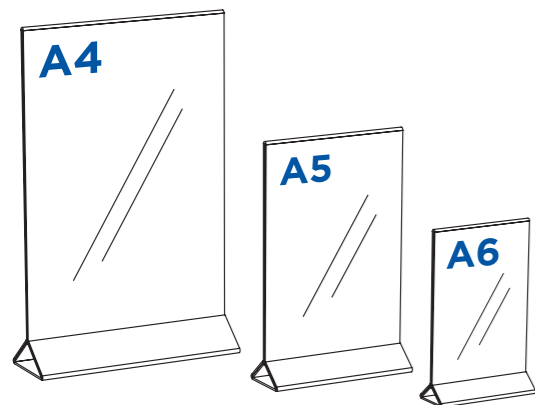

Держатель состоит из 2х компонентов – нижней подставки-опоры и акрилового кармана с загибами в нижней части.

Стандартные форматы – A6, A5, A4, ориентация – портрет.

На заказ возможно изготовление изделий других форматов. Толщина формата A4 – 2 мм, форматов A5 и A6 – 1,5 мм.

ПОДВЕСНЫЕ КАРМАНЫ ИЗ ТОНКОГО ПЛАСТИКА PH

Изготовленные из антибликового листового пластика подвесные карманы PH являются альтернативой пластиковым рамкам в случаях размещения рекламно-информационных носителей на подвесных системах.



ПОДВЕСНЫЕ КАРМАНЫ PH С ОТВЕРСТИЯМИ

Карман подвесной из листового пластика толщиной 0,3 мм с вырубными отверстиями для подвешивания. Стандартная ориентация – портрет. Ориентация – ландшафт, другие форматы и размеры – по запросу.

Цвет	Размер	Код товара	Кратность, шт.
ПРОЗРАЧНЫЙ	A4	178920	10
ПРОЗРАЧНЫЙ	A3	178923	10

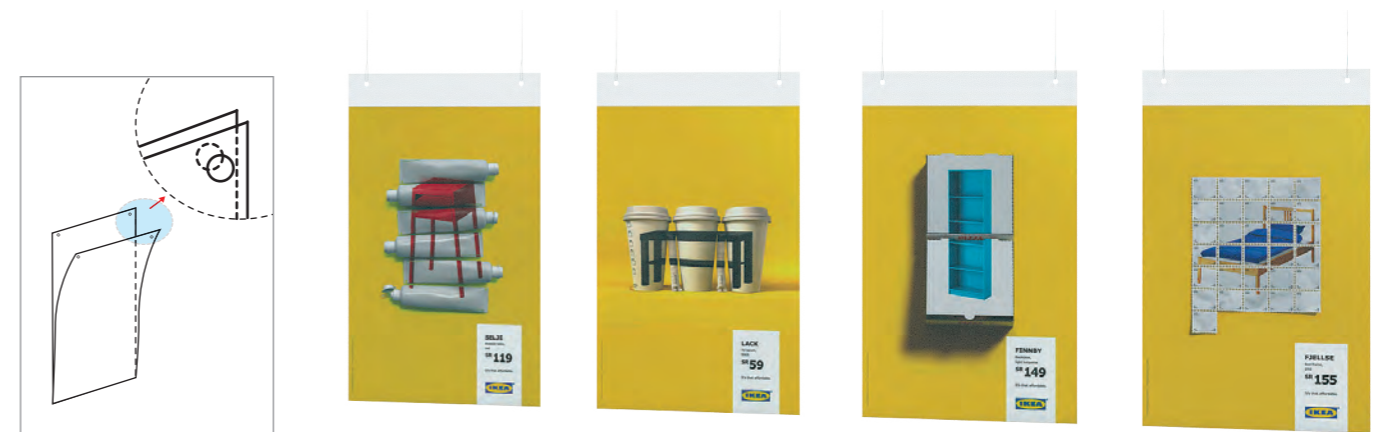

ПОДВЕСНЫЕ КАРМАНЫ PH С ЛЮВЕРСАМИ

Карман подвесной из листового пластика толщиной 0,3 мм с вырубными отверстиями, усиленными металлическими кольцами – люверсами.

Стандартная ориентация – портрет.
Ориентация – ландшафт, другие форматы и размеры – по запросу.

Цвет	Размер	Код товара	Кратность, шт.
ПРОЗРАЧНЫЙ	A4	172380	10
ПРОЗРАЧНЫЙ	A3	172379	10
ПРОЗРАЧНЫЙ	A2	178925	10



ПОДВЕСНЫЕ КАРМАНЫ PH С КРЮЧКАМИ

Карман подвесной из листового пластика толщиной 0,3 мм с вариантом подвешивания за металлические крючки, закрепленные на карманах.

Стандартная ориентация – портрет.
Ориентация – ландшафт, другие форматы и размеры – по запросу.

Цвет	Размер	Код товара	Кратность, шт.
ПРОЗРАЧНЫЙ	A4	178922	10
ПРОЗРАЧНЫЙ	A3	178921	10



БЕЙДЖИ С ОТВЕРСТИЯМИ

BADGE БЕЙДЖ С ОТВЕРСТИЯМИ



Карманы для вставки носителя информации с горизонтальным размещением. Отверстие под крепление размером 2×9 мм.

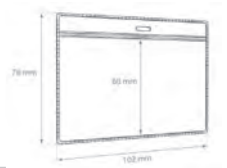

Цвет	Размер	Код товара	Кратность, шт.
ПРОЗРАЧНЫЙ	87×55	172210	50
ПРОЗРАЧНЫЙ	95×58	172288	50

ПОДСТАВКИ ПОД ТОВАР

Универсальные сборные подставки под товар со встроенным ценникодержателем – готовое решение для демонстрации товаров в салонах сотовой связи и магазинах электроники (идеальны для смартфонов, планшетов, электронных книг и других товаров), а также в книжных и сувенирных магазинах.

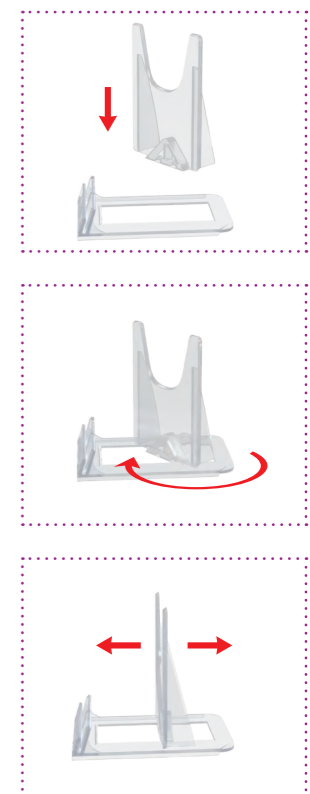

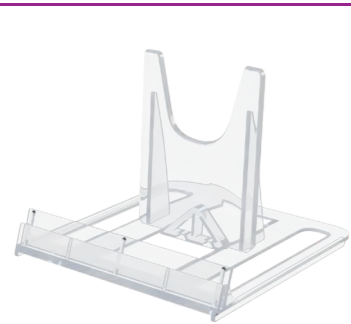

UNI-HOLDER-L ПОДСТАВКА РЕГУЛИРУЕМАЯ

Сборная пластиковая подставка под товары больших размеров (например, электронные планшеты, книги до А4 формата). Помимо демонстрации товара позволяет размещать бумажные ценники на переднем крае подставки.

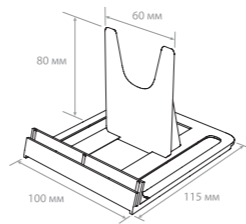

Цвет	Код товара	Кратность, шт.
ПРОЗРАЧНЫЙ	502889	5



UNI-HOLDER-S ПОДСТАВКА РЕГУЛИРУЕМАЯ

Сборная пластиковая подставка под товары небольших размеров (например, смартфоны, электронные книги). Помимо демонстрации товара позволяет размещать бумажные ценники на переднем крае подставки.

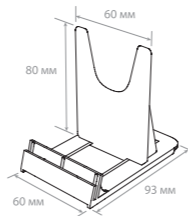

Цвет	Код товара	Кратность, шт.
ПРОЗРАЧНЫЙ	502888	5

СИСТЕМА ACR-HOLDER

Позволяет создавать яркие рекламные стойки и держатели ценников разных форматов. Современный дизайн, возможность производства держателя в разных цветах и доступная цена создают блестящие перспективы его использования в магазинах разных форматов.

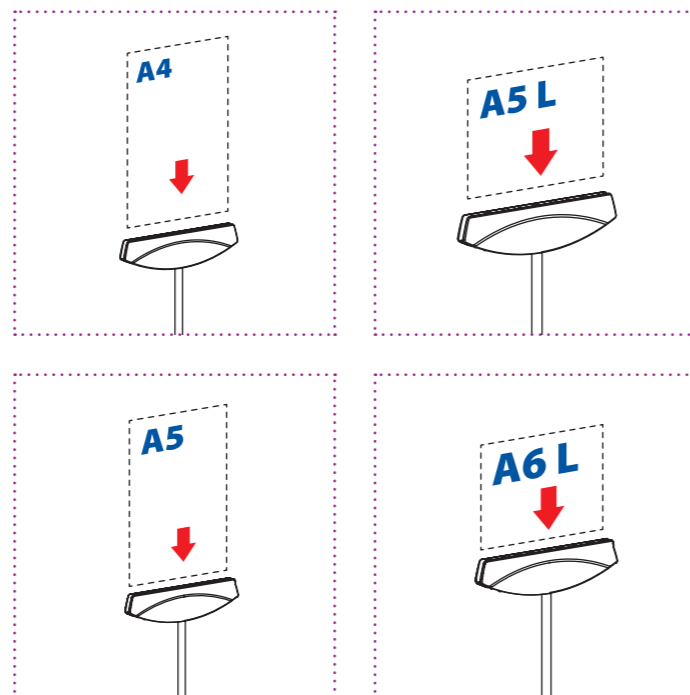

ACR-PP

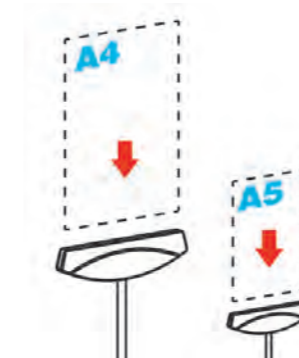

Акриловый карман для бумажных информационных вставок. Изготовлен из прозрачного акрила толщиной 1,5 мм.

Ориентация: вертикальная и горизонтальная

Код товара	Формат	Размер (мм)	Кратность, шт.
102821	A5	148×210	10
102820	A4	210×297	10

ACR-HOLDER 150 ДЕРЖАТЕЛЬ АКРИЛОВОГО КАРМАНА

Держатель акриловых карманов или плакатов из картона. Толщина вставки – 3 мм. Ширина вставки – 150 мм. Возможно нанесение логотипа. Крепится на трубку Ø 9 мм.

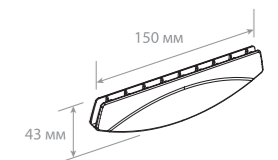

Цвет	Код товара	Кратность, шт.
ПРОЗРАЧНЫЙ	102209	10

ACR-HOLDER 210 ДЕРЖАТЕЛЬ АКРИЛОВОГО КАРМАНА

Держатель акриловых карманов или плакатов из картона. Толщина вставки – 3 мм. Ширина вставки – 210 мм. Возможно нанесение логотипа. Крепится на трубку Ø 9 мм.

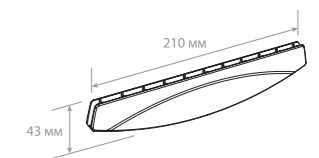

Цвет	Код товара	Кратность, шт.
ПРОЗРАЧНЫЙ	102210	10

ЦЕННИКОДЕРЖАТЕЛИ

Наш каталог представляет несколько наиболее популярных изделий из этой многочисленной группы рекламных инструментов. Вы можете уточнить у наших менеджеров стоимость изготовления ценникодержателя из акрила по Вашим размерам.



L-ОБРАЗНЫЕ ЦЕННИКОДЕРЖАТЕЛИ-ПОДСТАВКИ ИЗ АКРИЛА ACR-PRICER

Держатель информации L-образный с горизонтальным и вертикальным расположением информации. Применяется в качестве держателя ценников и информационного носителя.

Толщина формата A4 – 2 мм, форматов A5 и меньше – 1,5 мм.

Цвет	Формат	Код товара	Кратность, шт.
ПРОЗРАЧНЫЙ	A4 ВЕРТИКАЛЬНЫЙ	171003	10
ПРОЗРАЧНЫЙ	A5 ВЕРТИКАЛЬНЫЙ	171002	10
ПРОЗРАЧНЫЙ	A6 ВЕРТИКАЛЬНЫЙ	171001	10
ПРОЗРАЧНЫЙ	A4 ГОРИЗОНТАЛЬНЫЙ	171009	10
ПРОЗРАЧНЫЙ	A5 ГОРИЗОНТАЛЬНЫЙ	171008	10
ПРОЗРАЧНЫЙ	A6 ГОРИЗОНТАЛЬНЫЙ	171007	10

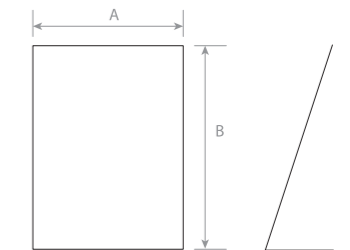
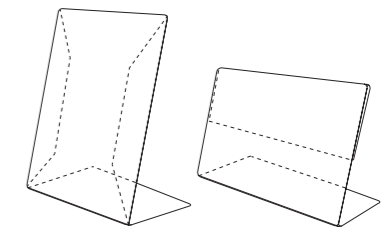
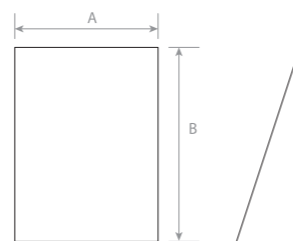
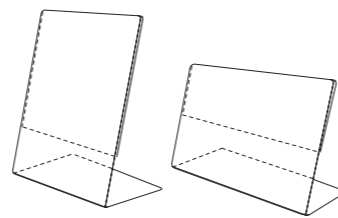

Цвет	Формат	Код товара	Кратность, шт.
ПРОЗРАЧНЫЙ	210×297 (A4)	171870	10
ПРОЗРАЧНЫЙ	148×210 (A5)	171871	10
ПРОЗРАЧНЫЙ	105×148 (A6)	171904	10
ПРОЗРАЧНЫЙ	40×30	171872	100
ПРОЗРАЧНЫЙ	40×60	171873	100
ПРОЗРАЧНЫЙ	40×70	171902	25
ПРОЗРАЧНЫЙ	70×50	171874	100
ПРОЗРАЧНЫЙ	80×60	171876	100
ПРОЗРАЧНЫЙ	90×70	171877	100
ПРОЗРАЧНЫЙ	105×75	171880	10

Держатель информации из тонкого пластика L-образный. Применяется в качестве держателя ценников и информационного носителя.

L-ОБРАЗНЫЕ ЦЕННИКОДЕРЖАТЕЛИ-ПОДСТАВКИ ИЗ ТОНКОГО ПЛАСТИКА P-PRICER

Ценникодержатели этой группы отличает высокая ударопрочность и легкость. Каталог представляет стандартный размер изделий. Вы также можете заказать изделия по вашему эскизу.

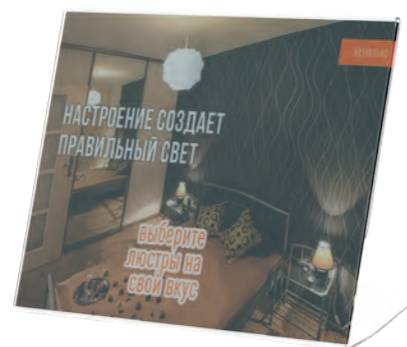

DELI-PRICER КАРМАНЫ ДЛЯ ЦЕННИКОВ

Изготовлены методом термогибки из ПЭТ, толщиной 0,3 мм. Крепятся на ценникодержатели на прищепках или ДЕЛИ систему на один из задних загибов. Формат горизонтальный.

Цвет	Формат	Код товара	Кратность, шт.
ПРОЗРАЧНЫЙ	70×40	171897	20
ПРОЗРАЧНЫЙ	80×60	171898	20
ПРОЗРАЧНЫЙ	105×75	171899	20

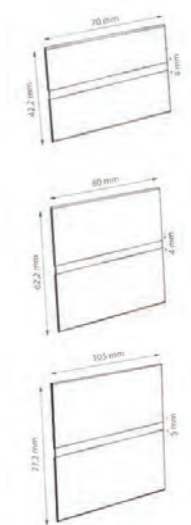

6

РЕКЛАМНЫЕ СТОЙКИ,
ПЕРЕКИДНЫЕ СИСТЕМЫ

156 **МОБИЛЬНЫЙ БАННЕРНЫЙ СТЕНД BANNER DISPLAY**

157 **ШТЕНДЕР С РАМАМИ ИЗ АЛЮМИНИЕВОГО КЛИК-ПРОФИЛЯ A-STAND**

158 **МЕТАЛЛИЧЕСКИЕ СТОЙКИ INFOSTAND-XL**

159 Рекламная стойка INFOSTAND-XL-T A3 формата

160 Рекламная стойка INFOSTAND-XL A3 формата с одной рамкой

161 Рекламные стойки INFOSTAND-XL A1 и A2 формата с одной рамкой

162 Рекламные стойки INFOSTAND-XL DUO A1 и A2 формата с двумя рамками

163 Рекламная стойка INFOSTAND-XL DUO A3 формата

164 Рекламные стойки INFOSTAND-XL-FIX DUO A3 и A4 формата

165 Рекламные стойки с пластиковыми клик-рамами PCF-STAND A3 и A4 формата

166 **ПЕРЕКИДНЫЕ СИСТЕМЫ**

169 **НАПОЛЬНЫЕ ПЕРЕКИДНЫЕ СИСТЕМЫ**

169 Напольная перекидная система DATALINE-F

170 Напольная перекидная система INFOLINE-F

171 **НАСТЕННЫЕ ПЕРЕКИДНЫЕ СИСТЕМЫ**

171 Настенная перекидная система INFOLINE-W

172 Настенная перекидная система DATALINE-W

173 Настенная перекидная система POSTERLINE

174 **НАСТОЛЬНЫЕ ПЕРЕКИДНЫЕ СИСТЕМЫ**

174 Настольная перекидная система INFOLINE-ECO

175 Настольная перекидная система DATALINE-ECO

176 **КЛИК-РАМЫ**

176 Рамы из клик-профиля ALUSNAP-25

177 Пластиковые клик-рамы PCF-25

МОБИЛЬНЫЙ БАННЕРНЫЙ СТЕНД BANNER DISPLAY

Использование складных баннерных стендов позволяет организовать рекламную поддержку запуска новых продуктов, а также информировать покупателей о проводимых рекламных акциях. Это простое и недорогое решение для размещения плаката большого размера. Используется внутри помещений, легко собирается и складывается.



BANNER DISPLAY

Размеры баннера – 800 x 2000 мм.
Комплектуется сумкой из ткани.

цвет	X-Y (мм)	Код товара	Кратность, шт.
СЕРЕБРЯНЫЙ	800 X 2000	131097	1

ШТЕНДЕР С РАМАМИ ИЗ АЛЮМИНИЕВОГО КЛИК-ПРОФИЛЯ A-STAND

Двухсторонний штендер – мобильная переносная конструкция, которая устанавливается на улице или в помещении в непосредственной близости от источника подачи рекламного сообщения. Считается одним из недорогих, но эффективных способов привлечь внимание и проинформировать о товарах (услугах) или сезонных предложениях. Часто используется в качестве наружной рекламы на оживленных проспектах, в проходах торговых центров, на рынках, в спорткомплексах, в выставочных центрах.

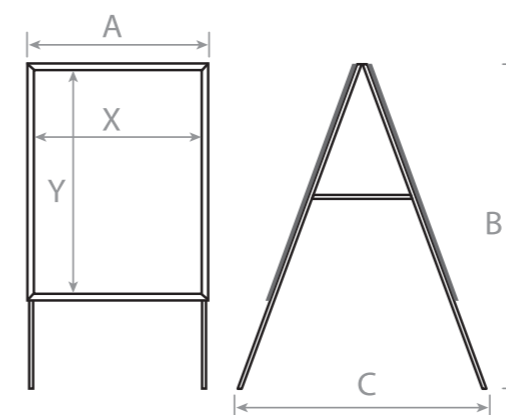

A-STAND

Возможна вставка черных пластиковых панелей для нанесения надписей меловым маркером (вставки поставляются отдельно). Усиленная конструкция штендера позволяет использовать его как внутри помещения, так и на улице. В комплект входят защитные пластиковые протекторы. Ширина профиля – 25 мм.

Цвет	Формат	Код товара	Кратность, шт.
СЕРЕБРЯНЫЙ	A1	139541	1

МЕТАЛЛИЧЕСКИЕ СТОЙКИ INFOSTAND-XL

Рекламные стойки пользуются большой популярностью среди точек продаж. Они позволяют быстро и удобно менять рекламные плакаты, имеют презентабельный внешний вид и способны дополнить интерьер любого помещения. Широкое распространение они получили и в современных супермаркетах и гипермаркетах, где чаще всего используются для рекламы товаров, специальных предложений и акций.



РЕКЛАМНАЯ СТОЙКА INFOSTAND-XL-T A3 ФОРМАТА

Стойка телескопическая рекламная с Т-держателем применяется в зонах распродаж, «островных» и паллетных выкладках товара для привлечения внимания к акционной, рекламной и любой другой информации.

НОВИНКА



A3

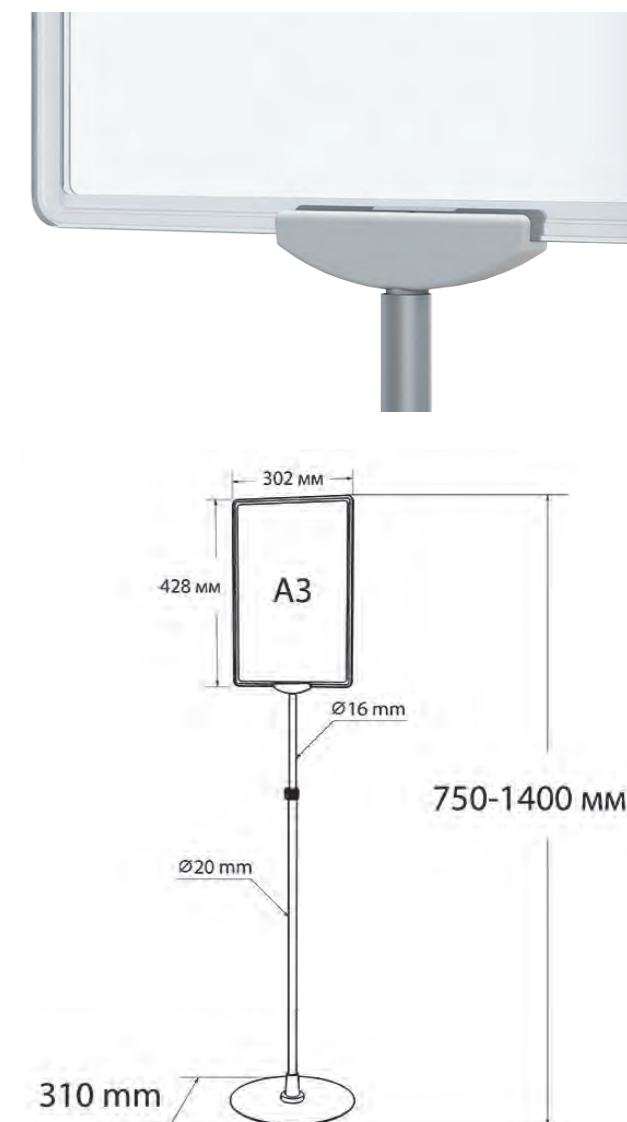

INFOSTAND-XL-T A3

Стойка укомплектована прозрачной рамкой PF A3 формата. Легкая замена печатных носителей и возможность установки двусторонних печатных вставок. Рекламная стойка имеет устойчивое основание, а также регулируется по высоте с 725 до 1350 мм за счет наличия телескопической трубки.

Цвет	Формат	Код товара	Кратность, шт.
ПРОЗРАЧНЫЙ	A3	105114	10

РЕКЛАМНАЯ СТОЙКА INFOSTAND-XL A3 ФОРМАТА С ОДНОЙ РАМКОЙ

Стойка телескопическая рекламная Г-образная применяется в зонах распродаж, «островных» и паллетных выкладках товара для привлечения внимания к акционной, рекламной и любой другой информации.

НОВИНКА

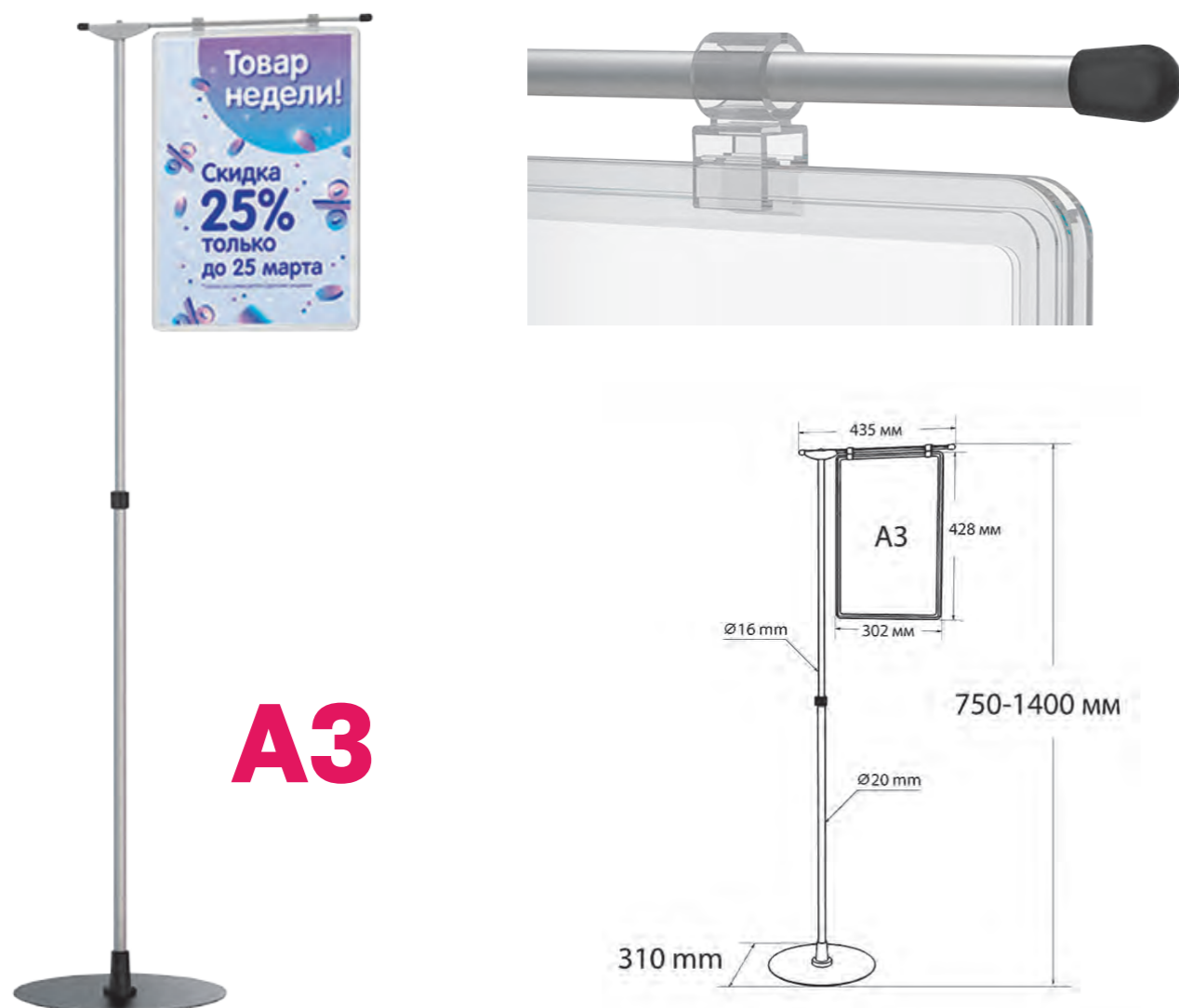

INFOSTAND-XL A3

Укомплектована прозрачной рамкой PF A3 формата. Имеет устойчивое основание, а также регулируется по высоте с 725 до 1350 мм за счет наличия телескопической трубки.

Цвет	Формат	Код товара	Кратность, шт.
ПРОЗРАЧНЫЙ	A3	105113	10

РЕКЛАМНЫЕ СТОЙКИ INFOSTAND-XL A1 И A2 ФОРМАТА С ОДНОЙ РАМКОЙ

Рекламные стойки серии INFOSTAND позволяют эффективно разместить и выделить информацию в торговой точке. Вы можете подобрать и заказать различные виды напольных рекламных стоек с рамками от A4 до A1 формата, с телескопической трубкой или трубкой фиксированной высоты.

НОВИНКА



A1

A2

INFOSTAND-XL A1 и A2

Стойки телескопические рекламные с Т-образным держателем применяются в зонах распродаж, «островных» и паллетных выкладках товара для привлечения внимания к акционной, рекламной и любой другой информации. Укомплектованы прозрачной рамкой PF соответствующего формата.

Цвет	Формат	Код товара	Кратность, шт.
ПРОЗРАЧНЫЙ	A1	105102	10
ПРОЗРАЧНЫЙ	A2	105100	10

РЕКЛАМНЫЕ СТОЙКИ INFOSTAND-XL DUO A1 И A2 ФОРМАТА С ДВУМЯ РАМКАМИ

Стойки телескопические рекламные двухсторонние применяются в зонах распродаж, «островных» и паллетных выкладках товара для привлечения внимания к акционной, рекламной и любой другой информации.

НОВИНКА



СТОЙКИ РЕКЛАМНЫЕ ТЕЛЕСКОПИЧЕСКИЕ A1 И A2

Стойка укомплектована двумя прозрачными рамками PF соответствующего формата.

Цвет	Формат	Код товара	Кратность, шт.
ПРОЗРАЧНЫЙ	A1	105103	10
ПРОЗРАЧНЫЙ	A2	105101	10

РЕКЛАМНАЯ СТОЙКА INFOSTAND-XL DUO A3 ФОРМАТА

Стойки телескопические рекламные двухсторонние применяются в зонах распродаж, «островных» и паллетных выкладках товара для привлечения внимания к акционной, рекламной и любой другой информации.

НОВИНКА



INFOSTAND-XL DUO A3

Стойка укомплектована двумя прозрачными рамками PF A3 формата. Легкая замена печатных носителей и возможность установки двусторонних печатных вставок. Рекламная стойка имеет устойчивое основание, а также регулируется по высоте с 725 до 1350 мм за счет наличия телескопической трубки.

Цвет	Формат	Код товара	Кратность, шт.
ПРОЗРАЧНЫЙ	A3	105115	10

РЕКЛАМНЫЕ СТОЙКИ INFOSTAND-XL-FIX DUO A3 И A4 ФОРМАТА

Рекламные стойки серии INFOSTAND позволяют эффективно разместить и выделить информацию в торговой точке.

НОВИНКА



A3



A4

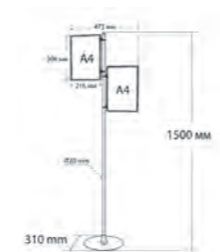

INFOSTAND-XL-FIX DUO A3 И A4

Стойки рекламные фиксированной высоты применяются в зонах распродаж, «островных» и паллетных выкладках товара для привлечения внимания к акционной, рекламной и любой другой информации. Укомплектованы двумя прозрачными рамками PF соответствующего формата. Легкая замена печатных носителей и возможность установки двусторонних печатных вставок. Имеют устойчивое основание. Высота стойки 1500 мм.

Цвет	Формат	Код товара	Кратность, шт.
ПРОЗРАЧНЫЙ	A3	102571	10
ПРОЗРАЧНЫЙ	A4	102570	10

РЕКЛАМНЫЕ СТОЙКИ С ПЛАСТИКОВЫМИ КЛИК-РАМАМИ PCF-STAND A3 И A4 ФОРМАТА

Рекламная стойка с пластиковой клик-рамой PCF-STAND с защелкивающимся профилем шириной 25 мм. Оптимальный выбор для размещения рекламной информации, информации о товарах, акциях, услугах, постеров непосредственно рядом с выкладкой продукта внутри магазина. Клик-рама обеспечивает заметность информации, удобную замену при необходимости. Телескопическая ножка позволяет регулировать высоту стойки, а поворотный механизм держателя фиксирует рамку под заданным углом наклона.



A3



A4



Цвет	Формат	Код товара	Кратность, шт.
СЕРЫЙ	A3	154101	1
СЕРЫЙ	A4	154100	1

ПЕРЕКИДНЫЕ СИСТЕМЫ

Перекидные системы получили широкое распространение как рекламный и информационный носитель в банках, офисах продаж и на выставочных стендах. Перекидную систему можно установить на пол, прикрепить к стене, или поставить на стол. Независимо от места установки, такая система позволит представить большой объем информации максимально компактно, сосредоточив его в одном месте. Два типа используемых пластиковых рамок – DATAFRAME и INFOFRAME позволяют подобрать удобную информационную перекидную систему. INFOFRAME рекомендуется использовать в торговых залах магазинов и офисах продаж с высоким количеством посетителей. Перекидные демосистемы с тонкими рамками DATAFRAME более подходят для представительских офисов и шоурумов.



Три серии перекидных систем, представленные в нашем каталоге, дают широкие возможности выбора, учитывая специфики мест применения, интенсивности использования и формата материалов.

INFOLINE

Усиленная конструкция с прочными штырьками для крепления рамки в держателе и специальным уголком для листания рамок. Используются со стандартными прозрачными карманами-протекторами. При необходимости протекторы могут заменяться.

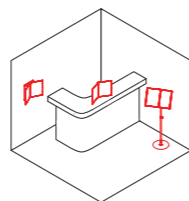

Формат А4

Применяется в банках, страховых компаниях, на выставках и в торговых залах магазинов.

DATALINE

Тонкие рамки со встроенным защитным карманом-протектором и усиленными штырьками для крепления рамки в держателе. Карман-протектор не заменяется.

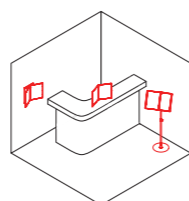

Формат А4

Применяется в банках, страховых компаниях, выставках. Также могут использоваться как компонент информационных досок.

POSTERLINE

Стандартные пластиковые рамки серии PF. Крепятся в держателе системы на клипсы INFO-CLIP. Используются со стандартными прозрачными карманами-протекторами. При необходимости протекторы могут заменяться.

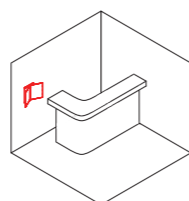

Форматы А1-А4

Применяется в банках, страховых компаниях, на выставках и в торговых залах магазинов.

НАПОЛЬНЫЕ ПЕРЕКИДНЫЕ СИСТЕМЫ

НАПОЛЬНАЯ ПЕРЕКИДНАЯ СИСТЕМА DATALINE-F

Наиболее мобильный вариант демосистем – напольная перекидная система DATALINE-F. Устанавливается практически в любом месте торгового зала. Благодаря регулировке угла наклона рамок и высоты стойки, вы сможете сделать демосистему максимально удобной для покупателей.



DATALINE-F ОСНОВАНИЕ ДЛЯ НАПОЛЬНОЙ ПЕРЕКИДНОЙ СИСТЕМЫ НА 10 РАМОК

Угол наклона держателя регулируется.

Цвет	Код товара	Кратность, шт.
СЕРЫЙ	153030	1

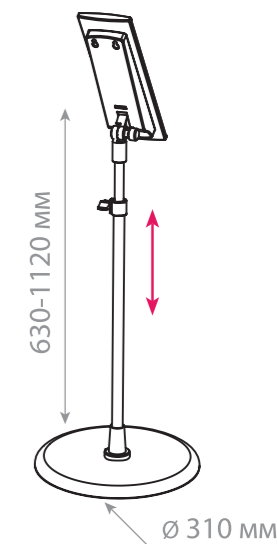

DATAFRAME ПЛАСТИКОВАЯ РАМКА ДЛЯ ПЕРЕКИДНОЙ СИСТЕМЫ СО ВСТРОЕННЫМ ЗАЩИТНЫМ КАРМАНОМ-ПРОТЕКТОРОМ

Информация вставляется с узкой стороны рамки. Формат – А4. Имеет встроенные фиксаторы для крепления в держателях перекидных систем. Толщина держателя – 2,5 мм. Рекомендуется использовать в перекидных системах офисного назначения.

Цвет	Код товара	Кратность, шт.
БЕЛЫЙ	102916	10
ЗЕЛЕНый	102917	10
КРАСНЫЙ	102918	10
СЕРЫЙ	102828	10
СИНИЙ	102919	10

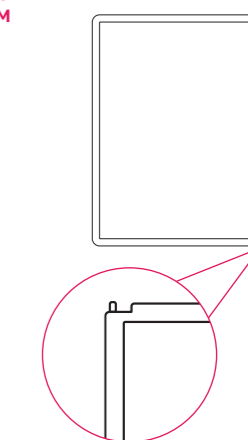

Регулировка угла наклона

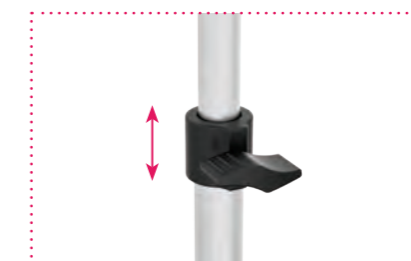

Регулировка по высоте



Эргономичная упаковка

НАПОЛЬНАЯ ПЕРЕКИДНАЯ СИСТЕМА INFOLINE-F

Напольная перекидная система INFOLINE-F – универсальное мобильное средство для предоставления различной информации в торговых залах, на выставках, в офисах продаж.



INFOLINE-F ОСНОВАНИЕ ДЛЯ НАПОЛЬНОЙ ПЕРЕКИДНОЙ СИСТЕМЫ НА 10 РАМОК

Регулируемый угол наклона держателя рамок. Длина трубки регулируется в пределах от 630 до 1120 мм.

Цвет	Код товара	Кратность, шт.
СЕРЫЙ	153034	1

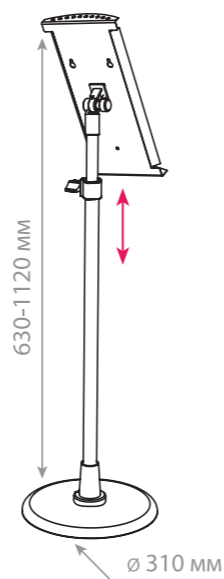

НАСТЕННЫЕ ПЕРЕКИДНЫЕ СИСТЕМЫ

НАСТЕННАЯ ПЕРЕКИДНАЯ СИСТЕМА INFOLINE-W

Настенная перекидная система INFOLINE-W – один из способов разместить дополнительную информацию на стене. Усиленная конструкция штырьков в рамках, которые входят в эту систему, увеличивает срок их службы. Рамки INFOFRAME нового дизайна сочетают в себе изящность и тонкость с высокой прочностью.



INFOLINE-W ОСНОВАНИЕ ДЛЯ НАСТЕННОЙ ПЕРЕКИДНОЙ СИСТЕМЫ НА 10 РАМОК

Настенный держатель, изготовленный из металла, имеет два отверстия типа «замочная скважина» для крепления на стене. Форма держателя обеспечивает небольшой угол наклона рамки относительно стены.

Цвет	Код товара	Кратность, шт.
СЕРЫЙ	152012	1
СЕРЫЙ	152032	10

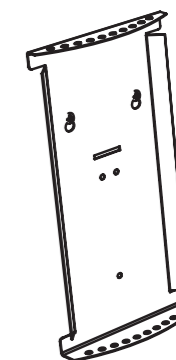

INFOFRAME ПЛАСТИКОВАЯ РАМКА ДЛЯ ПЕРЕКИДНОЙ СИСТЕМЫ

Формат – А4. Толщина держателя – 6 мм. Сочетает элегантный внешний вид и высокую прочность.

Цвет	Код товара	Кратность, шт.
ЧЕРНЫЙ	102881	10
ЗЕЛЕНый	102876	10
КРАСНЫЙ	102877	10
ОРАНЖЕВЫЙ	102878	10
ЖЕЛТЫЙ	102875	10
СЕРЫЙ	102879	10
БЕЛЫЙ	102874	10
СИНИЙ	102880	10

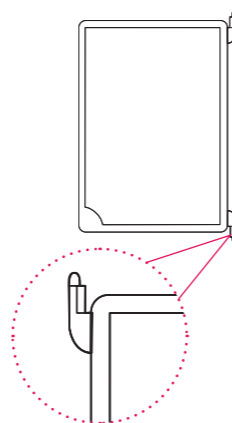

INFOFRAME ПЛАСТИКОВАЯ РАМКА ДЛЯ ПЕРЕКИДНОЙ СИСТЕМЫ

Формат – А4. Толщина держателя – 6 мм. Сочетает элегантный внешний вид и высокую прочность.

Цвет	Код товара	Кратность, шт.
ЧЕРНЫЙ	102881	10
ЗЕЛЕНый	102876	10
КРАСНЫЙ	102877	10
ОРАНЖЕВЫЙ	102878	10
ЖЕЛТЫЙ	102875	10
СЕРЫЙ	102879	10
БЕЛЫЙ	102874	10
СИНИЙ	102880	10

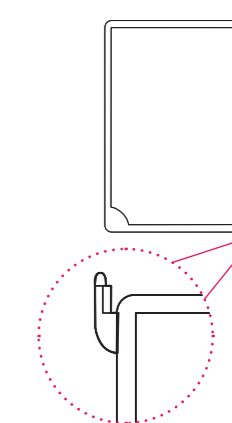

Регулировка угла наклона

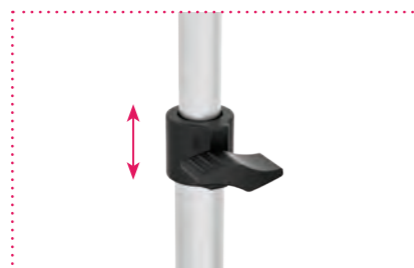

Регулировка по высоте



Эргономичная упаковка



Прочный держатель для фиксации рамки



Сменный защитный протектор

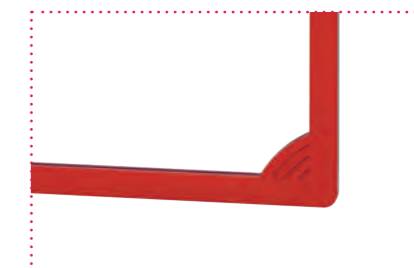

Усиленный уголок для листания

НАСТЕННАЯ ПЕРЕКИДНАЯ СИСТЕМА DATALINE-W

Использование перекидных систем в торговом зале позволяет разместить большой объем информации об имеющемся ассортименте или представленных товарах, а также о торговом предприятии и правилах торговли. Настенные перекидные системы – компактное решение, позволяющее показать максимум информации. Перекидные системы типа DATALINE-W – это перекидные системы премиум-класса с тонкими элегантными рамками.

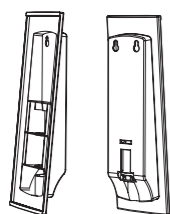
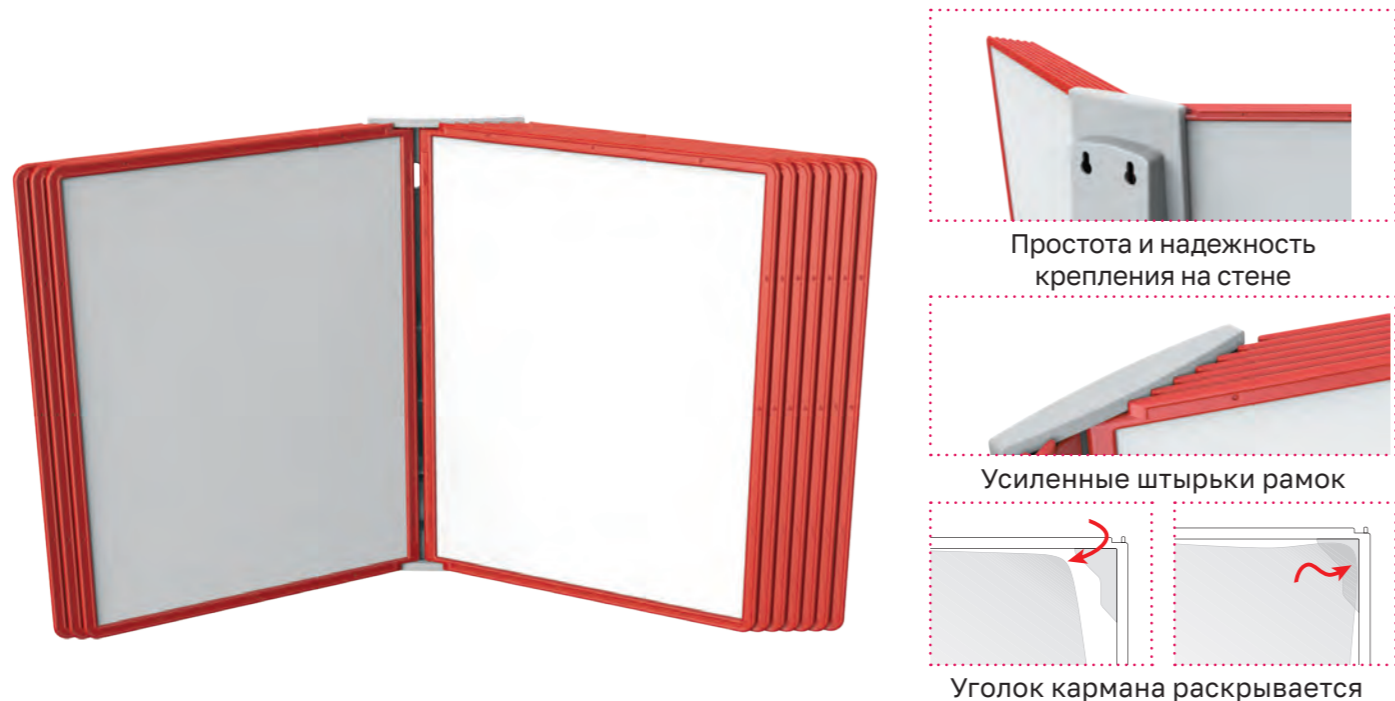

DATALINE-W ОСНОВАНИЕ ДЛЯ НАСТЕННОЙ ПЕРЕКИДНОЙ СИСТЕМЫ НА 10 РАМОК

Настенный держатель изготовлен из высококачественного пластика, имеет два отверстия типа «замочная скважина» для крепления на стене. Форма держателя обеспечивает небольшой угол наклона рамки относительно стены.

Цвет	Код товара	Кратность, шт.
СЕРЫЙ	153031	1
СЕРЫЙ	152031	10

DATAFRAME ПЛАСТИКОВАЯ РАМКА ДЛЯ ПЕРЕКИДНОЙ СИСТЕМЫ СО ВСТРОЕННЫМ ЗАЩИТНЫМ КАРМАНОМ-ПРОТЕКТОРОМ

Информация вставляется с узкой стороны рамки. Формат – А4. Имеет встроенные фиксаторы для крепления в держателях перекидных систем. Толщина держателя – 2,5 мм. Рекомендуется использовать в перекидных системах офисного назначения.

Цвет	Код товара	Кратность, шт.
БЕЛЫЙ	102916	10
ЗЕЛЕНый	102917	10
КРАСНЫЙ	102918	10
СЕРЫЙ	102828	10
СИНИЙ	102919	10

НАСТЕННАЯ ПЕРЕКИДНАЯ СИСТЕМА POSTERLINE

Информационные перекидные системы позволяют представить информацию на плакатах форматов А1-А4. В нашем каталоге представлены настенные перекидные системы для этих форматов.



Надежность крепления на стене



Широкий выбор форматов пластиковых рамок



Множество цветов рамок

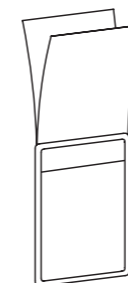

Цвет	A1	A2	A3	A4
ПРОЗРАЧНЫЙ	102832	102838	102845	102853
БЕЛЫЙ	102829	102834	102840	102848
СЕРЫЙ	102922	102924	102926	102854
ЖЕЛТЫЙ	102920	102923	102841	102849
ОРАНЖЕВЫЙ	102831	102837	102844	102852
КРАСНЫЙ	102830	102836	102843	102851
ЗЕЛЕНый	102920	102835	102842	102850
СИНИЙ	102833	102839	102846	102855
ЧЕРНЫЙ	-	102925	102847	102856
Кратность, шт.	10			

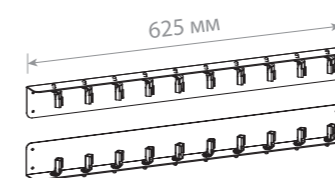

POSTERLINE WALL ОСНОВАНИЕ ДЛЯ НАСТЕННОЙ ПЕРЕКИДНОЙ СИСТЕМЫ

Позволяет создавать настенные перекидные системы для 10-ти рамок форматов А4, А3, А2 или А1. В комплект входят два основания, выполненные из металла (верхнее и нижнее), и 20 пластиковых клипс INFO CLIP.

Цвет	Код товара	Кратность, шт.
СЕРЫЙ	153073	1



INFO-CLIP КЛИПСА ДЛЯ КРЕПЛЕНИЯ РАМОК В ПЕРЕКИДНЫХ СИСТЕМАХ

Клипса для стандартных рам форматов А6-А1 для их использования в перекидных системах. Используется 2 клипсы на одну рамку. Толщина держателя – 6 мм.

Цвет	Код товара	Кратность, шт.
ПРОЗРАЧНЫЙ	102075	20

НАСТОЛЬНЫЕ ПЕРЕКИДНЫЕ СИСТЕМЫ

НАСТОЛЬНАЯ ПЕРЕКИДНАЯ СИСТЕМА INFOLINE-ECO

Простая в использовании перекидная система эконом-класса с усиленными рамками INFOFRAME. Имеет фиксированный угол наклона. Расположенные на основании противоскользящие демпферы позволяют системе надежно располагаться на любой поверхности.



Прочный держатель для фиксации рамок



Защитный уголок для перелистывания



Надежное основание

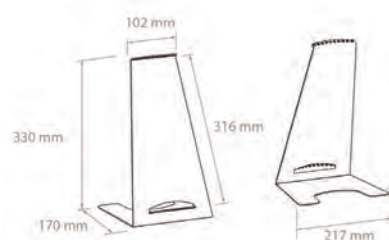

INFOLINE-ECO ОСНОВАНИЕ ДЛЯ НАСТОЛЬНОЙ ПЕРЕКИДНОЙ СИСТЕМЫ НА 10 РАМОК

Угол наклона держателя к плоскости стола – 70°.

Цвет	Код товара	Кратность, шт.
СЕРЫЙ	153051	1

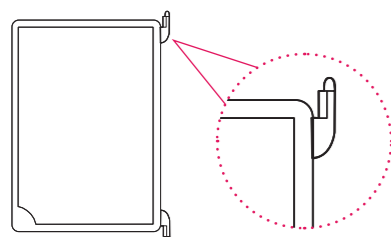

INFOFRAME ПЛАСТИКОВАЯ РАМКА ДЛЯ ПЕРЕКИДНОЙ СИСТЕМЫ

Формат – А4. Толщина держателя – 6 мм. Сочетает элегантный внешний вид и высокую прочность.

Цвет	Код товара	Кратность, шт.
ЧЕРНЫЙ	102881	10
ЗЕЛЕНый	102876	10
КРАСНЫЙ	102877	10
ОРАНЖЕВый	102878	10
ЖЕЛТЫЙ	102875	10
СЕРЫЙ	102879	10
БЕЛЫЙ	102874	10
СИНИЙ	102880	10

НАСТОЛЬНАЯ ПЕРЕКИДНАЯ СИСТЕМА DATAFRAME-ECO

Простая в использовании перекидная система эконом-класса с тонкими рамками DATAFRAME. Имеет фиксированный угол наклона. Расположенные на нижней поверхности противоскользящие демпферы позволяют системе надежно располагаться на любой, даже неровной поверхности.

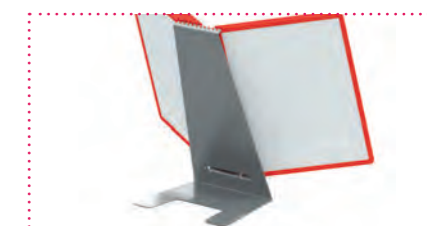

Устойчивая форма держателя



Противоскользящие упоры



Надежное основание

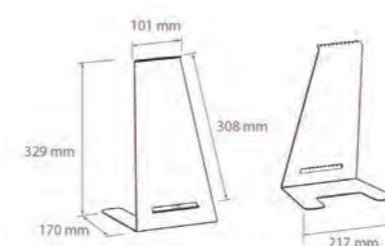

DATAFRAME-ECO ОСНОВАНИЕ ДЛЯ НАСТОЛЬНОЙ ПЕРЕКИДНОЙ СИСТЕМЫ НА 10 РАМОК

Угол наклона держателя к плоскости стола – 70°.

Цвет	Код товара	Кратность, шт.
СЕРЫЙ	153029	1

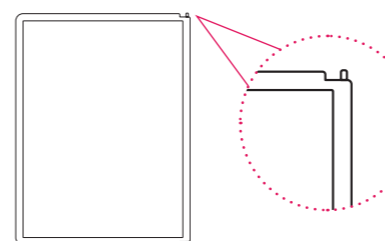

DATAFRAME

ПЛАСТИКОВАЯ РАМКА ДЛЯ ПЕРЕКИДНОЙ СИСТЕМЫ СО ВСТРОЕННЫМ ЗАЩИТНЫМ КАРМАНОМ-ПРОТЕКТОРОМ

Информация вставляется с узкой стороны рамки. Формат – А4. Имеет встроенные фиксаторы для крепления в держателях перекидных систем. Толщина держателя – 2,5 мм. Рекомендуется использовать в перекидных системах офисного назначения.

Цвет	Код товара	Кратность, шт.
БЕЛЫЙ	102916	10
ЗЕЛЕНый	102917	10
КРАСНЫЙ	102918	10
СЕРЫЙ	102828	10
СИНИЙ	102919	10

КЛИК-РАМЫ

РАМЫ ИЗ КЛИК-ПРОФИЛЯ ALUSNAP-25

Алюминиевые клик-рамы с шириной профиля 25 мм обычно применяют для плакатов различных размеров. Обеспечивает прочную фиксацию вставленного плаката, при этом небольшая ширина профиля обеспечивает максимальную незаметность рамы, фокусируя внимание на рекламной вставке.

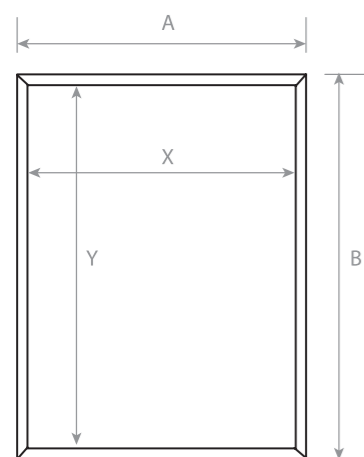
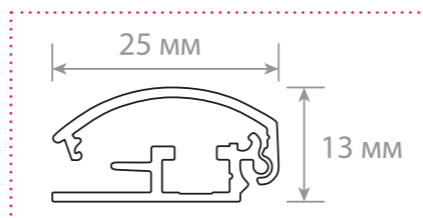

Цвет	Формат	Код товара	Кратность, шт.
СЕРЕБРЯНЫЙ	A0	102946	1
СЕРЕБРЯНЫЙ	A1	102908	1
СЕРЕБРЯНЫЙ	A2	102909	1
СЕРЕБРЯНЫЙ	A3	102906	1
СЕРЕБРЯНЫЙ	A4	102907	1

Алюминиевая рама с защелкивающимся профилем шириной 25 мм. В комплект входит антибликовый протектор, защищающий изображение от повреждений, грязи и влаги. Профиль открывается по всем 4-м сторонам рамки, позволяя легко менять изображение.

ПЛАСТИКОВЫЕ КЛИК-РАМЫ PCF-25

Применяются в торговых центрах, магазинах, офисах продаж, банках, страховых компаниях, медицинских центрах, в сфере HoReCa (кафе, кофейни, рестораны, гостиницы), незаменимы там, где нужна частая смена экспозиции.

Пластиковая клик-рама PCF-25 с защелкивающимся профилем шириной 25 мм – это оптимальный выбор для размещения рекламной информации, информации о товарах, акциях, услугах, постеров.



Цвет	Формат	Код товара	Кратность, шт.
СЕРЫЙ	A1	131271	5
СЕРЫЙ	A2	131272	5
СЕРЫЙ	A3	131273	5

Другие цвета под заказ.
В комплект входит защитный антибликовый экран и дюбель-гвозди для подвешивания.



Под заказ могут быть изготовлены пластиковые клик-рамы PCF-25 с закругленными углами

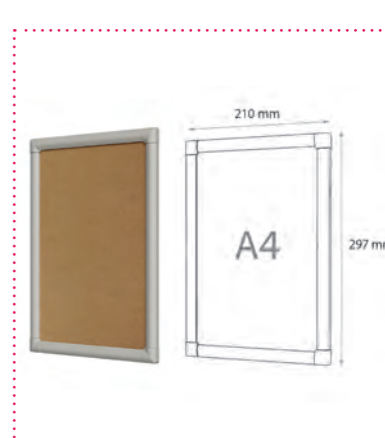
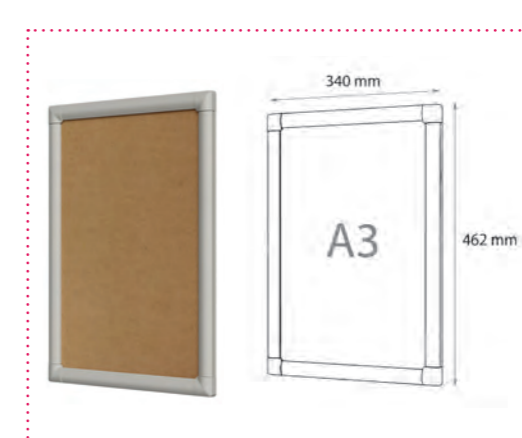
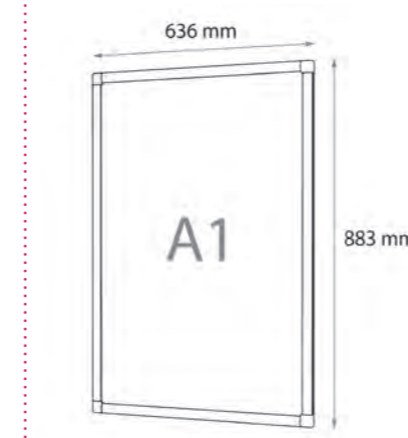
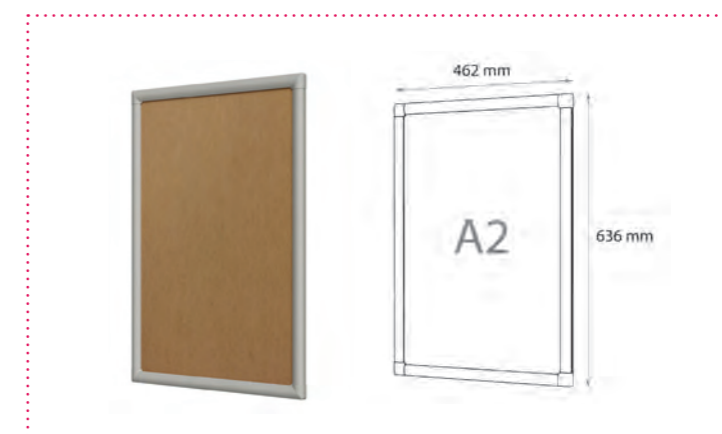

7

МАРКЕРНЫЕ ТАБЛИЧКИ И
ДОСКИ, МЕЛОВЫЕ МАРКЕРЫ

180 МАРКЕРНЫЕ ТАБЛИЧКИ

181 Стандартные черные таблички для надписей меловым маркером ВВ

182 Меловые доски PVC-ВВ

183 Фигурные меловые таблички

185 Использование маркерных табличек с держателями ценников

186 Использование маркерных табличек с пластиковыми рамками

187 МЕЛОВЫЕ МАРКЕРЫ

СДЕЛАЙТЕ ОБЫЧНЫЕ ВЕЩИ НЕОБЫЧНЫМИ, ИСПОЛЬЗУЯ ПОТЕНЦИАЛ МАРКЕРНЫХ ТАБЛИЧЕК!

Ознакомить покупателей с ценами на товары, рассказать им о ваших преимуществах, донести до них рекламное сообщение - все это возможно с помощью маркерных табличек стильно, современно и запоминающееся. Подойдите к оформлению магазина или кафе креативно - на табличках с помощью маркеров Вы сможете не только писать, но и рисовать.



СТАНДАРТНЫЕ ЧЕРНЫЕ ТАБЛИЧКИ ДЛЯ НАДПИСЕЙ МЕЛОВЫМ МАРКЕРОМ ВВ

Отличной альтернативой защитным карманам со вставкой являются черные таблички с нанесением надписей меловыми маркерами.

Табличка из плотного черного пластика для нанесения надписей белым или цветным маркером на меловой основе.

Рекомендуется использовать со специальными меловыми маркерами, представленными в нашем каталоге.

Толщина табличек:
A8-A7 - 0,5 мм, A6-A1 - 0,65 мм.

Цвет табличек - черный.

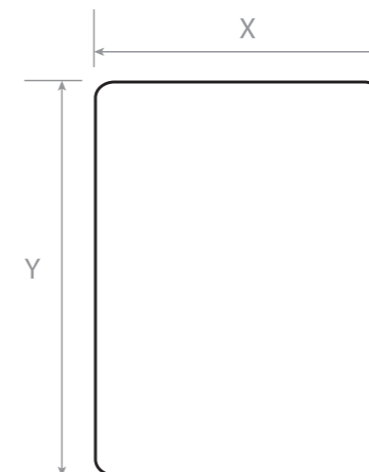

Код товара	Формат	Размеры X-Y (мм)	Кратность, шт.
101045	A8	52 - 74	20
101044	A7	74 - 105	20
101043	A6	105 - 148	10
101042	A5	148 - 210	10
101041	A4	210 - 297	10
101040	A3	297 - 420	10
101039	A2	420 - 594	10
101038	A1	594 - 841	10

ДРУГИЕ РАЗМЕРЫ ПО ЗАПРОСУ

МЕЛОВЫЕ ДОСКИ PVC-BB

Черная меловая доска из вспененного ПВХ толщиной 3 мм. Для оригинальной подачи информации в магазинах, кафе, барах, ресторанах. Представлена в 2-х форматах: А4 и А5. Надписи на доску можно наносить меловыми маркерами, которые легко смываются водой.

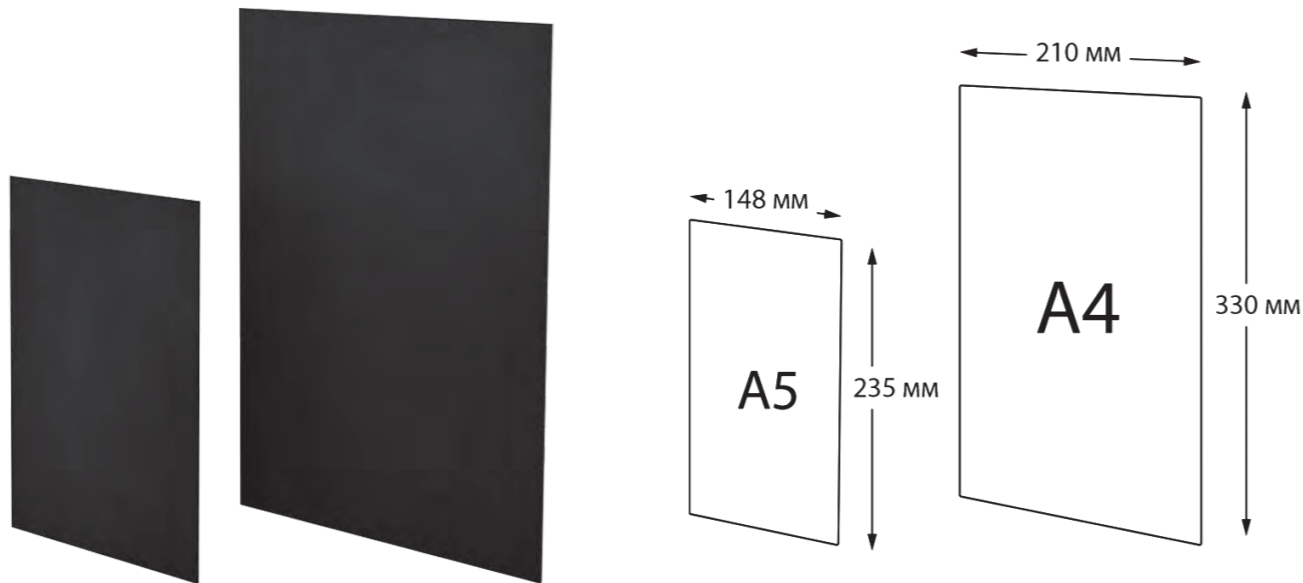

Рекомендуем применять доски с подставками Color Menu Base и BB STAND.

Цвет	Формат	Код товара	Кратность, шт.
ЧЕРНЫЙ	A5	204225	10
ЧЕРНЫЙ	A4	204224	10

ФИГУРНЫЕ МЕЛОВЫЕ ТАБЛИЧКИ

Фигурные меловые таблички создадут настроение и позволят стильно и оригинально ознакомить покупателей с ценами на товары. С помощью меловых маркеров разных цветов Вы сможете менять надписи так часто, как захотите.



BB CRAB МЕЛОВАЯ ТАБЛИЧКА «КРАБ»

Идеально подойдет для написания ценников категории «Морепродукты».

Цвет	Код товара	Кратность, шт.
ЧЕРНЫЙ	204118	1

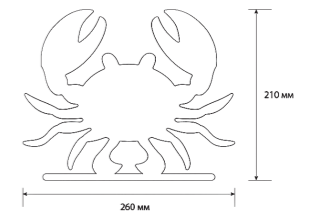

BB PIG МЕЛОВАЯ ТАБЛИЧКА «ХРЮШКА»

Используется в мясных отделах специализированных магазинов и супермаркетов.

Цвет	Код товара	Кратность, шт.
ЧЕРНЫЙ	202522	1

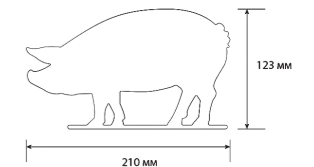

BB PIG PRINT МЕЛОВАЯ ТАБЛИЧКА «ХРЮШКА» С ПЕЧАТЬЮ

Идеально подойдет в мясные отделы. Не предназначена для использования с деревянной подставкой А4 BB STAND.

Цвет	Код товара	Кратность, шт.
ЧЕРНЫЙ	204114	1

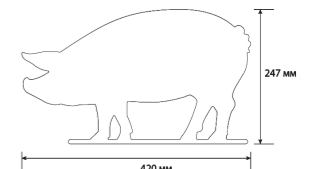

BB CHICKEN МЕЛОВАЯ ТАБЛИЧКА «КУРИЦА»

Отлично подходит для демонстрации цен на куриные продукты.

Цвет	Код товара	Кратность, шт.
ЧЕРНЫЙ	204113	1

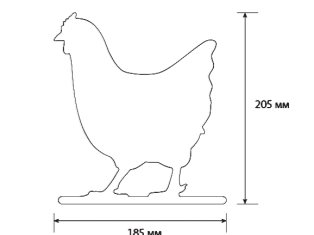



BB FISH МЕЛОВАЯ ТАБЛИЧКА «РЫБА»

Идеально подойдет для использования в рыбном отделе.

Цвет	Код товара	Кратность, шт.
ЧЕРНЫЙ	204112	1

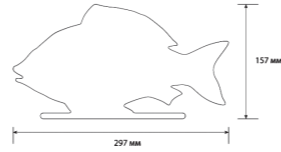

BB COW МЕЛОВАЯ ТАБЛИЧКА «КОРОВА»

Отлично подходит для ценников в мясных отделах или других рекламных сообщений.

Цвет	Код товара	Кратность, шт.
ЧЕРНЫЙ	202521	1

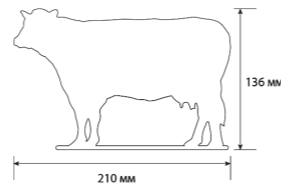

BB STAND ПОДСТАВКА ПОД МЕЛОВЫЕ ТАБЛИЧКИ ДЕРЕВЯННАЯ

Подставка деревянная для фигурных меловых табличек. Также может использоваться с меловыми табличками форматов А4 и А5 толщиной 3 мм.

Формат	Код товара	Кратность, шт.
А4	204119	1
105 ММ	204154	1

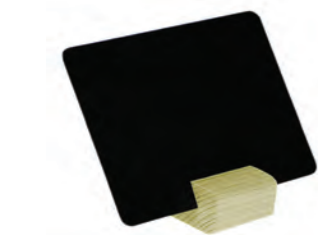
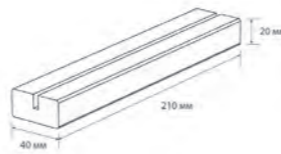

BB STAND MINI ПОДСТАВКА ПОД МЕЛОВЫЕ ТАБЛИЧКИ С ТАБЛИЧКОЙ ВВ А7

Комплект состоит из деревянного ценникодержателя и меловой таблички формата А7. Устанавливается на любую горизонтальную поверхность. Деревянное миниатюрное основание отлично впишется в любую стилистику. Табличка устанавливается в прорезь сверху подставки. Прорезь позволяет устанавливать таблички толщиной до 1.5 мм.

Формат	Код товара	Кратность, шт.
А7	202713	1

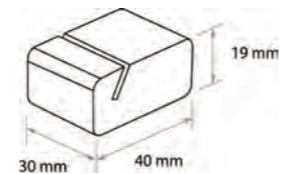

ИСПОЛЬЗОВАНИЕ МАРКЕРНЫХ ТАБЛИЧЕК С ДЕРЖАТЕЛЯМИ ЦЕННИКОВ

Маркерные таблички небольших форматов отлично подходят для демонстрации цен на товары в кулинариях и кафетериях, отделах гастрономии, а также в магазинах сувенирных и канцелярских товаров.



BB A8 **101045**
CARDFIX-90 **202257**



BB A8 **101045**
DELI-FOT-SET **202860**



BB A7 **101044**
FX-CLAMP **202876**

ИСПОЛЬЗОВАНИЕ МАРКЕРНЫХ ТАБЛИЧЕК С ПЛАСТИКОВЫМИ РАМКАМИ

Использование табличек с пластиковыми рамками позволяет задействовать маркерные таблички больших форматов. Благодаря широкому выбору аксессуаров для крепления пластиковых рамок Вы сможете их повесить, разместить на вертикальных, горизонтальных или металлических поверхностях в любом месте торгового пространства. А с рамками серии ТЕХНО МИНИ сможете создавать ценники премиум-класса.

H-CLIP-SW 102047
PF-A4 102856
BB A4 101041



PF-A4 102856
BB A4 101041
B-CLIP 102195



UNITRACK 282287
UNI-LINE 282272
F-CLIP 102049
PF-A4 102856
BB A4 101041



DELI-FOT-UNBO 202824
DELI-UNBO-90 202817
TECHNO DELI CLIP 112079
TM A7 102882
BB A7 101044

МЕЛОВЫЕ МАРКЕРЫ

Созданы для нанесения ярких надписей на пластиковые маркерные таблички. В ассортименте представлены маркеры для внутреннего (смываются водой) и наружного (не смываются водой) применений.

CRETA 1-3 МАРКЕР МЕЛОВОЙ НА ВОДНОЙ ОСНОВЕ, ТОЛЩИНА ЛИНИИ - 1-3 ММ



Маркер меловой на водной основе. Позволяет делать гораздо больше надписей благодаря большому объему мелового раствора. Используется для нанесения надписей на черных табличках и стекле. Большой выбор цветов. Толщина линии - 1-3 мм

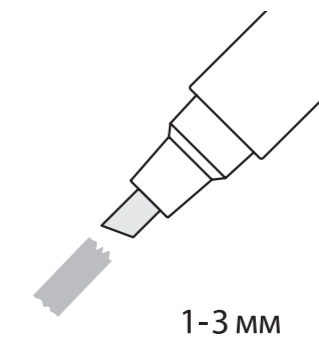

Цвет	Код товара	Кратность, шт.
БЕЛЫЙ	102341	1
ЖЕЛТЫЙ	102342	1
ЗЕЛЕНЫЙ	102344	1
ОРАНЖЕВЫЙ	102346	1
РОЗОВЫЙ	102381	1
СИНИЙ	102345	1





CRETA 5 МАРКЕР МЕЛОВОЙ НА ВОДНОЙ ОСНОВЕ, ТОЛЩИНА ЛИНИИ – 5 ММ

Используются для нанесения надписей на таблички, стекло, зеркала, металл, пластик, цветочные горшки и любые другие не впитывающие поверхности. Полностью высыхает за 3-5 минут, стирается влажной салфеткой или мокрой губкой. Подходит для использования в помещении. Богатая палитра: 6 цветов на выбор.

Толщина линии – 5 мм

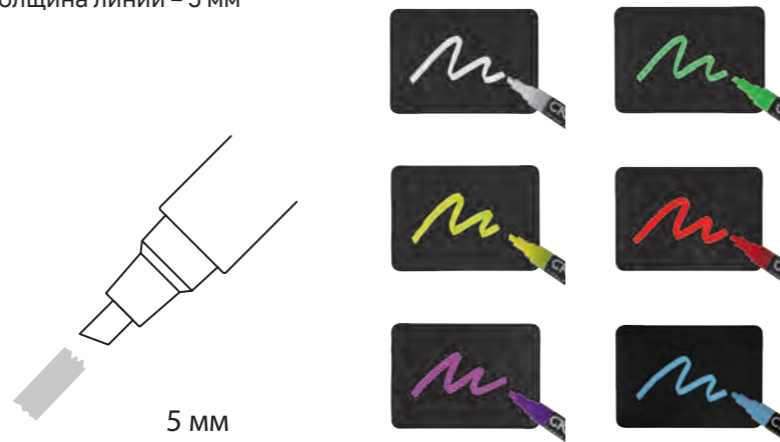

Цвет	Код товара	Кратность, шт.
БЕЛЫЙ	102423	1
ГОЛУБОЙ	102424	1
ЖЕЛТЫЙ	102426	1
ЗЕЛЕНЫЙ	102428	1
КРАСНЫЙ	102425	1
ФИОЛЕТОВЫЙ	102427	1



CRETA GLITTER 2-3 МАРКЕР НА ВОДНОЙ ОСНОВЕ, ТОЛЩИНА ЛИНИИ 2-3 ММ

Маркеры на водной основе с металлизированным оттенком. Для нанесения надписей на непитьвающихся поверхностях: витрины, оборудование, таблички. Стирается влажной салфеткой. Подходит для использования в помещении. Толщина линии – 2-3 мм

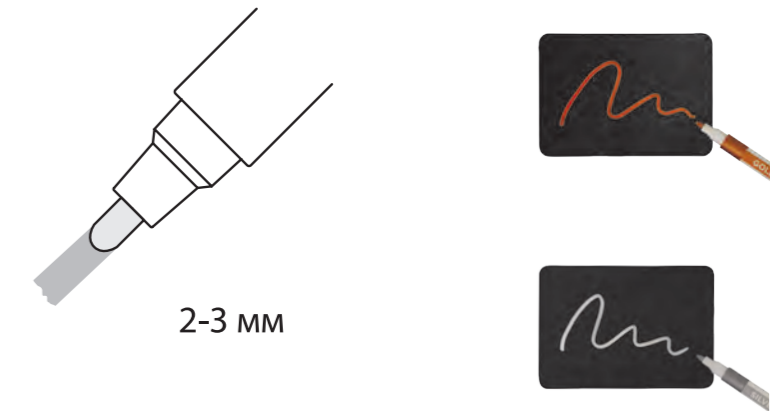

Цвет	Код товара	Кратность, шт.
ЗОЛОТОЙ	102430	1
СЕРЕБРИСТЫЙ	102431	1



CRETA 10 МАРКЕР МЕЛОВОЙ НА ВОДНОЙ ОСНОВЕ, ТОЛЩИНА ЛИНИИ – 10 ММ

Используются для нанесения надписей на таблички, стекло, зеркала, металл, пластик, цветочные горшки и любые другие не впитывающие поверхности. Полностью высыхает за 3-5 минут, стирается влажной салфеткой или мокрой губкой. Подходит для использования в помещении.

Толщина линии – 10 мм

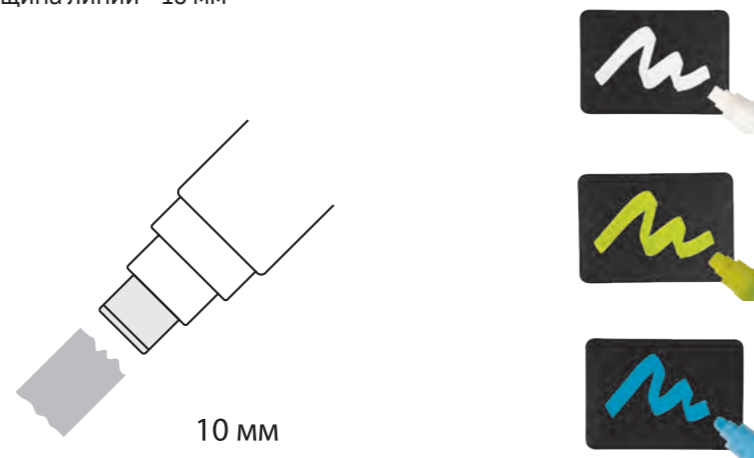

Цвет	Код товара	Кратность, шт.
БЕЛЫЙ	102396	1
СИНИЙ	102399	1



POSMARKER МАРКЕР МЕЛОВОЙ НА ВОДНОЙ ОСНОВЕ, ТОЛЩИНА ЛИНИИ 2-3 ММ

Белый меловой маркер на водной основе POSMARKER для нанесения надписей на табличках, стекле, зеркале, металле, пластике, цветочных горшках и любых других не впитывающих поверхностях. Полностью высыхает за 3-5 минут, стирается влажной салфеткой. Подходит для использования в помещении. Толщина линии – 2-3 мм

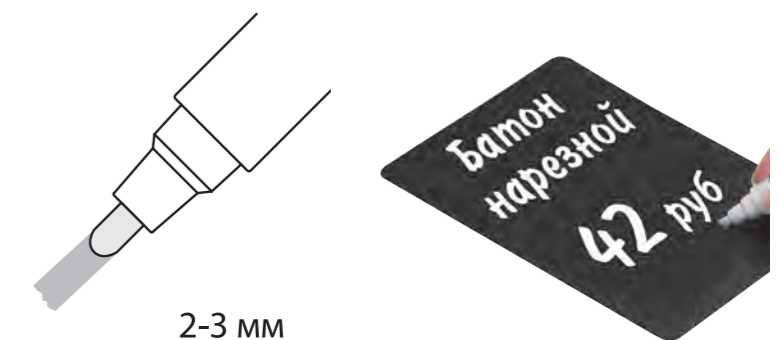

Цвет	Код товара	Кратность, шт.
БЕЛЫЙ	102823	1

8

РЕКЛАМНАЯ ФУРНИТУРА



- 192 ДЕРЖАТЕЛИ – ЗАХВАТЫ SUPERGRIP
- 195 ВИНТЫ, ЗАКЛЕПКИ, СОЕДИНИТЕЛИ
- 199 ПРИСОСКИ
- 202 АКСЕССУАРЫ ДЛЯ ПОДВЕШИВАНИЯ
- 208 ПЛАСТИКОВЫЕ КРЮЧКИ И КОМПЛЕКТУЮЩИЕ
- 209 Виды пластиковых крючков
- 210 Крючки для крепления в картон
- 210 Крючки для крепления в картон с держателем под ценник
- 211 Крючки для крепления в картон с винтом и гайкой
- 212 Крючки для крепления на экономпанель
- 213 Крючки для крепления на перфорированную панель 1-2 мм
- 213 Крючки для крепления на перфорированную панель 4-6 мм
- 214 КОМПОНЕНТЫ ДЛЯ ДИСПЛЕЕВ
- 215 Профиль угловой соединительный пластиковый
- 216 ТРОСЫ, ЦЕПОЧКИ, КАРАБИНЫ, ХОМУТЫ
- 219 НОЖКИ ДЛЯ ВОБЛЕРОВ



ДЕРЖАТЕЛИ – ЗАХВАТЫ SUPERGRIP

Пластиковые держатели с гибкими захватами SUPERGRIP широко используются для создания рекламных конструкций, крепления вывесок и шелфтокеров. Наша компания представляет большой ассортимент держателей SUPERGRIP с постоянным наличием на складе.



SGH 25 ПРЯМОЙ ДВОЙНОЙ ЗАХВАТ

Пластиковый прямой двухсторонний захват SUPERGRIP позволяет скреплять две вывески толщиной от 0,5 до 3 мм. Также может использоваться как соединительный элемент в конструкциях из пластика, картона, акрила.

Цвет	Размер, мм	Код товара	Кратность, шт.
ПРОЗРАЧНЫЙ	25	254052	100

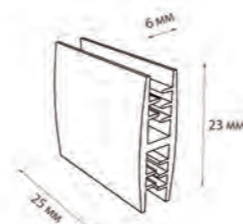

SGT-25 ЗАХВАТ УГЛОВОЙ САМОКЛЕЯЩИЙСЯ

Пластиковый угловой захват SUPERGRIP на самоклеящемся основании, предназначен для вывесок толщиной от 0,5 до 3 мм. Ширина самоклеящегося основания – 25 мм или 75 мм, другие варианты по запросу. Вспененный скотч позволяет надежно крепить захват на поверхности.

Цвет	Размер, мм	Код товара	Кратность, шт.
ПРОЗРАЧНЫЙ	25	251018	100
ПРОЗРАЧНЫЙ	75	251019	100

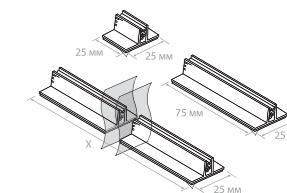

SGT-40 ЗАХВАТ УГЛОВОЙ САМОКЛЕЯЩИЙСЯ БОЛЬШОЙ

Большой пластиковый угловой захват SUPERGRIP на самоклеящемся основании. Предназначен для вывесок толщиной от 1 до 6 мм. Ширина самоклеящегося основания – 40 мм. Стандартные длины – 75, 600, 1200 мм, другие длины – по запросу.

Цвет	Длина, мм	Код товара	Кратность, шт.
ПРОЗРАЧНЫЙ	75	252053	50

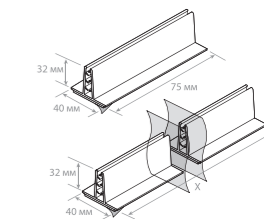

SGTS-25 ЗАХВАТ УГЛОВОЙ САМОКЛЕЯЩИЙСЯ

Предназначен для крепления вывесок толщиной от 0,5 до 3 мм. Держатель крепится на вспененный скотч, обеспечивающий надежное сцепление с ровными и гладкими поверхностями. Ширина захвата – 25 мм. Основным отличием захвата SGTS от захвата SGT-25 является увеличенная высота и мягкость зажима.

Цвет	Размер, мм	Код товара	Кратность, шт.
ПРОЗРАЧНЫЙ	25	251273	100
ПРОЗРАЧНЫЙ	75	251274	100

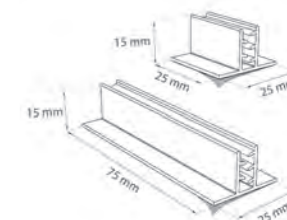

SGT-FLEX ЗАХВАТ УГЛОВОЙ САМОКЛЕЯЩИЙСЯ ГИБКИЙ

Угловой захват SUPERGRIP на самоклеящемся основании. Держатель вывесок и основание соединены гибкой ножкой. Подходит для вывесок толщиной от 0,5 до 3 мм. Ширина самоклеящегося основания 25 мм. Два варианта длины – 25 и 75 мм.

Цвет	Размер, мм	Код товара	Кратность, шт.
ПРОЗРАЧНЫЙ	25	254018	100
ПРОЗРАЧНЫЙ	75	254019	100

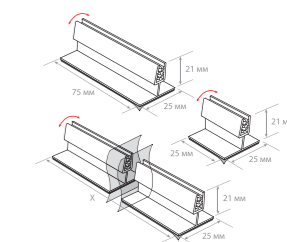

SGJ ЗАХВАТ ПРЯМОЙ САМОКЛЕЯЩИЙСЯ

Пластиковый захват SUPERGRIP на самоклеящемся основании для крепления вывесок параллельно поверхности. Подходит для вывесок толщиной от 0,5 до 3 мм. Два варианта длины – 25 и 75 мм.

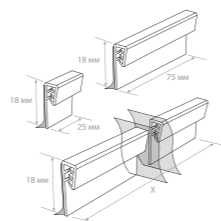

Цвет	Длина, мм	Код товара	Кратность, шт.
ПРОЗРАЧНЫЙ	25	254020	100
ПРОЗРАЧНЫЙ	75	254021	100

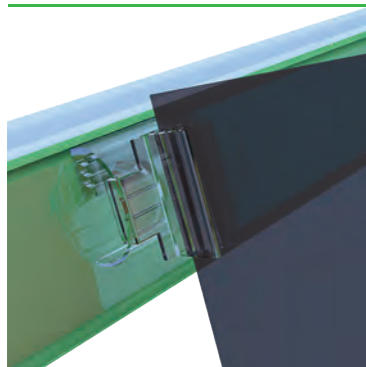
SGKLG ЗАХВАТ ПОПЕРЕЧНЫЙ С ИЗМЕНЯЕМЫМ УГЛОМ

Поперечный захват с изменяемым углом наклона держателя вывески, для крепления на всех типах стандартных ценникодержателей. Для вывесок толщиной от 0,5 до 3 мм.

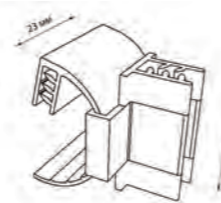

Цвет	Код товара	Кратность, шт.
ПРОЗРАЧНЫЙ	254022	100

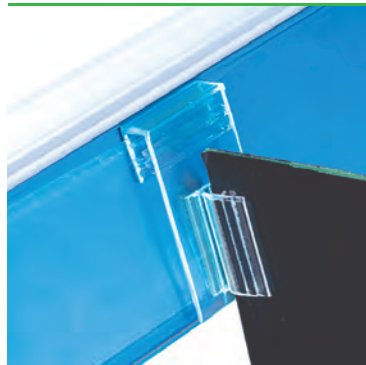
SGKLG-00 ЗАХВАТ ПРЯМОЙ ПОПЕРЕЧНЫЙ

Прямой поперечный захват предназначен для крепления вывесок на всех типах стандартных ценникодержателей. Для вывесок толщиной от 0,5 до 3 мм.

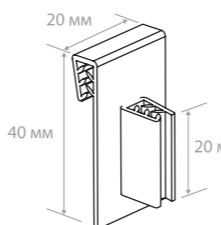

Цвет	Код товара	Кратность, шт.
ПРОЗРАЧНЫЙ	254054	100

SGW КЛИПСА ДЛЯ КРЕПЛЕНИЯ ВЫВЕСОК НА ПРУТЬЯХ

Клипса из пластика для крепления вывесок или ценников на металлических прутьях Ø не более 10 мм. Для вывесок толщиной от 0,5 до 3 мм. Может использоваться как компонент держателей вывесок с алюминиевыми трубками Ø 9 или 10 мм. Стандартная длина – 12 мм, другие длины – под заказ.

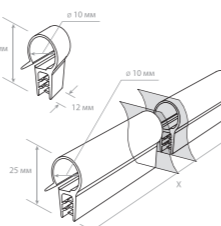

Цвет	Размер, мм	Код товара	Кратность, шт.
ПРОЗРАЧНЫЙ	25	252023	100

ВИНТЫ, ЗАКЛЕПКИ, СОЕДИНИТЕЛИ

Мы представляем широкий выбор пластиковых винтов, заклепок, соединителей для рекламных конструкций из картона, пластика и легких изделий из металла. Рекомендуем подобрать оптимальное для вас решение, используя образцы изделий, которые вы можете получить у наших менеджеров по продажам.

**LS-FLEX ЗАТЯГИВАЮЩИЙСЯ НЕЙЛОНОВЫЙ ХОМУТ**

Нейлоновый затягивающийся хомут. Используется для крепления различных рекламных материалов, дисплеев, ценникодержателей. Регулируется по длине. Предназначен для одноразового использования.

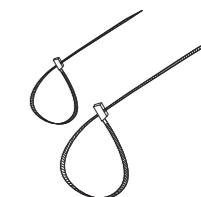

Цвет	Длина, мм	Код товара	Кратность, шт.
БЕЛЫЙ	100	251006	100
ЧЕРНЫЙ	100	251277	100
БЕЛЫЙ	150	251298	100
БЕЛЫЙ	200	251007	100
ЧЕРНЫЙ	200	251278	100
БЕЛЫЙ	300	251008	100
ЧЕРНЫЙ	300	251279	100
БЕЛЫЙ	400	251094	100
ЧЕРНЫЙ	400	251337	500

LS-FIX ХОМУТИК ДЛЯ ПОДВЕШИВАНИЯ

Хомутик для подвешивания ценников, полиэтиленовых карманов. Защелкивается в петлю, предназначен для одноразового использования.

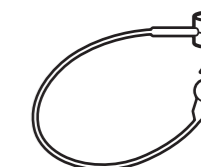

Цвет	Длина, мм	Код товара	Кратность, шт.
ПРОЗРАЧНЫЙ	130	251030	500
ПРОЗРАЧНЫЙ	210	251031	500
ПРОЗРАЧНЫЙ	210	255117	100

VIKING SCREW ПЛАСТИКОВЫЙ ВИНТ И ГАЙКА С УШКАМИ



Пластиковый винт и гайка с ушками. Служит для соединения картонных и пластиковых конструкций с \varnothing отверстия 5,5-6 мм. Зубцы на шляпке фиксируют винт от проворачивания. \varnothing шляпки – 14 мм.



Цвет	Длина, мм	Код товара	Кратность, шт.
ПРОЗРАЧНЫЙ	12	255077	100
ЧЕРНЫЙ	12	255078	100
ПРОЗРАЧНЫЙ	18	255079	100
ЧЕРНЫЙ	18	255080	100
ПРОЗРАЧНЫЙ	25	255081	100
ЧЕРНЫЙ	25	255082	100
ПРОЗРАЧНЫЙ	37	254553	100

QUICK LOCK ПЛАСТИКОВЫЙ ВИНТ-ЗАКЛЕПКА

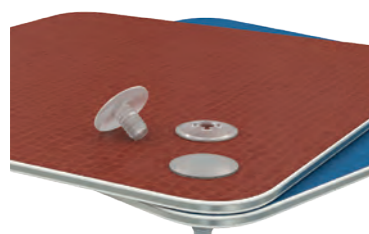

Пластиковый соединитель. Используется для быстрого соединения листов из бумаги, картона, пластика. Два варианта длины – 8 и 16 мм.

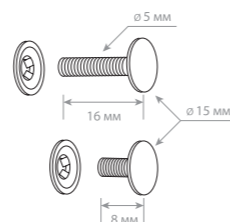

Цвет	Длина, мм	Код товара	Кратность, шт.
ЧЕРНЫЙ	8	255099	100
ПРОЗРАЧНЫЙ	8	255084	100
ЧЕРНЫЙ	16	255098	100
ПРОЗРАЧНЫЙ	16	255083	100

UNI RIVET УНИВЕРСАЛЬНАЯ ЗАКЛЕПКА



Заклепка позволяет скреплять материалы толщиной от 4 до 11 мм. Идеален для случаев когда передняя и задняя стороны изделия являются лицевыми. \varnothing шляпки – 15 мм. Два варианта длины – 6 и 11 мм.

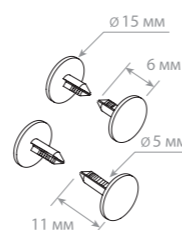

Цвет	Длина, мм	Код товара	Кратность, шт.
БЕЛЫЙ	6	256196	100
БЕЛЫЙ	6	255087	100
БЕЛЫЙ	11	255086	100

LARGE SNAP БОЛЬШОЙ КВИК-ЗАМОК



Большой квик-замок для отверстий \varnothing от 6 мм. Увеличенная шляпка предназначена для надежного соединения листового материала, пластика, картона. \varnothing шляпки – 29 мм. Длина – 38 мм.

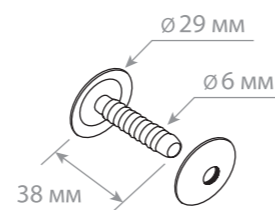

Цвет	Код товара	Кратность, шт.
БЕЛЫЙ	255088	100

НОВИНКА

QUICK-SNAP УНИВЕРСАЛЬНАЯ ЗАКЛЕПКА БЕЗ ЗАМКА



Предназначена для быстрой односторонней сборки элементов рекламных конструкций и POS-материалов. Подходит для использования с различными листовыми материалами - переплетным и гофрированным картоном, пластиками и тонким металлом. \varnothing отверстия 8 мм.

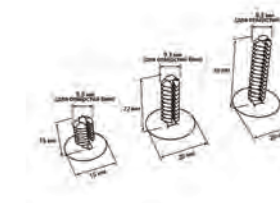

Цвет	Длина, мм	Код товара	Кратность, шт.
БЕЛЫЙ	15	254356	100
БЕЛЫЙ	22	254357	100
ЧЕРНЫЙ	22	254427	100
БЕЛЫЙ	30	254358	100
ЧЕРНЫЙ	30	254428	100

QUICK-SNAP УНИВЕРСАЛЬНАЯ ЗАКЛЕПКА С ПЛОСКИМ ЗАМКОМ

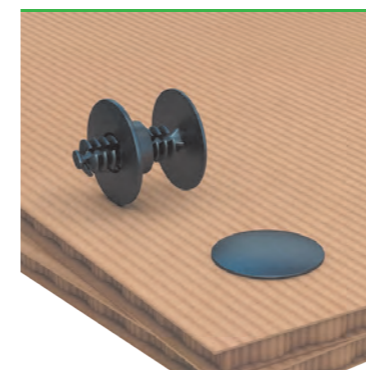

Подходит для использования с различными листовыми материалами толщиной от 8 до 25 мм - переплетным и гофрированным картоном, пластиками и тонким металлом. Применяется при изготовлении картонных дисплеев, конструкций из пластика, для крепления навесных элементов к несущим каркасам. \varnothing необходимого отверстия 8 мм.

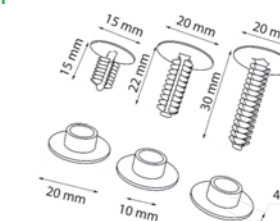

Цвет	Длина, мм	Код товара	Кратность, шт.
БЕЛЫЙ	15	254404	100
БЕЛЫЙ	22	254405	100
ЧЕРНЫЙ	22	254421	100
БЕЛЫЙ	30	254406	100
ЧЕРНЫЙ	30	254422	100

QUICK-SNAP УНИВЕРСАЛЬНАЯ ЗАКЛЕПКА С БОЛЬШИМ ЗАМКОМ

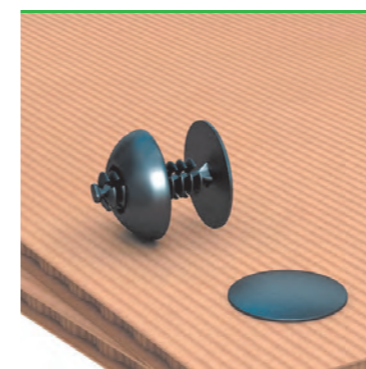

Универсальная заклепка с большим замком необходима для сборки элементов рекламных конструкций и POS-материалов. Используется с листовыми материалами толщиной от 8 до 25 мм - переплетным и гофрированным картоном, пластиками и тонким металлом. \varnothing отверстия 8 мм.

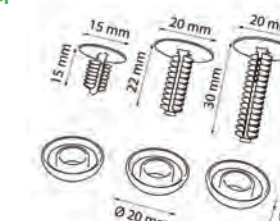

Цвет	Длина, мм	Код товара	Кратность, шт.
БЕЛЫЙ	15	254407	100
БЕЛЫЙ	22	254408	100
ЧЕРНЫЙ	22	254424	100
БЕЛЫЙ	30	254409	100
ЧЕРНЫЙ	30	254425	100

SNAP-LOCK-F ЗАМОК ДЛЯ УНИВЕРСАЛЬНОЙ ЗАКЛЕПКИ



Предназначен для использования с заклёпками QUICK-SNAP. В комплекте с заклёпками обеспечивает усиленное крепление при сборке элементов рекламных конструкций и POS-материалов. При этом плоская поверхность замка делает соединение максимально незаметным. \varnothing отверстия 10 мм.

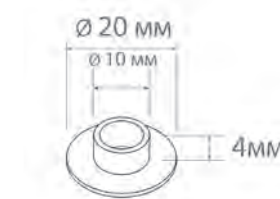

Цвет	Код товара	Кратность, шт.
БЕЛЫЙ	254359	100

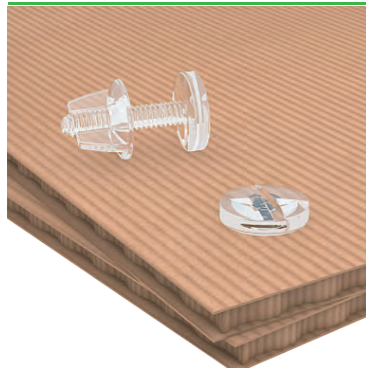
**CLICK SCREW** ПЛАСТИКОВЫЙ НАЖИМНОЙ ВИНТ С ГАЙКОЙ

Идеален для сборки рекламных конструкций и POS-материалов. Гайка защелкивается одним нажатием, а специальная конструкция винта не повреждает резьбу на гайке при защелкивании и имеет резьбу для откручивания, что позволяет использовать её многократно. Диаметр отверстия \varnothing 5,5 мм – 6 мм.

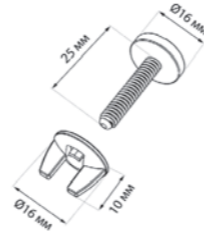

Цвет	Длина, мм	Код товара	Кратность, шт.
ЧЕРНЫЙ	25	254444	100
ПРОЗРАЧНЫЙ	25	254378	100

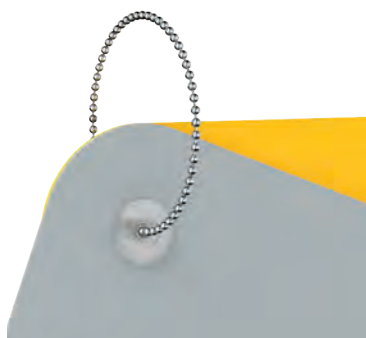
**HOLE SNAP-3** КВИК-ЗАМОК С ОТВЕРСТИЕМ

Квик-замок для отверстий 5-6 мм. Используется для соединения листового материала, пластика, картона. В центре сквозное отверстие \varnothing 2 мм. Длина – 5 мм. \varnothing шляпки 15 мм.

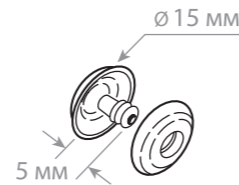

Цвет	Код товара	кратность, шт.
ПРОЗРАЧНЫЙ	251050	100
БЕЛЫЙ	251377	20

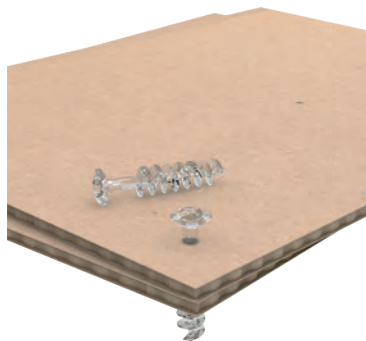
**CB-SCREW** ВИНТ-САМОРЕЗ ПЛАСТИКОВЫЙ

Винт-саморез пластиковый для крепления листов сотового картона. Специальная форма винта позволяет быстро и просто производить сборку рекламных конструкций из сотового картона с помощью простой отвертки.

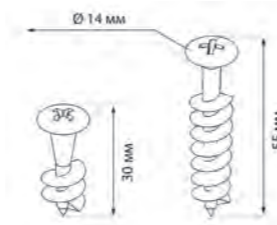

Цвет	Длина, мм	Код товара	Кратность, шт.
ПРОЗРАЧНЫЙ	30	255100	100
ПРОЗРАЧНЫЙ	55	255101	100

ПРИСОСКИ

Идеальное решение для крепления рекламных конструкций на стекле и других ровных поверхностях. Силиконовые присоски пользуются популярностью в торговых точках различной направленности.



SC ПРИСОСКА УНИВЕРСАЛЬНАЯ СИЛИКОНОВАЯ

Широкий выбор размеров универсальных присосок серии SC позволяет использовать их для крепления табличек и информационных знаков, бумажных и картонных рекламных носителей, пластиковых рамок и небольших пластиковых дисплеев. Все присоски серии SC обладают хорошим сцеплением с поверхностями, а широкий диапазон размеров позволяет подобрать присоску для носителя любого размера.

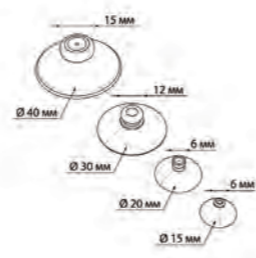

Цвет	Диаметр, мм	Код товара	Кратность, шт.
ПРОЗРАЧНЫЙ	15	252145	100
ПРОЗРАЧНЫЙ	20	252146	100
ПРОЗРАЧНЫЙ	30	252018	100
ЧЕРНЫЙ	30	252786	100
ПРОЗРАЧНЫЙ	40	252078	100

SC-MH ПРИСОСКА СИЛИКОНОВАЯ С МЕТАЛЛИЧЕСКИМ КРЮЧКОМ

Силиконовая присоска с металлическим крючком для подвешивания рекламных материалов, легких товаров в blisterной упаковке. Ø – 30 и 40 мм.

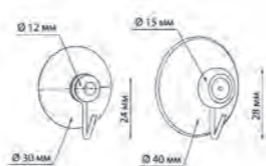

Цвет	Диаметр, мм	Код товара	Кратность, шт.
ПРОЗРАЧНЫЙ	30	251212	100
ПРОЗРАЧНЫЙ	40	251290	100

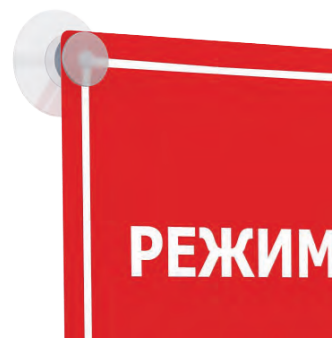
SC-30PI ПРИСОСКА СИЛИКОНОВАЯ С ПИСТОНОМ

Силиконовая присоска позволяет крепить различные вывески и другие материалы с небольшими отверстиями. Для вывесок толщиной до 2 мм. Ø присоски 30 мм. Ø шляпки пистона 15 мм.

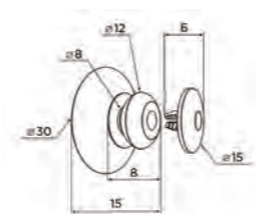

Цвет	Код товара	Кратность, шт.
ПРОЗРАЧНЫЙ	252042	100

SC-46DH ПРИСОСКА СИЛИКОНОВАЯ С ТРЕМЯ ОТВЕРСТИЯМИ

Усиленная силиконовая присоска с тремя отверстиями для крепления рекламных материалов. Оснащена двойным контуром крепления. Ø присоски 46 мм. Ø отверстий 6 мм.

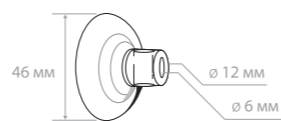

Цвет	Код товара	Кратность, шт.
ПРОЗРАЧНЫЙ	251053	100

SC-CLIP ПРИСОСКА СИЛИКОНОВАЯ С ДЕРЖАТЕЛЕМ ЦЕННИКА

Усиленная силиконовая присоска с двумя контурами крепления с держателем ценника (возможность крепления ценника под углом 0° или 90° к поверхности). Ширина ценника 38 мм (28 мм под заказ). Толщина вставки до 1 мм. Два варианта высоты ножки – 0, 100 мм. Ø присоски 46 мм.

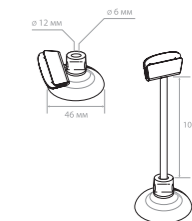

Цвет	Высота ножки, мм	Код товара	кратность, шт.
ПРОЗРАЧНЫЙ	0	252761	100
ПРОЗРАЧНЫЙ	100	252763	100

SC-46-CLAMP ПРИСОСКА СИЛИКОНОВАЯ ЗАЖИМОМ-ПРИЩЕПКОЙ

Усиленная силиконовая присоска с двумя контурами крепления с зажимом для табличек толщиной 1-2 мм. Ø присоски 46 мм. Три варианта высоты ножки – 0, 50, 100 мм. Установка зажима под углом 0° или 90° к поверхности.

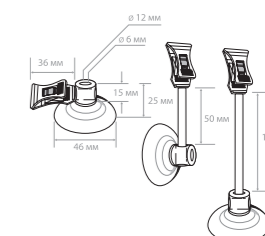

Цвет	Высота ножки, мм	Код товара	кратность, шт.
ПРОЗРАЧНЫЙ	0	202221	100
ПРОЗРАЧНЫЙ	50	252070	100
ПРОЗРАЧНЫЙ	100	252071	100

SC-FLEX-CLIP ДЕРЖАТЕЛЬ ПЛАКАТА ГИБКИЙ С ЗАЖИМОМ НА УСИЛЕННОЙ ПРИСОСКЕ

Позволяет разместить держатель на любых ровных и гладких поверхностях, расположенных в любой плоскости. Фиксируется с помощью специального рычага. Используется в комплекте с мощной прищепкой POSTER-CLIP, которая отлично держит вставки толщиной до 6 мм.

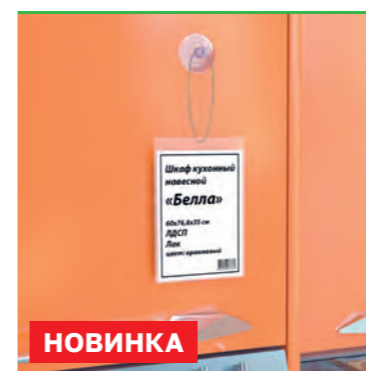

Цвет	Диаметр, мм	Код товара	Кратность, шт.
ПРОЗРАЧНЫЙ	70	252767	10

SC-BALL CHAIN ПРИСОСКА СИЛИКОНОВАЯ С МЕТАЛЛИЧЕСКОЙ ШАРИКОВОЙ ЦЕПОЧКОЙ

Силиконовая присоска с металлической шариковой цепочкой предназначена для крепления к стеклянным, пластиковым, металлическим и любым другим ровным и гладким поверхностям небольших табличек, рекламно-информационных материалов, различной сувенирной и полиграфической продукции, такой как: брелоки, бирки, жетоны, шариковые ручки. Может использоваться для размещения ценников в мягких прозрачных кармашках серии FW. Благодаря двойному контуру присоска SC-BALL CHAIN обладает хорошим сцеплением с поверхностями.

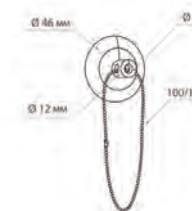

Цвет	Длина, мм	Диаметр, мм	Код товара	Кратность, шт.
ПРОЗРАЧНЫЙ	100	46	251293	100
ПРОЗРАЧНЫЙ	150	46	251294	100



SC-FLEX-T

ДЕРЖАТЕЛЬ РАМКИ НА ГИБКОЙ НОЖКЕ И ВАКУУМНОЙ ПРИСОСКЕ

Применяется на любых гладких и ровных поверхностях (металлических, пластиковых, стеклянных). Вакуумная присоска в основании позволяет крепиться на поверхностях, расположенных под любым углом к поверхности пола, и требует небольшого места для монтажа. Гибкая ножка размещает рамки под любым углом наклона к поверхности крепления, жестко фиксируя любое положение. Используется в комплекте с держателем пластиковых рамок T-S.

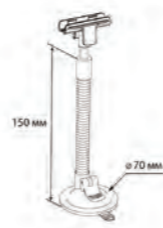

Цвет	Цвет основания	Код товара	Кратность, шт.
БЕЛЫЙ	БЕЛЫЙ	252766	10

АКСЕССУАРЫ ДЛЯ ПОДВЕШИВАНИЯ

Представляем ассортимент держателей и клипс для подвешивания рекламных конструкций, а также их крепления на дисплеях или полках стеллажей. Вы можете подобрать оптимальное решение, исходя из места применения, а также веса подвешиваемой рекламной конструкции.

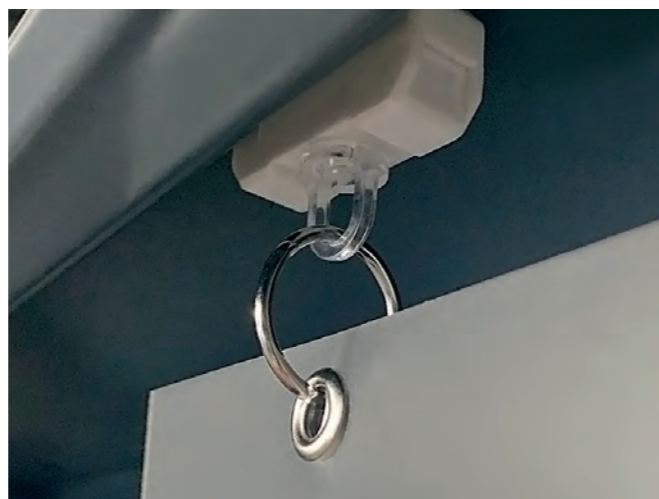
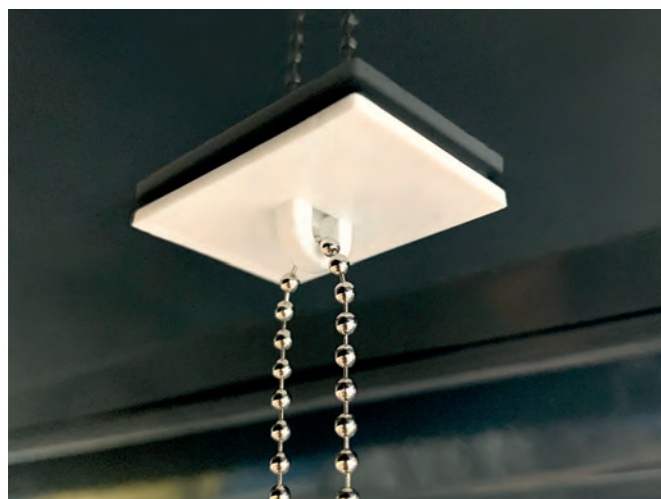

MB

ПОТОЛОЧНОЕ КРЕПЛЕНИЕ НА ДВУХСТОРОННЕМ СКОТЧЕ

Изготовлено литьевым методом, имеет прочную петлю для подвешивания мобайлов, вывесок, постеров. Размер основания – 20 x 20 мм. Максимальная нагрузка 0,5 кг.

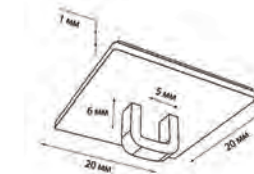

Цвет	Код товара	Кратность, шт.
БЕЛЫЙ	254001	100



MB2K

УСИЛЕННОЕ ПОТОЛОЧНОЕ КРЕПЛЕНИЕ НА ДВУХСТОРОННЕМ СКОТЧЕ

Изготовлено литьевым методом, имеет прочную петлю для подвешивания мобайлов, вывесок, постеров. Размер основания – 37 x 27 мм. Максимальная нагрузка – 2 кг.

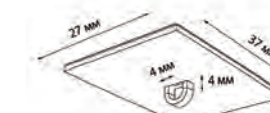

Цвет	Код товара	Кратность, шт.
БЕЛЫЙ	254003	100

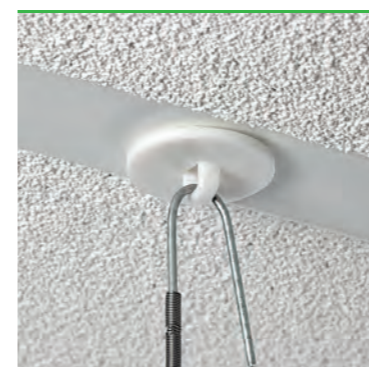

MBR

КРУГЛОЕ ПОТОЛОЧНОЕ КРЕПЛЕНИЕ НА ДВУХСТОРОННЕМ СКОТЧЕ

Круглое потолочное крепление на двухстороннем скотче для подвешивания мобайлов, вывесок, плакатов. Ø основания 21 мм. Максимальная нагрузка 0,5 кг.

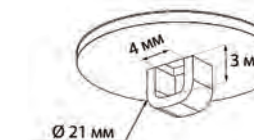

Цвет	Код товара	Кратность, шт.
БЕЛЫЙ	254002	100



MBR-RT

КРУГЛОЕ КРЕПЛЕНИЕ С ПРОЗРАЧНЫМ СКОТЧЕМ

Идеально подходит для крепления различных материалов на мебели и бытовой технике. После демонтажа специальным съемником не оставляет следов на поверхности. Ø основания 21 мм.

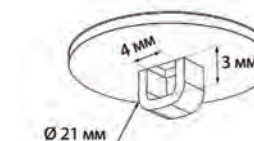

Цвет	Код товара	Кратность, шт.
ПРОЗРАЧНЫЙ	251098	100



J-HOOK КРЮЧОК САМОКЛЕЯЩИЙСЯ НА ПЛОСКОМ ОСНОВАНИИ

Самоклеящийся потолочный крючок для крепления мобайлов, плакатов. Открытая петля крючка позволяет подвешивать рекламные конструкции, не дотягиваясь руками до самого крючка, например с помощью приспособлений для высотных работ (телескопическая «удочка», длинная палка с крючком). Размер основания – 25 x 25 мм. Максимальная нагрузка – 0,5 кг.

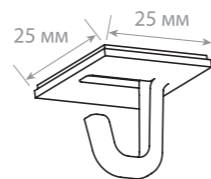

Цвет	Код товара	Кратность, шт.
БЕЛЫЙ	254008	100



CEILING CLIP ПЕТЛЯ ДЛЯ КРЕПЛЕНИЯ НА НАПРАВЛЯЮЩИХ ПОДВЕСНОГО ПОТОЛКА

Пластиковая петля-клипса, защелкивающаяся с боковой стороны направляющей стандартного подвесного потолка. Размер основания – 20 x 20 мм. Максимальная нагрузка – 1 кг.



Цвет	Код товара	Кратность, шт.
ПРОЗРАЧНЫЙ	251078	100

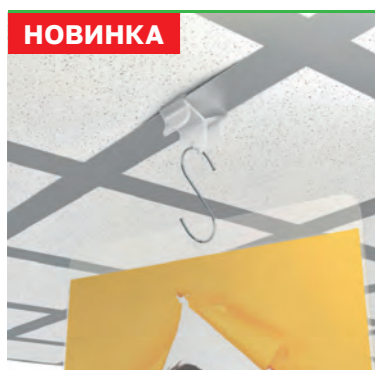

НОВИНКА

CEILING CLAMP ПОТОЛОЧНЫЙ ЗАЖИМ ДЛЯ ПОДВЕШИВАНИЯ ВЫВЕСОК

Предназначен для быстрого подвешивания вывесок к направляющим подвесного потолка. Максимальная нагрузка – 1,5 кг.

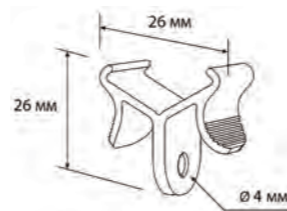

Цвет	Код товара	Кратность, шт.
ПРОЗРАЧНЫЙ	173005	100



SPRING МЕТАЛЛИЧЕСКИЙ КРЮЧОК-ПРУЖИНКА

Предназначен для подвешивания мобайлов и других рекламных носителей в магазинах и офисах продаж. Его легко использовать в любых условиях – крепить к потолку, применяя различные виды креплений или без них, зацеплять за край стеллажей.

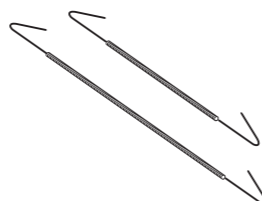

Цвет	Длина растяжения, мм	Код товара	Кратность, шт.
СЕРЕБРЯНЫЙ	170/1200	254004	100
СЕРЕБРЯНЫЙ	200/1500	254006	50



DS-HOOK КРЮЧОК МЕТАЛЛИЧЕСКИЙ

Крючок металлический для подвешивания постеров и вывесок. Изготовлен из прочной стальной проволоки толщиной 2 мм.



Цвет	Длина, мм	Код товара	Кратность, шт.
СЕРЕБРЯНЫЙ	150	254305	50
СЕРЕБРЯНЫЙ	200	254282	100
СЕРЕБРЯНЫЙ	300	254092	100



STRIP-HOOK КРЮЧОК ДЛЯ СТРАЙП ЛЕНТ

S-образный крючок специальной формы высотой 33 мм из стальной проволоки для подвешивания рекламных конструкций и страйп-лент на рекламных стойках и торговых стеллажах. Нижний загиб крючка обеспечивает надежное крепление страйп-ленты на крючке.

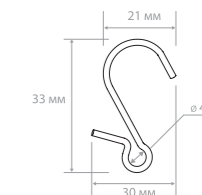

Цвет	Код товара	Кратность, шт.
СЕРЕБРЯНЫЙ	254174	100



Z-HOOK КРЮЧОК МЕТАЛЛИЧЕСКИЙ Z-ОБРАЗНЫЙ

Предназначен для подвешивания различных рекламных и информационных носителей. Может использоваться с потолочными креплениями типа MB или MBR, с плакатным профилем GRIPPER и подвесными и стенами UNITRACK, ECOTRACK, FLYTRACK и HIGHTRACK или в качестве соединителя нескольких подвесных конструкций.



Цвет	Высота, мм	Код товара	Кратность, шт.
СЕРЕБРЯНЫЙ	24	254456	100
СЕРЕБРЯНЫЙ	35	254457	100
СЕРЕБРЯНЫЙ	52	254458	100



НОВИНКА

MAGNET-LOOP ПЕТЛЯ ДЛЯ ПОДВЕШИВАНИЯ С УСИЛЕННЫМ МАГНИТНЫМ ОСНОВАНИЕМ

Предназначена для подвеса информационных материалов к металлическим горизонтальным и вертикальным поверхностям. Позволяет зафиксироваться на металлических коммуникационных коробах под потолком. Используется с вывесками среднего размера.



Цвет	Код товара	Кратность, шт.
БЕЛЫЙ	251329	10

НОВИНКА



MAGNET-LOOP-S

ПЕТЛЯ ДЛЯ ПОДВЕШИВАНИЯ С МАГНИТНЫМ ОСНОВАНИЕМ

Используется для подвешивания плакатов, ценников, объявлений на металлическом оборудовании, металлических коммуникационных конструкциях под потолком, трубах и других металлических поверхностях в любой плоскости. Применяется с информационными носителями, размещенными в пластиковых держателях плакатов, подвесных пластиковых карманах и пластиковых рамках формата А2-А6. Подходит для узких поверхностей размещения, совместима с большинством ассортимента фурнитуры для подвешивания.

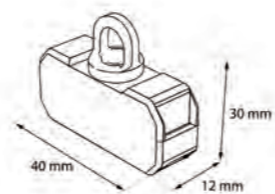

Цвет	Код товара	Кратность, шт.
БЕЛЫЙ	251376	10



S-НООК

МЕТАЛЛИЧЕСКИЙ S-ОБРАЗНЫЙ КРЮЧОК

Металлический S-образный крючок для соединения разных частей вывески. Толщина проволоки – 2 мм.

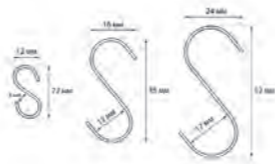

Цвет	Высота, мм	Код товара	Кратность, шт.
СЕРЕБРЯНЫЙ	22	254166	100
СЕРЕБРЯНЫЙ	35	254090	100
СЕРЕБРЯНЫЙ	52	254095	100

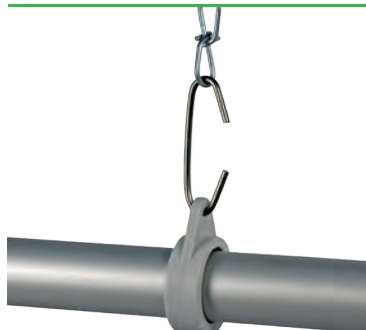

С-НООК

МЕТАЛЛИЧЕСКИЙ С-ОБРАЗНЫЙ КРЮЧОК

Металлический С-образный крючок для соединения разных частей вывески.

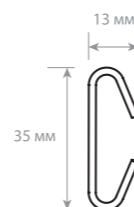

Цвет	Длина, мм	Код товара	Кратность, шт.
СЕРЕБРЯНЫЙ	35	254029	100



CLASP

КАРАБИН ИЗ ОЦИНКОВАННОГО МЕТАЛЛА ДЛЯ КРЕПЛЕНИЯ НА ТРУБУ

Карабин из оцинкованного металла для крепления на трубы Ø до 35 мм. Удобное решение для подвешивания вывесок, кассет цен. Длина 68 мм.

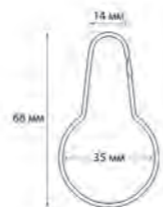

Цвет	Код товара	Кратность, шт.
СЕРЕБРЯНЫЙ	252005	100



M-RING

КОЛЬЦО МЕТАЛЛИЧЕСКОЕ ЗАЩЕЛКИВАЮЩЕЕСЯ

Металлическое кольцо для подвешивания постеров, рамок и других рекламных материалов. Также используется для создания вееров с образцами продукции.

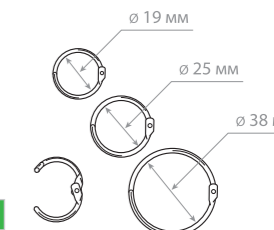

Цвет	Диаметр, мм	Код товара	Кратность, шт.
СЕРЕБРЯНЫЙ	19	251350	20
СЕРЕБРЯНЫЙ	19	251048	100
СЕРЕБРЯНЫЙ	25	251049	100
СЕРЕБРЯНЫЙ	38	251222	100



P-RING

КОЛЬЦО ПЛАСТИКОВОЕ ОВАЛЬНОЙ ФОРМЫ

Овальное пластиковое защелкивающееся кольцо для соединения элементов вывесок или подвешивания рекламных материалов.

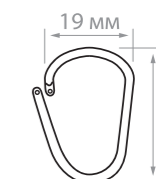

Цвет	Высота, мм	Код товара	Кратность, шт.
БЕЛЫЙ	19 X 30	254013	100

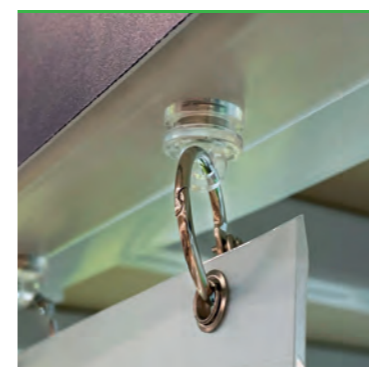

MAG-НООК

МАГНИТ С КРЮЧКОМ ДЛЯ ПОДВЕШИВАНИЯ

Удобное решение для размещения информации на металлических поверхностях. Благодаря небольшому размеру крепления, подвесная конструкция имеет эффект невесомости и легкости. Замкнутая петля позволяет делать подвес, продевая трос или крючки через неё. Используется совместно с пружинными подвесами SPRING, металлическими крючками, тросом или аксессуарами для подвешивания рамок.



Цвет	Размер, мм	Код товара	Кратность, шт.
ПРОЗРАЧНЫЙ	16	254099	20

ПЛАСТИКОВЫЕ КРЮЧКИ И КОМПЛЕКТУЮЩИЕ

Раздел представляет широкий ассортимент пластиковых крючков для конструирования дисплеев из картона, пластика и металла. Пластиковые крючки являются отличной альтернативой металлическим крючкам. Они легкие, недорогие и простые в использовании.



ВИДЫ ПЛАСТИКОВЫХ КРЮЧКОВ:

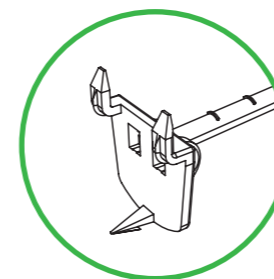

КРЮЧКИ ДЛЯ КРЕПЛЕНИЯ НА КАРТОН

Крючки с трехточечной фиксацией в картоне применяются в дисплеях и рекламных конструкциях из картона. Крючок надежно втыкается в картон на 3 шипа с фиксаторами, не требуя подготовки отверстий в картоне. Возможно производство крючков разных цветов.

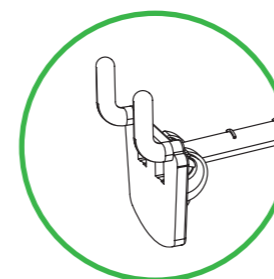

КРЮЧКИ ДЛЯ КРЕПЛЕНИЯ НА СТАНДАРТНУЮ ПЕРФОРАЦИЮ

Крючки для крепления в перфорацию с расстоянием между отверстиями 25 мм. Отлично заменяют металлические крючки, особенно при применении с товарами небольшого веса. Разнообразие вариантов, разные цвета и более низкая, в сравнении с металлическими крючками, цена делают эти крючки отличной альтернативой традиционным крючкам из металла.

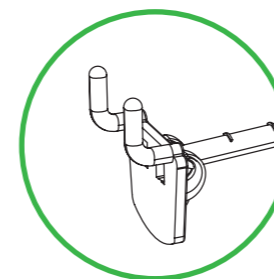

КРЮЧКИ ДЛЯ КРЕПЛЕНИЯ НА ПЕРФОРАЦИЮ В ТОЛСТЫХ МАТЕРИАЛАХ

Специальные пластиковые крючки для крепления на перфорацию с шагом 25 мм в более толстом материале (4-6 мм). Применяются в рекламных конструкциях, где нужно закрепить крючки на толстом картоне, вспененном ПВХ, ДВП. Крючки этого вида также могут крепиться на экономпанель.

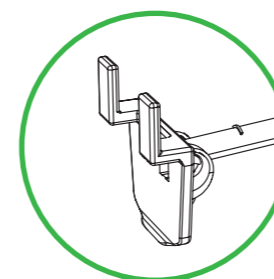

КРЮЧКИ ДЛЯ КРЕПЛЕНИЯ НА ЭКОНОМПАНЕЛЬ

Крючки для крепления на стандартной экономпанели, а также на задних стенках с прорезью-имитацией паза экономпанели. Являются отличной альтернативой железным крючкам там, где нет необходимости вывешивать тяжелый товар.

КРЮЧКИ ДЛЯ КРЕПЛЕНИЯ В КАРТОН

Одинарные или двойные пластиковые крючки. Устанавливаются на изделия из картона при помощи интегрированных крючков с гарпунным наконечником. Усиленный материал крючков (полиамид) и ребра жесткости позволяют использовать крючок даже для тяжелых товаров.

SINGLE HOOK - CR КРЮЧОК ОДИНАРНЫЙ ПЛАСТИКОВЫЙ

Стандартный цвет – белый, другие цвета – по запросу.



Цвет	Длина, мм	Код товара	Кратность, шт.
БЕЛЫЙ	100	254047	100
БЕЛЫЙ	150	254015	100
БЕЛЫЙ	200	254145	100
БЕЛЫЙ	250	254234	100

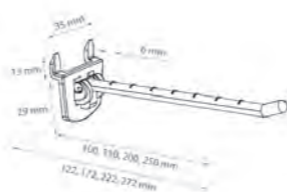

НОВИНКА

SINGLE HOOK-CR-65 КРЮЧОК ОДИНАРНЫЙ ПЛАСТИКОВЫЙ

Стандартный цвет – белый, другие цвета по запросу. Для монтажа необходимо отверстие 20*6 мм. Рекомендуемая толщина материала места для фиксации – 2 мм.



Цвет	Длина, мм	Код товара	Кратность, шт.
БЕЛЫЙ	65	254626	100

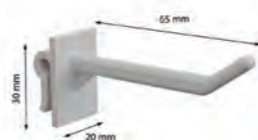

КРЮЧКИ ДЛЯ КРЕПЛЕНИЯ В КАРТОН С ДЕРЖАТЕЛЕМ ПОД ЦЕННИК

Устанавливается на изделия из картона при помощи интегрированных крючков с гарпунным наконечником. Преимущество данной модели входящий в комплект держатель подценник. Подходящие ценникодержатели для использования на данном крючке – ценникодержатели VH39. Помимо ценникодержателя можно использовать противокражный замок HOOK-GUARD для защиты от краж дорогостоящего товара.

SINGLE HOOK-PH-CR КРЮЧОК ОДИНАРНЫЙ



Цвет	Длина, мм	Код товара	Кратность, шт.
БЕЛЫЙ	100	254613	1
БЕЛЫЙ	150	254614	1
БЕЛЫЙ	200	254615	1
БЕЛЫЙ	250	254616	1
СЕРЫЙ	150	254636	100
ЧЕРНЫЙ	150	254635	100



DOUBLE HOOK-PH-CR КРЮЧОК ДВОЙНОЙ

Цвет	Длина, мм	Код товара	Кратность, шт.
БЕЛЫЙ	100	254620	1
БЕЛЫЙ	150	254617	1
БЕЛЫЙ	200	254618	1
БЕЛЫЙ	250	254619	1
СЕРЫЙ	150	254637	100
ЧЕРНЫЙ	150	254634	100

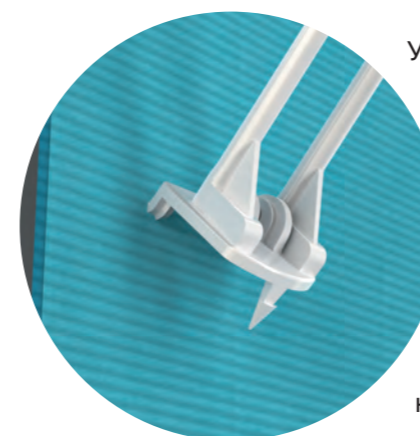
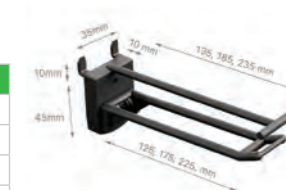

Установка крючков этого типа производится в 2 этапа – сначала в картон врезаются 2 верхних шипа, затем крючок приводится в горизонтальное положение и фиксируется 3-ий шип. Крючки могут быть как предустановлены (в этом случае используется функция откидывания крючка вверх), так и поставляться в качестве комплектующих к дисплею.



КРЮЧКИ ДЛЯ КРЕПЛЕНИЯ В КАРТОН С ВИНТОМ И ГАЙКОЙ

Изготовлены из жесткого прочного пластика и разработаны специально для использования в картонных конструкциях. Помимо шипа, в креплении крючков предусмотрен винт длиной 20 мм с гайкой, который обеспечивает еще более надежное крепление крючка к конструкции и дополнительную защиту крючка от кражи. Т-образный держатель ценника предназначен для откидных ценников типа VH или LH. Двойные крючки также могут использоваться с ценниками типа PP-TAG и с противокражным устройством HOOK-GUARD.

SINGLE HOOK-SCR КРЮЧОК ОДИНАРНЫЙ ПЛАСТИКОВЫЙ С ДЕРЖАТЕЛЕМ ПОД ЦЕННИК

Цвет	Длина, мм	Код товара	Кратность, шт.
БЕЛЫЙ	150	254416	100
БЕЛЫЙ	200	254417	100
БЕЛЫЙ	250	254418	100

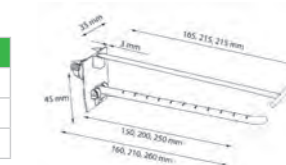



DOUBLE HOOK-SCR

КРЮЧОК ДВОЙНОЙ ПЛАСТИКОВЫЙ С ДЕРЖАТЕЛЕМ ПОД ЦЕННИК

Цвет	Длина, мм	Код товара	Кратность, шт.
БЕЛЫЙ	150	254413	100
БЕЛЫЙ	200	254414	100
БЕЛЫЙ	250	254415	100

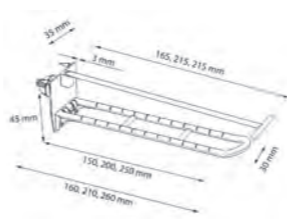

КРЮЧКИ ДЛЯ КРЕПЛЕНИЯ НА ЭКОНОМПАНЕЛЬ

Торговое оборудование с экономпанелями для навесного оборудования широко распространено в непродуктовых магазинах. Пластиковые крючки для экономпанелей станут отличной альтернативой металлическим крючкам, поскольку небольшой размер и вес товара не требует от крючков повышенной прочности.



SINGLE HOOK-EP

КРЮЧОК ОДИНАРНЫЙ ПЛАСТИКОВЫЙ

Цвет	Длина, мм	Код товара	Кратность, шт.
БЕЛЫЙ	100	254219	100
БЕЛЫЙ	150	254220	100
БЕЛЫЙ	200	254221	100
БЕЛЫЙ	250	254236	100

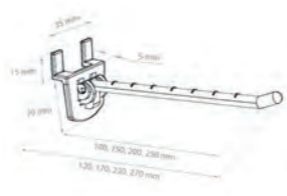

DOUBLE HOOK-EP

КРЮЧОК ДВОЙНОЙ ПЛАСТИКОВЫЙ

Цвет	Длина, мм	Код товара	Кратность, шт.
БЕЛЫЙ	100	254222	100
БЕЛЫЙ	150	254223	100
БЕЛЫЙ	200	254224	100
БЕЛЫЙ	250	254237	100

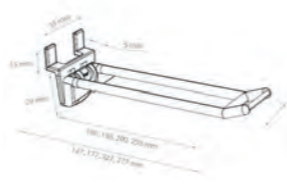

DOUBLE HOOK-PH-EP

КРЮЧОК ДВОЙНОЙ С ДЕРЖАТЕЛЕМ ПОД ЦЕННИК

Цвет	Длина, мм	Код товара	Кратность, шт.
БЕЛЫЙ	100	254375	100
БЕЛЫЙ	200	254376	100

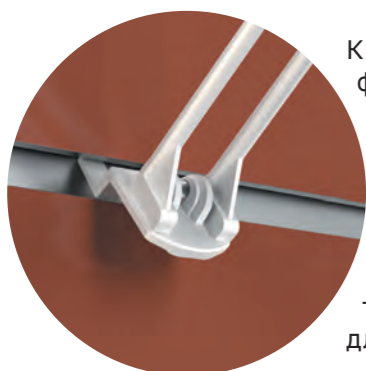
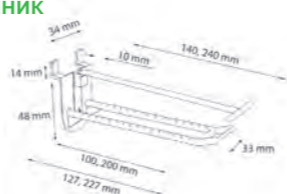

Крючки очень просто фиксируются на экономпанели. Вы также можете использовать крючки этого типа на панелях из толстого акрила или пластика с горизонтальными прорезями для крепления крючков.



КРЮЧКИ ДЛЯ КРЕПЛЕНИЯ НА ПЕРФОРИРОВАННУЮ ПАНЕЛЬ 1-2 ММ

Пластиковые крючки, которые устанавливаются в перфорированные панели из металла толщиной 1,0-2,0 мм. Предназначены для перфорации с шагом в 25 мм. Стандартный цвет – белый, другие цвета – по запросу.



SINGLE HOOK-MP

ОДИНАРНЫЙ ПЛАСТИКОВЫЙ КРЮЧОК

Цвет	Длина, мм	Код товара	Кратность, шт.
БЕЛЫЙ	100	254178	100
БЕЛЫЙ	150	254179	100
БЕЛЫЙ	200	254180	100
БЕЛЫЙ	250	254233	100

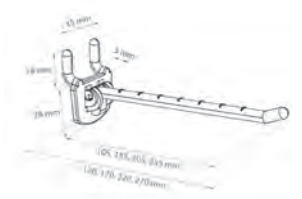

DOUBLE HOOK-MP

ДВОЙНОЙ ПЛАСТИКОВЫЙ КРЮЧОК

Цвет	Длина, мм	Код товара	Кратность, шт.
БЕЛЫЙ	100	254175	100
БЕЛЫЙ	150	254176	100
БЕЛЫЙ	200	254177	100
БЕЛЫЙ	250	254232	100

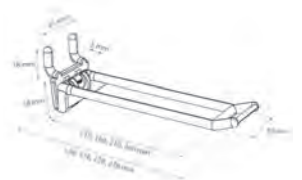

Изготовленные из прочного полиамида, эти крючки являются отличной альтернативой металлическим крючкам – они значительно дешевле и легче, при этом прочны и подойдут для большинства товаров, которые принято вывешивать в магазинах.



КРЮЧКИ ДЛЯ КРЕПЛЕНИЯ НА ПЕРФОРИРОВАННУЮ ПАНЕЛЬ 4-6 ММ

Предназначен для установки в перфорированные панели толщиной до 5 мм с шагом 25 мм и диаметром отверстия 4,6 мм. Стандартные варианты длины – 100, 150, 200 мм.



SINGLE HOOK-MP5

ОДИНАРНЫЙ ПЛАСТИКОВЫЙ КРЮЧОК

Цвет	Длина, мм	Код товара	Кратность, шт.
БЕЛЫЙ	100	254260	100
БЕЛЫЙ	150	254261	100
БЕЛЫЙ	200	254262	100
БЕЛЫЙ	250	254263	100

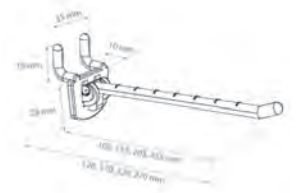

DOUBLE HOOK-MP5 ДВОЙНОЙ ПЛАСТИКОВЫЙ КРЮЧОК



Цвет	Длина, мм	Код товара	Кратность, шт.
БЕЛЫЙ	100	254256	100
БЕЛЫЙ	150	254257	100
БЕЛЫЙ	200	254258	100
БЕЛЫЙ	250	254259	100

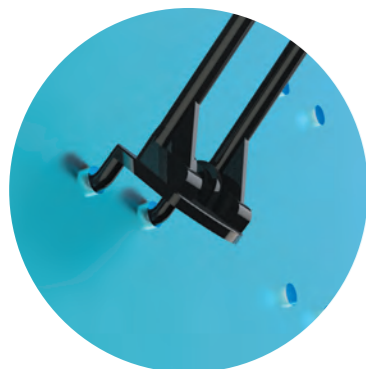
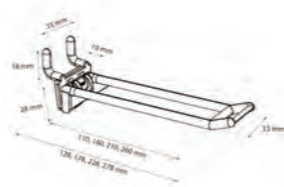

Крючки этого типа отлично подойдут для более толстых перфорированных материалов. Они также подходят для крепления на экономпанелях, что увеличивает спектр их применения в современных магазинах.



STOCK LIMITER ОГРАНИЧИТЕЛЬ ТОВАРА



Ограничитель товара предназначен для фиксации товара на крючках при транспортировке дисплея, а также для ограничения рабочей длины крючка. Подходит для двойных и одинарных крючков. Стандартный цвет – белый.

Цвет	Код товара	Кратность, шт.
БЕЛЫЙ	255090	100



КОМПОНЕНТЫ ДЛЯ ДИСПЛЕЕВ

В этом подразделе приведены наиболее популярные стандартные компоненты для рекламных конструкций из картона или пластика. Их использование позволяет с оптимальными затратами решить задачи увеличения функциональности дисплеев.

CORR-A-CLIP СЪЕМНЫЙ ДЕРЖАТЕЛЬ КАРТОННОЙ ПОЛКИ ВЕРТИКАЛЬНЫЙ



Держатель картонной полки. Позволяет легко монтировать и демонтировать полки картонных дисплеев. Конструкция держателя обеспечивает максимально простое позиционирование полки при сборке. Возможно производство держателей нестандартных цветов.

Цвет	Код товара	Кратность, шт.
БЕЛЫЙ	255096	500
ЧЕРНЫЙ	255102	500

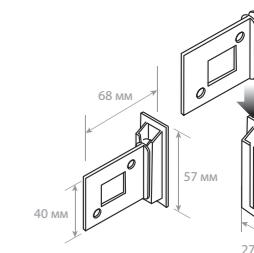

CORR-H-CLIP ДЕРЖАТЕЛЬ КАРТОННОЙ ПОЛКИ ГОРИЗОНТАЛЬНЫЙ СЪЕМНЫЙ



Держатель картонной полки горизонтальный съемный. Позволяет создавать различные по дизайну дисплеи, в которых полка выходит за боковые стенки, так же позволяет использовать полки без передних бортов, обеспечивая тем самым полную видимость товара.

Цвет	Код товара	Кратность, шт.
БЕЛЫЙ	255095	100
ЧЕРНЫЙ	255121	100

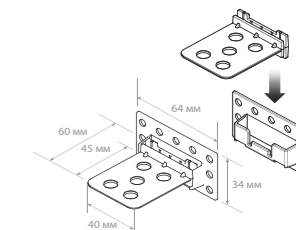

COILDROP РЕТРАКТОР



Ретрактор в виде капли. Основное преимущество - компактный размер. Есть возможность крепления ретрактора с помощью самоклеящейся ленты, винта или шурупа, 2 варианта вывода троса. Трос - стальной в пластиковой оплетке. Размеры: 50x33x16 мм. Длина троса: 96 см. Толщина троса: 0,83 мм. Усилие пружины: 120 грамм.

Цвет	Код товара	Кратность, шт.
ЧЕРНЫЙ	400100	1

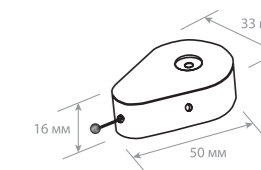

ACR-HINGE ПЕТЛЯ ПЛАСТИКОВАЯ



Используется для изготовления различных дисплеев, диспенсеров, шоу-боксов и прочего оборудования из пластика с открывающимися или откидными деталями. Крепится при помощи клея.

Цвет	АxВ, мм	Код товара	Кратность, шт.
ПРОЗРАЧНЫЙ	25x32	254190	100

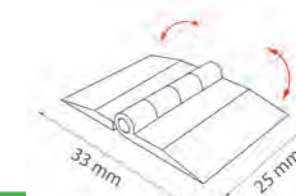

ТРОСЫ, ЦЕПОЧКИ, КАРАБИНЫ, ХОМУТЫ

Наш каталог представляет несколько видов тросов и цепочек для подвешивания рекламных конструкций и соединителей для них. Выбор лучшего варианта зависит от веса и габаритов подвешиваемых профилей или мобайлов.

Безсоединителей-хомутов не обойдется, пожалуй, ни один комплект мерчендайзера. С помощью хомутов разного типа можно как подвесить рекламную вывеску или ценник, так и прочно прикрепить объемную рекламную конструкцию.



WIRE ТРОС СТАЛЬНОЙ ДЛЯ ПОДВЕШИВАНИЯ

Стальной трос толщиной 1 мм для подвешивания подвесных алюминиевых профилей.

Цвет	Длина, м	Код товара	Кратность, шт.
СЕРЕБРЯНЫЙ	10	255097	1
СЕРЕБРЯНЫЙ	50	251005	1



WIRE-CLIP КЛИПСЫ ЗАЖИМНЫЕ ДЛЯ СТАЛЬНОГО ТРОСА

Алюминиевые зажимные клипсы для фиксации стального троса толщиной 1 мм. Клипса зажимается на тросе плоскогубцами.

Цвет	Код товара	Кратность, шт.
СЕРЕБРЯНЫЙ	251003	100

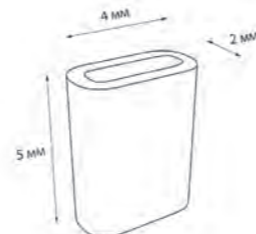

WIRE FIT КЛИПСА ЗАЖИМНАЯ ДЛЯ СТАЛЬНОГО ТРОСА

Алюминиевые клипсы служат для фиксации стального троса. Клипса зажимается на металлическом тросе с помощью двух винтов. В основном, используется в качестве аксессуара для подвешивания подвесных алюминиевых систем, пластиковых профилей, рамок и прочих рекламных конструкций.

Цвет	Код товара	Кратность, шт.
ЗОЛОТОЙ	251229	100

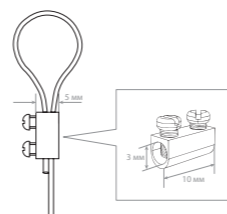

FLEXIFIXER РЕГУЛЯТОР ДЛИНЫ ТРОСА

Регулируемый по высоте зажим для троса 1-1,2 мм. Позволяет легко регулировать высоту подвеса профилей UNITRACK и BANNERSNAPPER. Для регулировки троса в конструкции фиксатора предусмотрена кнопка ослабления зажима. При отпускании кнопки трос снова фиксируется.

Цвет	Код товара	Кратность, шт.
СЕРЕБРЯНЫЙ	251168	1

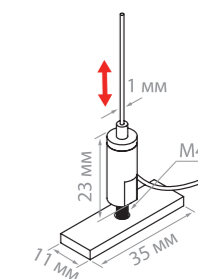

VS-CLIP ПЕТЛЯ-ПЕРЕХОДНИК С ШАРИКОВОЙ ЦЕПОЧКИ

Позволяет делать переход с шариковой цепочки на малый карабин, трос, крепежные кольца. Размер петли зависит от диаметра используемой шариковой цепочки. Диаметр отверстия: 2,4 мм.

Цвет	Код товара	Кратность, шт.
СЕРЕБРЯНЫЙ	251312	1

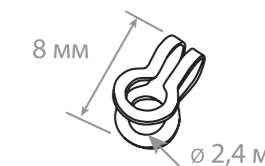

GREEK CLASP МАЛЫЙ МЕТАЛЛИЧЕСКИЙ КАРАБИН

Предназначен для крепления рекламных вывесок к металлическому тросу или цепочке. Размыкается при нажатии на боковую часть пальцем. Длина: 25 мм Толщина: 2,2 мм

Цвет	Код товара	Кратность, шт.
СЕРЕБРЯНЫЙ	252069	100

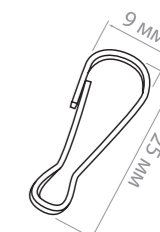

CHAIN ЦЕПОЧКА МЕТАЛЛИЧЕСКАЯ ДЛЯ ПОДВЕШИВАНИЯ

Усиленная металлическая цепь для подвешивания тяжелых рекламных конструкций. Рекомендуется использовать в комплекте с крючками С-HOOK или S-HOOK.

Цвет	Длина, м	Код товара	Кратность, шт.
СЕРЕБРЯНЫЙ	30	255118	1

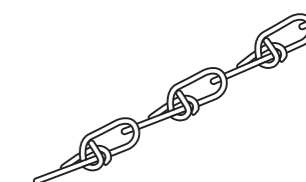

НОВИНКА

BALL CHAIN ШАРИКОВАЯ МЕТАЛЛИЧЕСКАЯ ЦЕПЬ



Цепь шариковая. Легко регулируется по длине и соединяется с помощью соединителя ВС-CONNECTOR. Используется для подвешивания рекламной информации, а также для соединения в комплект образцов пластиков, тканей и других материалов. Два варианта диаметра шарика цепочки – 2,4; 3,2 мм.

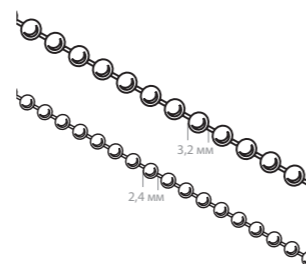

Цвет	Диаметр шарика, мм	Длина катушки, мм	Код товара	Кратность, шт.
СЕРЕБРЯНЫЙ	2,4	50	251303	1
СЕРЕБРЯНЫЙ	3,2	50	251306	1

НОВИНКА

BALL CHAIN ШАРИКОВАЯ МЕТАЛЛИЧЕСКАЯ ЦЕПЬ



Шариковая металлическая цепь готовыми отрезками, используется для подвеса рекламных изделий, брелоков и т.д. Диаметр шарика цепочки – 2,4 мм. Длина – 100 и 150 мм.



Цвет	Длина, мм	Код товара	Кратность, шт.
СЕРЕБРЯНЫЙ	100	251304	100
СЕРЕБРЯНЫЙ	150	251305	100



ВС-CONNECTOR ЗАМОК-СОЕДИНИТЕЛЬ ДЛЯ ШАРИКОВОЙ ЦЕПИ

Металлический соединитель для шариковых цепочек BALL CHAIN. Малый размер для цепочки с диаметром шариков 2,4 мм, большой – для цепочки с диаметром шариков 3,2 мм.



Цвет	Диаметр соединения, мм	Длина, мм	Код товара	Кратность, шт.
СЕРЕБРЯНЫЙ	2,4	7	251189	100
СЕРЕБРЯНЫЙ	3,2	10	251307	100

НОЖКИ ДЛЯ ВОБЛЕРОВ

Воблеры – популярный POS-материал, который позволяет выделить новые продукты, товары по акциям и иные спецпредложения в магазине. Основная их задача – привлечь внимание покупателя к полке с товаром.

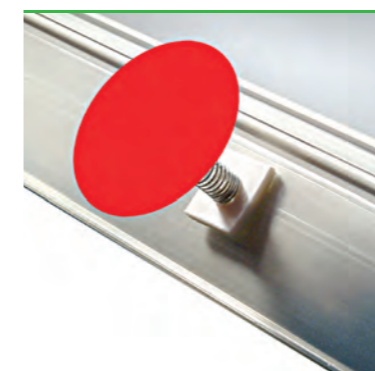
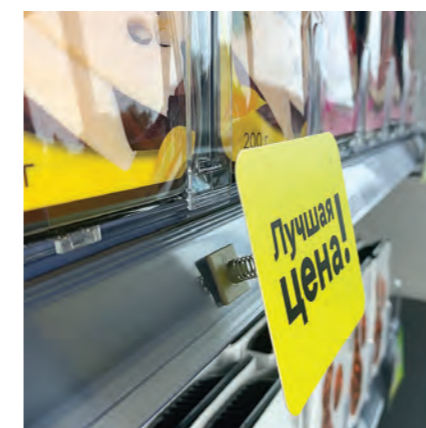

MB-SPRING КВАДРАТНЫЙ САМОКЛЕЯЩИЙСЯ ДЕРЖАТЕЛЬ ВОБЛЕРА НА ПРУЖИНКЕ

Держатель воблера на пружинке. Крепится за воблером, обеспечивает его подвижность. Размер самоклеящегося основания 20×20 мм.

Цвет	Код товара	Кратность, шт.
БЕЛЫЙ	251024	100

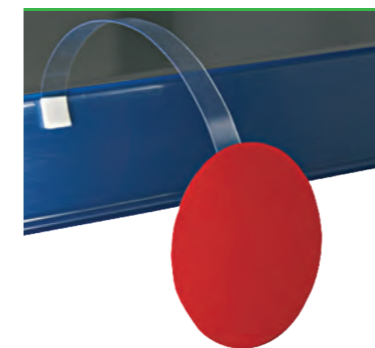
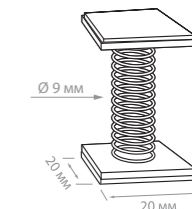

WOB-FF НОЖКА ДЛЯ ВОБЛЕРА ПЛАСТИКОВАЯ

Прозрачная пластиковая ножка для воблера. На двух концах ножки закреплен двухсторонний скотч. Размеры: 160×10 мм и 200×15 мм.

Цвет	А×В, мм	Код товара	Кратность, шт.
ПРОЗРАЧНЫЙ	160X10	574205	500
ПРОЗРАЧНЫЙ	200X15	574206	500

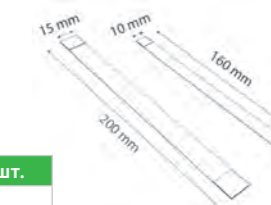

9

ДЕРЖАТЕЛИ ВЫВЕСОК,
ШЕЛФТОКЕРЫ И УКАЗАТЕЛИ



222 ДЕРЖАТЕЛИ ВЫВЕСОК НА МАГНИТАХ

226 ДЕРЖАТЕЛИ ВЫВЕСОК НА СТРУБЦИНАХ

229 ДЕРЖАТЕЛИ ШЕЛФТОКЕРОВ

230 Шелфтокеры для ценникодержателей

231 ПЛАСТИКОВЫЕ ДЕРЖАТЕЛИ-УЛИТКИ

ДЕРЖАТЕЛИ ВЫВЕСОК НА МАГНИТАХ

Магнитные держатели являются оптимальным вариантом для крепления на металлических полках. Рекомендуется подбирать силу магнитного держателя в соответствии с вашей задачей: стандартный магнит – если вам нужна мобильность, и более сильный магнит – если вы хотите закрепить держатель крепко и основательно.



ALU-BOARD-MGT АЛЮМИНИЕВЫЙ ДЕРЖАТЕЛЬ ВЫВЕСОК НА МАГНИТАХ

Комплект держателей рекламной вывески на магнитах. Состоит из 2-х уголков-держателей из алюминия и 2-х магнитных креплений. Рекомендуется использовать для крепления рекламных плакатов и навигационных указателей в магазине, с размещением на верхнем торце низких стеллажей.



Цвет профиля	Цвет основания	Код товара	Кратность, шт.
СЕРЕБРЯНЫЙ	БЕЛЫЙ	254275	10



MAG-SW-TUBE-L МАГНИТНЫЙ ДЕРЖАТЕЛЬ ВЫВЕСКИ НА КРЮЧКАХ С ИЗОГНУТОЙ ТРУБКОЙ

Держатель вывески на сильном магните с изогнутой трубкой Ø 9 мм. Размер магнитного основания 70×38 мм, длина трубки – 250 мм. Угол наклона трубки регулируется. На трубке 2 подвижных пластиковых крючка.

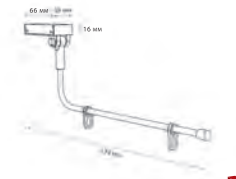

Цвет основания	Цвет крючков	Цвет трубки	Код товара	Кратность, шт.
БЕЛЫЙ	ПРОЗРАЧНЫЙ	СЕРЕБРЯНЫЙ	255085	10



MAG-SW-TUBE-I МАГНИТНЫЙ ДЕРЖАТЕЛЬ ВЫВЕСКИ НА КРЮЧКАХ С ПРЯМОЙ ТРУБКОЙ

Держатель вывески на сильном магните с прямой трубкой Ø 9 мм. Размер магнитного основания 70×38 мм, длина трубки – 250 мм. Угол наклона трубки регулируется. На трубке – 2 подвижных пластиковых крючка.

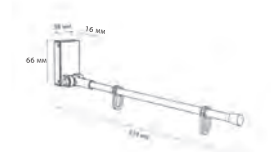

Цвет основания	Цвет крючков	Цвет трубки	Код товара	Кратность, шт.
БЕЛЫЙ	ПРОЗРАЧНЫЙ	СЕРЕБРЯНЫЙ	251035	1



MAG-GRIP МАГНИТНЫЙ ДЕРЖАТЕЛЬ ВЫВЕСКИ

Компактное основание позволяет закреплять держатель как под полкой, так и на ней. Конфигурация держателя позволяет обходить бортики полки, если они выходят за габариты полки и создают препятствия для размещения вывесок. Вывеска крепится в захвате типа «акула». Для вывесок толщиной от 0,5 до 3 мм. Размер магнитного основания.

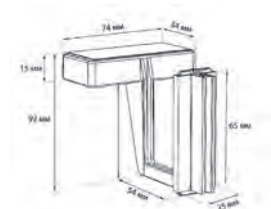

Цвет	Код товара	Кратность, шт.
БЕЛЫЙ	252165	10
ЧЕРНЫЙ	252179	10



MGT-SGT-GR МАГНИТНЫЙ ДЕРЖАТЕЛЬ ВЫВЕСКИ

Вывеска крепится с помощью заклепок UNI RIVET длиной 6 мм, которые входят в комплект. Заклепки создают наиболее неподвижное соединение вывески с держателем. Диаметр отверстий в вывеске для фиксации заклепками - 5 мм. Размер магнитного основания 70×33 мм. Длина трубки – 170 мм.

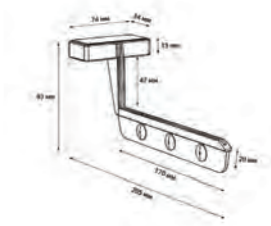

Цвет	Код товара	Кратность, шт.
БЕЛЫЙ	252164	10



MGT-SGT-G МАГНИТНЫЙ ДЕРЖАТЕЛЬ ВЫВЕСКИ

Для вывесок толщиной от 0,5 до 3 мм. Размер магнитного основания 70×33 мм. Для крепления вывески не требуется дополнительной подготовки – легко фиксируется держателем типа «акула». Длина трубки – 150 мм.



Цвет	Код товара	Кратность, шт.
БЕЛЫЙ	252163	10



MAG-PRO-FLAG МАГНИТНЫЙ ДЕРЖАТЕЛЬ ШЕЛФТОКЕРА

Держатель шелфтокера крепится на любые ровные металлические поверхности за счет встроенного в него магнита. Позволяет разместить шелфтокер (стоппер и пр.) на полке и дополнительно выделить продукт или донести информацию об акции до покупателя. Для крепления в шелфтокере необходимо сделать дополнительно отверстия для более крепкого сцепления с конструкцией держателя. Толщина вставки от 0,3 до 0,7 мм.

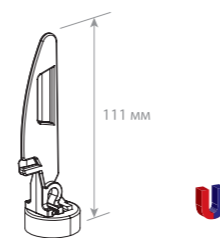

Цвет держателя	Цвет основания	Код товара	Кратность, шт.
ПРОЗРАЧНЫЙ	СЕРЫЙ	254288	10



MAG-FLEX-TUBE-I-2F МАГНИТНЫЙ ДЕРЖАТЕЛЬ ВЫВЕСКИ

С 2-мя подвижными пластиковыми крючками для крепления вывески. Компактное основание позволяет закреплять держатель как под полкой, так и на ней. Трубка может двигаться в держателе, тем самым возможно изменять вылет трубки по отношению к поверхности размещения. Держатель вывески на магните с трубкой Ø 9 мм. Размер магнитного основания 70×40 мм. Длина трубки – 300 мм.

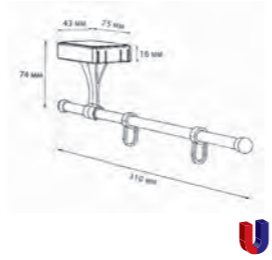

Цвет трубки	Цвет основания	Код товара	Кратность, шт.
СЕРЕБРЯНЫЙ	БЕЛЫЙ	252162	10

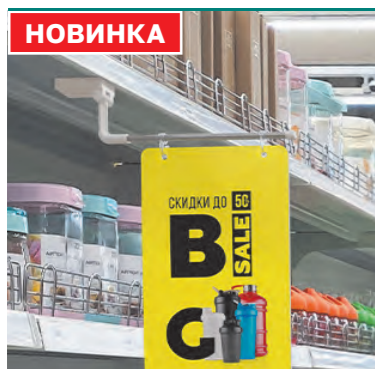

MAG-SW-TUBE-PL ДЕРЖАТЕЛЬ ВЫВЕСКИ МАГНИТНЫЙ НА КРЮЧКАХ С ТРУБКОЙ

Используется для установки рекламных вывесок на металлических поверхностях стеллажей. Позволяет размещать информацию о товарах, выложенных на полках, для стимулирования продаж. Трубка может изменять положение по отношению к основанию, что позволяет устанавливать её не только на горизонтальные, но и на вертикальные поверхности. Размер магнитного основания 70×30 мм, длина трубки – 250 мм. Угол наклона трубки регулируется.

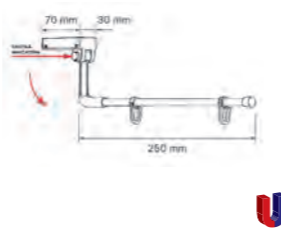

Цвет	Код товара	Кратность, шт.
БЕЛЫЙ	252229	10



НОВИНКА

MAGNET-SGT-00 ЗАХВАТ МАГНИТНЫЙ ПОД УГЛОМ 0°

Идеальный выбор для размещения информации на любых металлических поверхностях для выделения акционных зон, зонирования в торговом зале, прикассовой зоне. Предназначен для информационных вставок толщиной 0,2-3 мм. Крепкая фиксация вставки в держателе позволяет обойтись без отверстий и клипс. Размещение информации возможно как в горизонтальном, так и вертикальном положении.

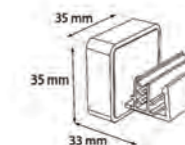

Цвет	Код товара	Кратность, шт.
БЕЛЫЙ	102611	10
ЧЕРНЫЙ	102735	10



НОВИНКА

MAGNET-SGT-90 ЗАХВАТ МАГНИТНЫЙ ПОД УГЛОМ 90°

Магнитное основание обеспечивает прочное и надежное крепление и легкость установки. Предназначен для информационных вставок толщиной 0,2-3 мм. Крепкая фиксация вставки в держателе позволяет обойтись без отверстий и клипс. Размещение информации возможно как в горизонтальном, так и вертикальном положении: на полке, под полкой, на верхних и боковых торцах стеллажей и холодильников.

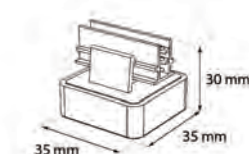

Цвет	Код товара	Кратность, шт.
БЕЛЫЙ	102612	10
ЧЕРНЫЙ	102736	10



НОВИНКА

MAGNET-SGT-MINI КОМПАКТНЫЙ МАГНИТНЫЙ ДЕРЖАТЕЛЬ ПОД УГЛОМ 90°

Идеальный выбор для размещения информации на любых металлических поверхностях для выделения акционных зон, зонирования в торговом зале, прикассовой зоне. Магнитное основание обеспечивает прочное и надежное крепление и легкость установки. Предназначен для информационных вставок толщиной 0,2-3 мм. Крепкая фиксация вставки в держателе позволяет обойтись без отверстий и клипс. Размещение информации возможно как в горизонтальном, так и вертикальном положении: на полке, под полкой, на верхних и боковых торцах стеллажей и холодильников.

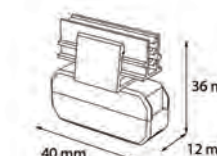

Цвет	Код товара	Кратность, шт.
БЕЛЫЙ	102733	10
ЧЕРНЫЙ	102734	10

ДЕРЖАТЕЛИ ВЫВЕСОК НА СТРУБЦИНАХ

Струбцины являются одним из самых широко используемых компонентов рекламных конструкций. Простота в использовании, прочность и надежность делают струбцины универсальным держателем.



CLAMP SGT СТРУБЦИНА С ДЕРЖАТЕЛЕМ ВЫВЕСОК SUPERGRIP

Струбцина шириной 20 мм с фиксированным держателем SGT для вывесок толщиной от 0,5 мм до 3 мм. Толщина полки – до 40 мм.

Цвет держателя	Цвет основания	Код товара	Кратность, шт.
ПРОЗРАЧНЫЙ	БЕЛЫЙ	254204	10



CLAMP HOLDER-90 СТРУБЦИНА С ВЕРТИКАЛЬНЫМ П-ДЕРЖАТЕЛЕМ ВЫВЕСОК

Рекомендуется использовать для вертикального крепления пластиковых рамок А6, А5, А4. Два пластиковых гибких держателя прочно удерживают рамку и возвращают ее в исходное положение после отклонения. Толщина полки – до 40 мм.

Цвет	Код товара	Кратность, шт.
БЕЛЫЙ	251021	10

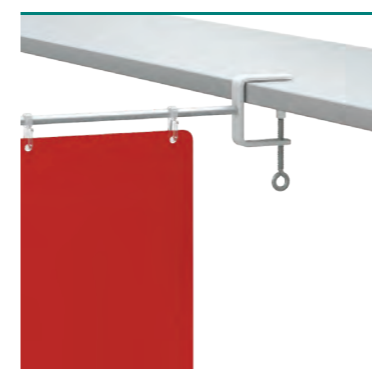
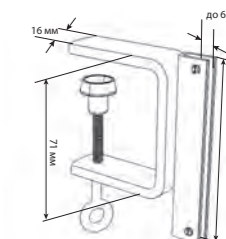

CLAMP-TUBE-I-H ДЕРЖАТЕЛЬ ВЫВЕСКИ С ПЛАСТИКОВЫМИ КРЮЧКАМИ

Держатель вывески с прямой трубкой на струбцине. Ø трубки 9 мм, длина 250 мм. Имеет 2 пластиковых крючка для подвешивания вывески, расстояние между крючками регулируется. Для полок толщиной до 40 мм.

Цвет основания	Цвет крючков	Цвет трубки	Код товара	Кратность, шт.
БЕЛЫЙ	ПРОЗРАЧНЫЙ	СЕРЕБРЯНЫЙ	251022	10

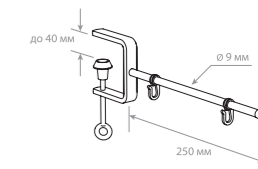

CLAMP HOLDER-L90 СТРУБЦИНА С ВЕРТИКАЛЬНЫМ П-ДЕРЖАТЕЛЕМ ВЫВЕСОК И ОТГИБОМ

Позволяет крепить вывески к полкам толщиной до 40 мм, оснащенным ценниками или бортиками. Металлический П-держатель длиной 85 мм позволяет обеспечивать надежное крепление носителей из картона и пластика толщиной от 0,5 мм до 5 мм.

Цвет	Код товара	Кратность, шт.
БЕЛЫЙ	254452	5

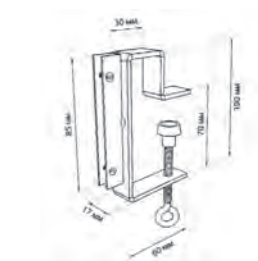



FIX-SW

СТРУБЦИНА С ПОДВИЖНЫМ ДЕРЖАТЕЛЕМ ВЫВЕСОК

Рекомендуется использовать для вертикального крепления пластиковых рамок А6, А5, А4. Два пластиковых гибких держателя прочно удерживают рамку и возвращают ее в исходное положение после отклонения.

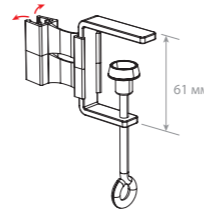

Цвет	Код товара	Кратность, шт.
БЕЛЫЙ	102059	10



SUPERGRIP CLAMP-L SGT-25

СТРУБЦИНА С ДЕРЖАТЕЛЕМ ВЫВЕСОК И ОТГИБОМ

Позволяет крепить вывески к полкам толщиной до 40 мм, оснащенным ценниками или бортиками. Зажим SUPERGRIP длиной 55 мм обеспечивает надежное крепление носителей из картона и пластика толщиной от 0,5 мм до 3 мм.

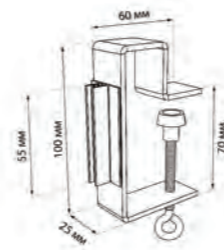

Цвет	Код товара	Кратность, шт.
БЕЛЫЙ	254443	10



CLAMP HOLE-L

СТРУБЦИНА С ДВУМЯ ОТВЕРСТИЯМИ И ОТГИБОМ

Предназначен для различных вывесок, «паразитных» дисплеев и прочих конструкций из пластика, металла, картона. Позволяет крепить конструкции к полкам толщиной до 40 мм, оснащенными ценниками или бортиками.

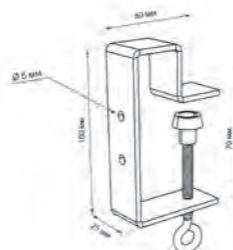

Цвет	Код товара	Кратность, шт.
БЕЛЫЙ	254368	10



CLAMP HOLE

СТРУБЦИНА С ДВУМЯ ОТВЕРСТИЯМИ

Предназначен для различных вывесок, «паразитных» дисплеев и прочих конструкций из пластика, металла, картона. Позволяет крепить конструкции к полкам толщиной до 40 мм.

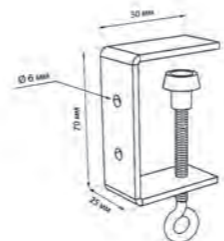

Цвет	Код товара	Кратность, шт.
БЕЛЫЙ	254355	10



TURN-SCREW

ОТВЕРТКА ДЛЯ СТРУБЦИН

Отвертка изготовлена из тонкой стали. Форма треугольника со скруглёнными углами, позволяет закручивать винты любой стороной без опасения нанести травму рукам. Используется для закручивания винтиков на струбцинах с вертикальным П-Держателем вывесок.

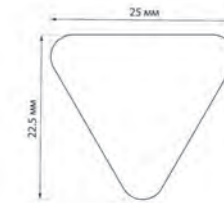

Цвет	Код товара	Кратность, шт.
БЕЛЫЙ	254474	10

ДЕРЖАТЕЛИ ШЕЛФТОКЕРОВ

Размещение шелфтокеров на полке рядом с товаром легко и удобно с нашим ассортиментом держателей шелфстопперов. Держатели позволяют производить многократную смену шелфстопперов и использовать их не один раз. Крепятся на полочные ценникодержатели. Не требуют приклейки на скотч благодаря чему не оставляют следов после демонтажа.



UNI-CLIP-R

УНИВЕРСАЛЬНЫЙ ДЕРЖАТЕЛЬ РЕКЛАМНЫХ СТОППЕРОВ

Клипса для крепления рекламных стопперов на полочный ценникодержатель высотой 26, 30 и 39 мм и на край некоторых видов полок. Позволяет зафиксировать рекламный материал перпендикулярно к полке. Удобное решение, если необходимо привлечь внимание к определенному товару или проинформировать об акции. Клипса используется с рекламными стопперами из ламинированного картона или тонкого пластика толщиной до 1 мм. Рекламная вставка хорошо держится в клипсе благодаря штырьку, который попадает в отверстие на стоппере и таким образом обеспечивает его надежную фиксацию.

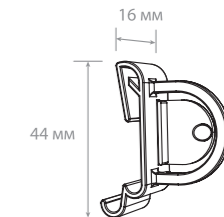

Цвет	Код товара	Кратность, шт.
БЕЛЫЙ	254097	100



DS-CLIP

ДЕРЖАТЕЛЬ РЕКЛАМНЫХ СТОППЕРОВ

Клипса закрепляет рекламный стоппер на полочный ценникодержатель (высотой 39 мм) перпендикулярно к полке. Применяется для создания рекламных вывесок, которые размещаются непосредственно рядом с товаром на полке и содержат информацию о товаре или акции. В качестве рекламного стоппера используются ламинированный картон или тонкий пластик толщиной до 0,8 мм. В конструкции держателя предусмотрен специальный штырек, который, попадая в отверстие на рекламном стоппере, надежно фиксирует стоппер в держателе.

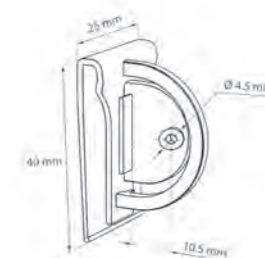

Цвет	Код товара	Кратность, шт.
ПРОЗРАЧНЫЙ	254094	100

ШЕЛФТОКЕРЫ ДЛЯ ЦЕННИКОДЕРЖАТЕЛЕЙ

Шелфтокер с креплением на ценникодержатель очень эффективны для проведения масштабных рекламных акций и системного выделения товаров на полках магазинов. Такие шелфтокеры обычно изготавливаются под заказ по размерам и дизайн-макетам заказчика. Для их более долгой службы мы рекомендуем производить шелфтокеры из тонкого пластика.



ПЕЧАТЬ ШЕЛФТОКЕРОВ ИЛИ ИСПОЛЬЗОВАНИЕ ШЕЛФТОКЕРОВ С ПЕЧАТНОЙ БУМАЖНОЙ ВСТАВКОЙ?

Делая этот выбор, надо прежде всего исходить из тиража шелфтокеров. Оптимальные цены на шелфтокеры с печатью начинаются при тиражах в 3000-5000 изделий. При меньших тиражах дешевле использовать шелфтокеры без печати в сочетании с печатной бумажной вставкой.

ПЛАСТИКОВЫЕ ДЕРЖАТЕЛИ-УЛИТКИ

Пластиковые держатели-улитки с разными вариантами крепления вывески – на вспененную клеящуюся ленту, на заклепки или на держатели SUPERGRIP. Просты, надежны, универсальны, изготовлены из ударопрочного пластика.

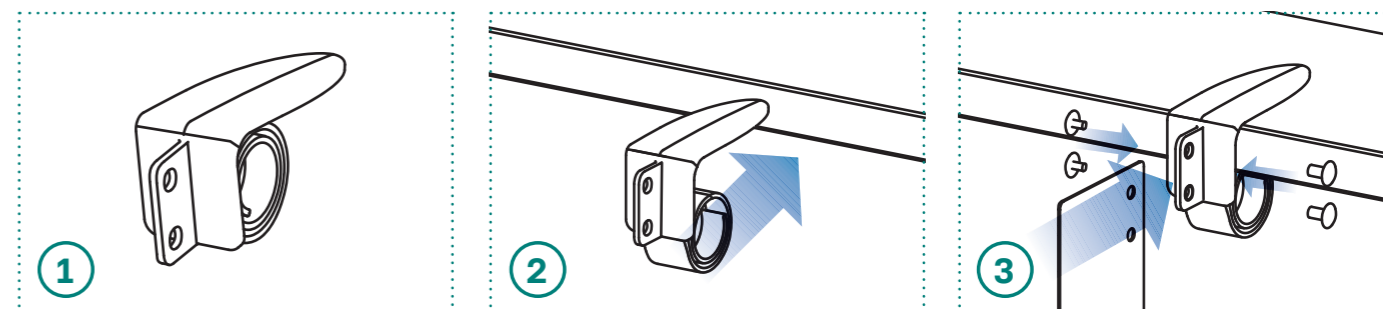

- ✓ Пластиковый держатель крепится к полке за счет спирали, прижимающей изделие к полке.
- ✓ Держатель-улитка COIL – оптимальное решение для размещения шелфтокеров и рекламных вывесок на стеклянных, деревянных и металлических полках.



COIL-SGT ПЛАСТИКОВЫЙ ДЕРЖАТЕЛЬ-УЛИТКА

Держатель с угловым захватом SUPERGRIP, позволяющим удерживать вертикальные вывески толщиной от 0,2 до 3 мм. Крепление вывесок другой толщины – по запросу.

Цвет	Код товара	Кратность, шт.
ПРОЗРАЧНЫЙ	258004	10

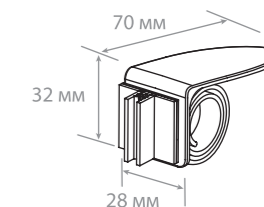

10 ПОДВЕСНЫЕ СИСТЕМЫ



234 КЛАССИФИКАТОР ПОДВЕСНЫХ СИСТЕМ

235 ПРИМЕНЕНИЕ ПОДВЕСНЫХ СИСТЕМ
В РАЗЛИЧНЫХ ФОРМАТАХ МАГАЗИНОВ

236 ПОДВЕСНЫЕ СИСТЕМЫ

236 PRICEBOARD

238 Подвесная система ECOTRACK

240 Подвесная система UNITRACK

243 Подвесная система HIGHTRACK

245 ПЛАСТИКОВЫЕ ПРОФИЛИ

245 Пластиковый профиль CLICKER

246 Пластиковый профиль GRIPPER

247 АЛЮМИНИЕВЫЕ ПРОФИЛИ

247 Алюминиевый профиль POSTERSNAPPER

247 Алюминиевый профиль BANNERSNAPPER

248 ТРОСЫ, СОЕДИНИТЕЛИ



КЛАССИФИКАТОР ПОДВЕСНЫХ СИСТЕМ

Подвесные системы – инструмент для коммуникаций с покупателями в точке продаж, по-максимуму использующий её пространство. Помимо этого они позволяют размещать крупные носители имиджевой и рекламной информации, навигационные указатели, ценники над паллетной выкладкой, холодильными и морозильными витринами, горками с овощами и фруктами, а также оформлять зоны распродаж.

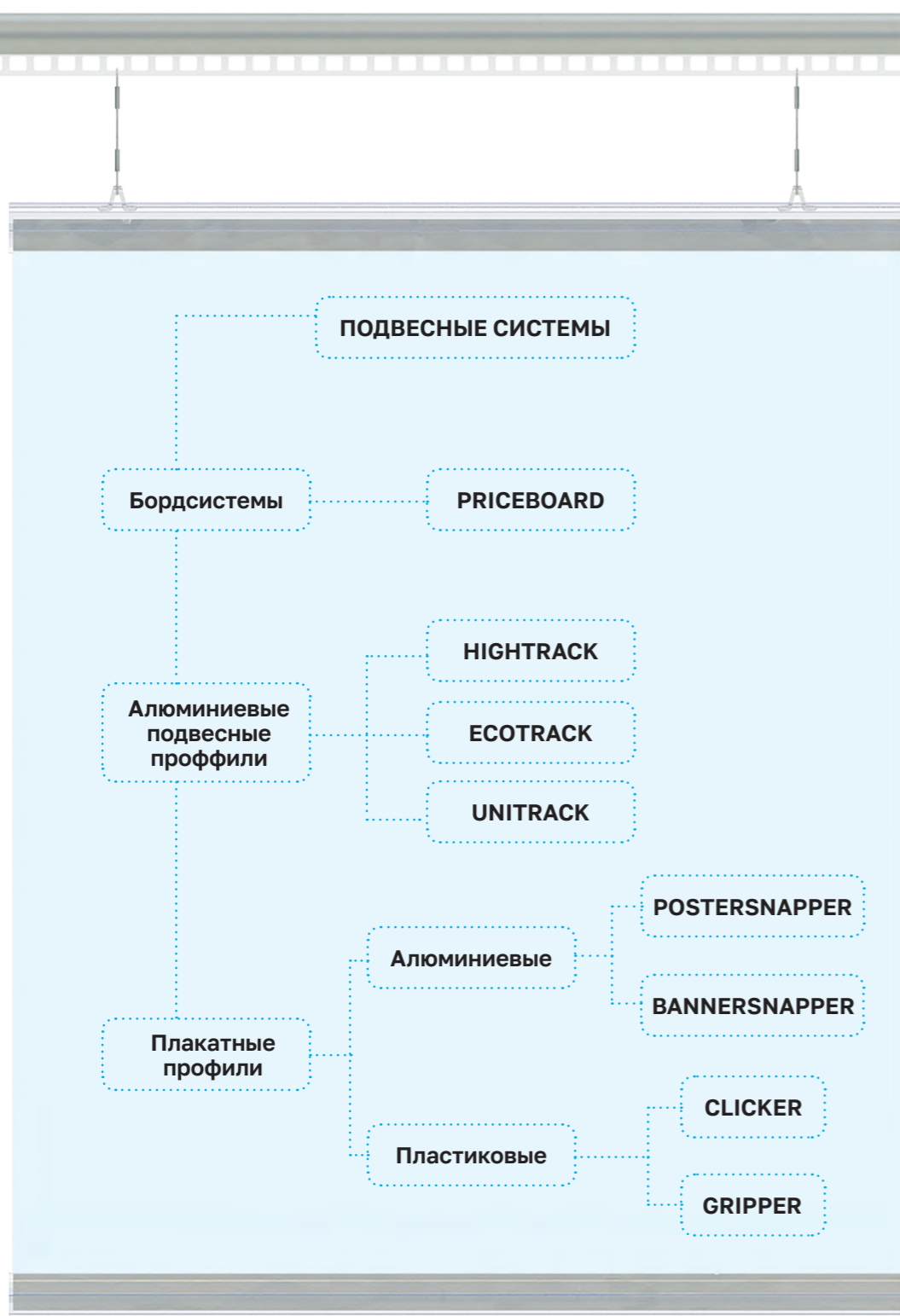

ПРИМЕНЕНИЕ ПОДВЕСНЫХ СИСТЕМ В РАЗЛИЧНЫХ ФОРМАТАХ МАГАЗИНОВ

ФОРМАТ МАГАЗИНА	ПРОДУКТЫ	DIY	ТОВАРЫ ДЛЯ ДОМА, МЕБЕЛЬ	АПТЕКИ, DROGERIE	ДЕТСКИЕ ТОВАРЫ	ОДЕЖДА	СПОРТТОВАРЫ	ЭЛЕКТРОНИКА, БЫТОВАЯ ТЕХНИКА, САЛОНЫ СОТ. СВЯЗИ	БАНКИ, СТРАХОВЫЕ, ТУРИСТИЧЕСКИЕ КОМПАНИИ, МЕДИЦИНСКИЕ ЦЕНТРЫ
PRICEBOARD	✓	✓			✓				
ECOTRACK	✓		✓	✓	✓	✓	✓	✓	
UNITRACK	✓	✓	✓		✓	✓	✓	✓	
HIGHTRACK	✓	✓							
CLICKER	✓	✓	✓	✓	✓	✓	✓	✓	✓
GRIPPER	✓	✓	✓	✓	✓	✓	✓	✓	✓
POSTERSNAPPER	✓	✓	✓	✓	✓	✓	✓	✓	✓
BANNERSNAPPER	✓	✓	✓			✓	✓	✓	

ПОДВЕСНЫЕ СИСТЕМЫ

Подвесные системы позволяют использовать торговую площадь магазина максимально эффективно. Именно подвешивание профилей с информационными или рекламными плакатами может обеспечить удобное и быстрое информирование потребителей. Такие системы привлекают внимание за счёт своих размеров и ярких цветов.

PRICEBOARD

Подвесные системы на основании прайсборда – это экономичные держатели крупных ценников. Прайсборд обеспечивает двухстороннее размещение ценников и рекламных постеров, а также возможность создания многоярусной и увеличенной по длине единой конструкции. За счёт этого он идеален для использования над «островными» выкладками с большим количеством товаров на одной точке (горки «овощи-фрукты», паллетные выкладки, холодильные лари).

Благодаря легкой и быстрой смене носителей информации, простоте обслуживания и износостойкости востребован, в первую очередь, в продуктовых магазинах.

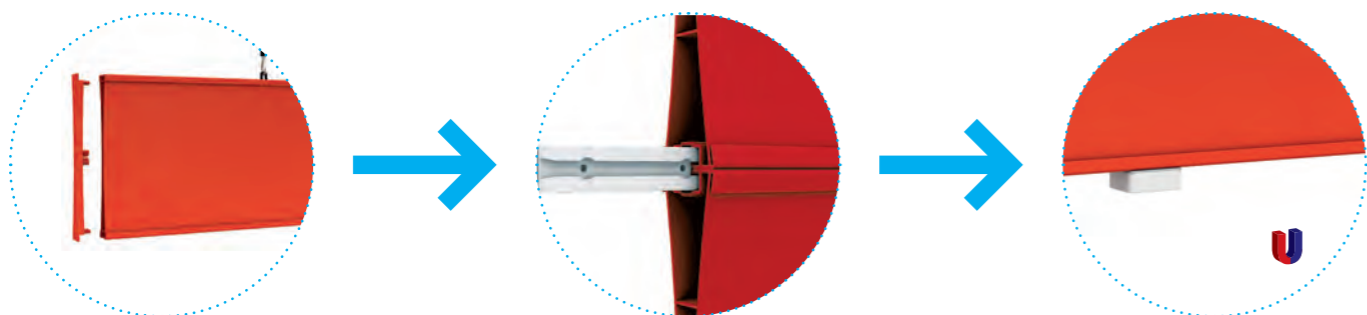

MAGNET-PB ДЕРЖАТЕЛЬ МАГНИТНЫЙ ДЛЯ ПРАЙСБОРДА

Магнитный держатель прайсборда под углом 90° к поверхности. Позволяет закреплять прайсборд на металлическом торговом оборудовании или закреплять их на железных направляющих подвесных потолков. Рекомендуется использовать не менее 2 магнитных держателя для крепления прайсборда длиной 1 м. Размер: 35×34×14,5 мм

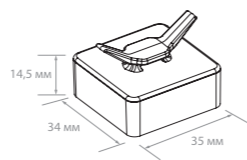

Цвет	Код товара	Кратность, шт.
БЕЛЫЙ	102296	10

PRICEBOARD A5 ПРАЙСБОРД ПЛАСТИКОВЫЙ



Позволяет размещать крупные ценники формата А4 (горизонталь), А5 (вертикаль) на несколько товаров сразу. Изготовлен из прочного пластика. Используется с заглушкой PB-CAP, соединителем PB-CONNECTOR, петлей пластиковой для подвешивания или магнитами для настольного размещения. Размер: 1000×212×33 мм



Цвет	Код товара	Кратность, шт.
СЕРЫЙ	282219	5
КРАСНЫЙ	282218	5
ЗЕЛЕНый	282217	5

PRICEBOARD END ЗАГЛУШКА ДЛЯ ПРАЙСБОРДА

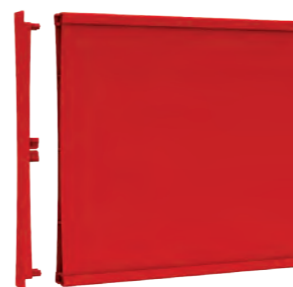

Пластиковая заглушка PRICEBOARD END закрывает торец прайсборда PRICEBOARD A5, придавая ему привлекательный внешний вид.

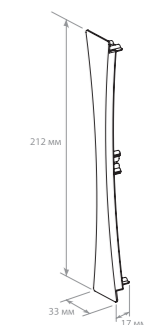

Цвет	Код товара	Кратность, шт.
СЕРЫЙ	282223	2
КРАСНЫЙ	282222	2
ЗЕЛЕНый	282221	2

PRICEBOARD CONNECTOR СОЕДИНИТЕЛЬ ПОДВЕСНЫХ ПРОФИЛЕЙ

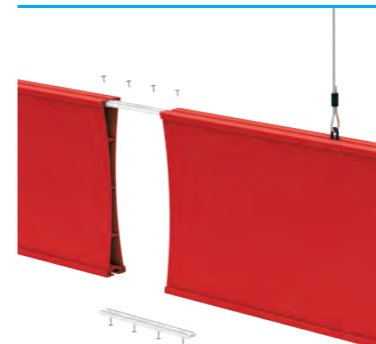

Соединитель PB-CONNECTOR позволяет наращивать прайсборд по вертикали до нескольких ярусов, а также увеличивать его по горизонтали в длину, сохраняя единство конструкции. Для соединения двух прайсбордов по вертикали требуется 4 соединителя PB-CONNECTOR. Для соединения двух профилей в единую конструкцию по горизонтали требуется 2 соединителя.

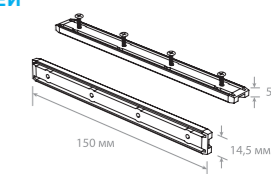

Цвет	Код товара	Кратность, шт.
БЕЛЫЙ	282003	2

UNI-LOOP-P ПЛАСТИКОВАЯ ПЕТЛЯ ДЛЯ ПОДВЕШИВАНИЯ



Пластиковая петля UNI-LOOP-P крепится в верхнем пазе прайсборда. Петля UNI-LOOP передвигается по всей длине прайсборда. Рекомендуется использовать по 2 петли на прайсборд длиной 1 м.

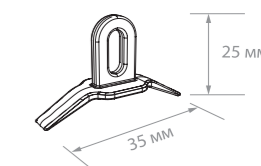

Цвет	Код товара	Кратность, шт.
ЧЕРНЫЙ	282275	10

ПОДВЕСНАЯ СИСТЕМА ECOTRACK

В основе эконом-системы ECOTRACK лежит облегченный алюминиевый профиль и комбинированная петля-заглушка.

Система используется в сочетании с перфорированной вставкой UNI-LINE и пластиковыми рамками на крючках F-CLIP или F-CLIP-SW, а также с ценникодержателями-карманами из тонкого пластика.

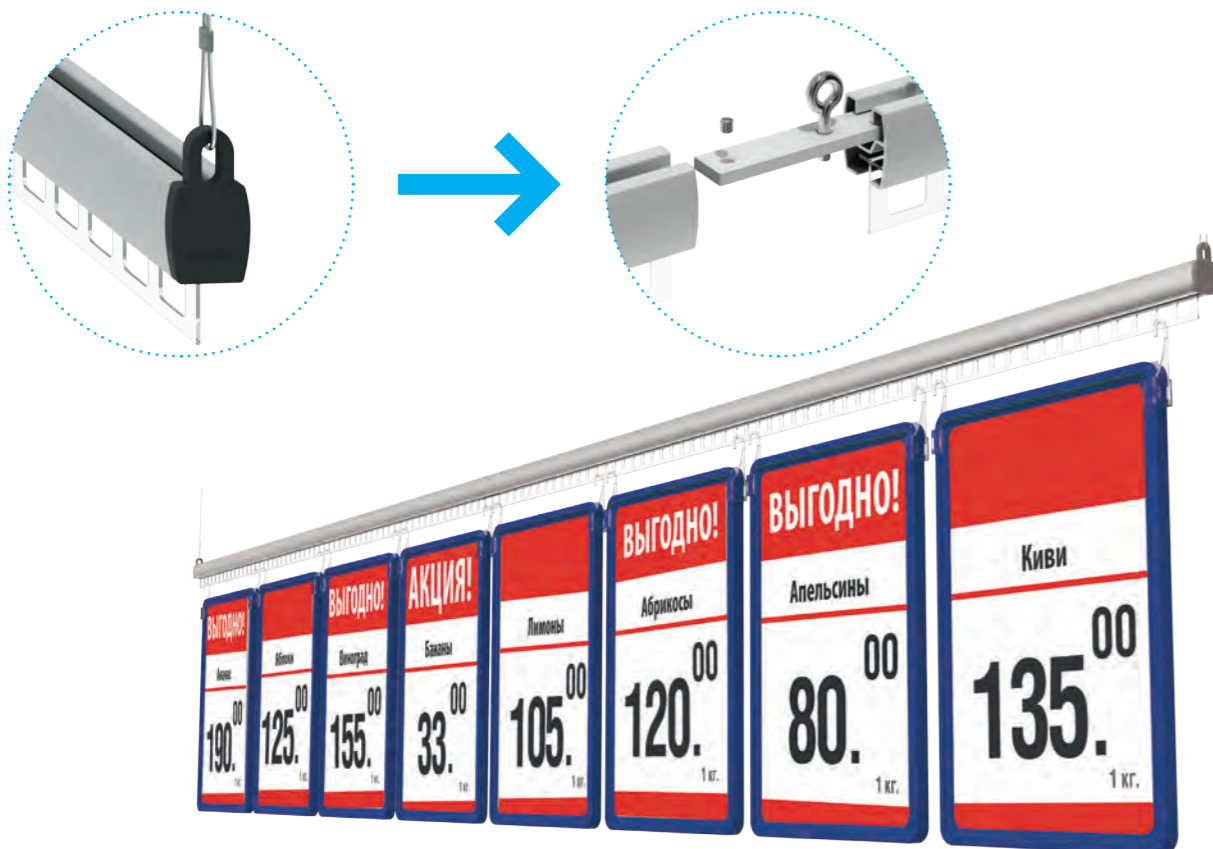

ECOTRACK АЛЮМИНИЕВЫЙ ПОДВЕСНОЙ ПРОФИЛЬ

Поставляется хлыстами длиной 2 метра. Несмотря на то, что профиль имеет облегченную конструкцию, он имеет высокую прочность и спроектирован таким образом, что не прогибается под весом рамок. Традиционно используются пластиковые рамки форматов А5, А4 или А3. Профиль имеет декоративное анодированное покрытие или окрашен в один из стандартных цветов.

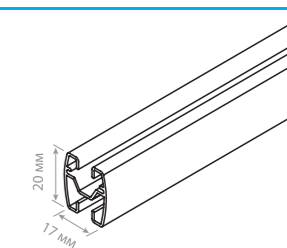

Цвет	Код товара	Кратность, шт.
АНОДИРОВАННЫЙ	282276	1
БЕЛЫЙ	282282	1
ЗЕЛЕНЫЙ	282283	1
КРАСНЫЙ	282284	1

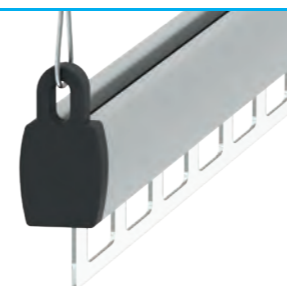

ЕСО-САР ПЕТЛЯ-ЗАГЛУШКА ПЛАСТИКОВАЯ

Заглушка спроектирована таким образом, что позволяет надежно крепить ее в профиль. Интегрированная в заглушку петля для подвешивания дает возможность сэкономить на аксессуарах и времени монтажа.



Цвет	Код товара	Кратность, шт.
ЧЕРНЫЙ	282273	10

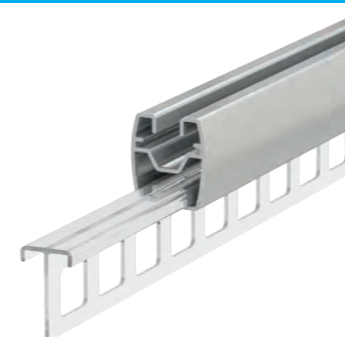

UNI-LINE ВСТАВКА В ПРОФИЛЬ ПЕРФОРИРОВАННАЯ

Пластиковая перфорированная вставка UNI-LINE используется вместе с профилем ECOTRACK для последующего подвешивания на нее пластиковых рамок на крючках или ценникодержателей-карманов из ПВХ. Длина 1000 мм, другие длины под заказ.

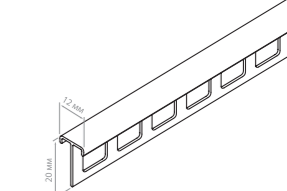

Цвет	Код товара	Кратность, шт.
ПРОЗРАЧНЫЙ	282272	2



UNI-LOOP-P ПЛАСТИКОВАЯ ПЕТЛЯ ДЛЯ ПОДВЕШИВАНИЯ

Пластиковый крючок-петля UNI-LOOP-P крепится в верхнем пазу профиля ECOTRACK. Крючок-петля UNI-LOOP передвигается по всей длине профиля, что обеспечивает простоту использования и регулировку подвешивания. Рекомендуется использовать по 2 крючка-петли на профиль (при общем весе изделия с подвешенными рамками или плакатом до 5 кг).

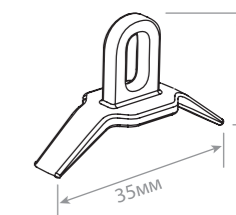

Цвет	Код товара	Кратность, шт.
ЧЕРНЫЙ	282275	10

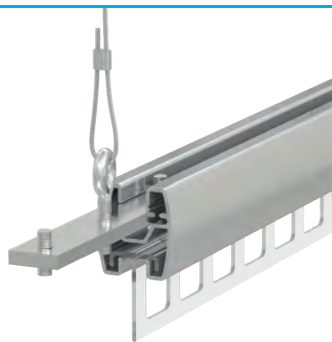

UNI-JOIN МЕТАЛЛИЧЕСКАЯ СОЕДИНИТЕЛЬНАЯ ПЕТЛЯ

Металлическая петля-соединитель UNI-JOIN крепится в верхнем пазу профиля ECOTRACK. Соединитель UNI-JOIN фиксируется в профиле поворотом винта-петли, а также двумя потайными винтами. Такое крепление позволяет объединять 2 профиля ECOTRACK в более длинную конструкцию. Петля-соединитель UNI-JOIN также может использоваться как усиленная подвесная петля при общем весе профиля с подвешенными рамками или плакатом более 10 кг.

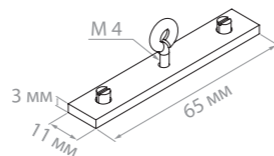

Цвет	Ширина, мм	Код товара	Кратность, шт.
СЕРЕБРЯНЫЙ	11	501498	10
СЕРЕБРЯНЫЙ	15	282279	10

ПОДВЕСНАЯ СИСТЕМА UNITRACK

Отличается привлекательным дизайном, широким функционалом и большим выбором комплектующих для соединения и подвешивания профиля. Система UNITRACK отлично подойдет для оформления ценников над паллетной выкладкой, холодильными и морозильными витринами в супермаркетах.

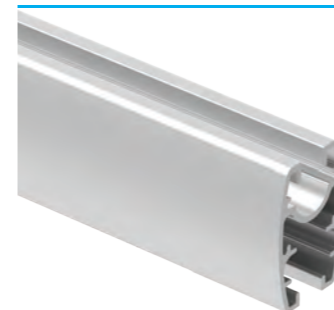
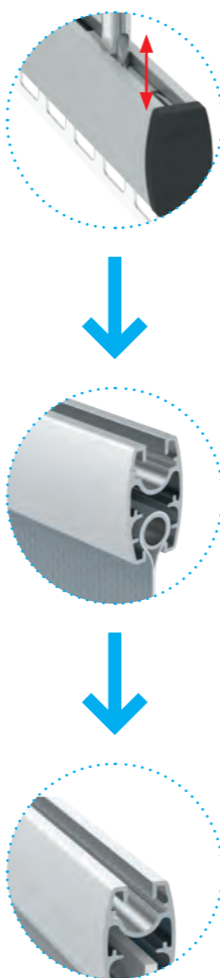

UNITRACK АЛЮМИНИЕВЫЙ ПОДВЕСНОЙ ПРОФИЛЬ

Алюминиевый профиль UNITRACK – основа подвесной системы. Используется в сочетании с пластиковой перфорированной вставкой UNI-LINE или с алюминиевой трубкой для подвешивания баннеров и плакатов из ткани. Длина 2 метра, другие длины на заказ.

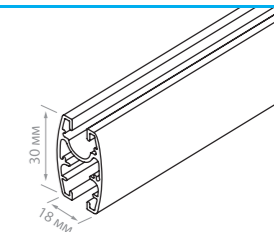

Цвет	Код товара	Кратность, шт.
АНОДИРОВАННЫЙ	282287	1



UNI-CAP ЗАГЛУШКА ПЛАСТИКОВАЯ

Пластиковая заглушка UNI-CAP закрывает торец профиля UNITRACK, предотвращает от выпадения перфорированную вставку UNI-LINE и придает профилю привлекательный внешний вид. Заглушка UNI-CAP может “открываться” непосредственно на профиле. Может также использоваться как торцевая заглушка для профиля BANNERSNAPPER.

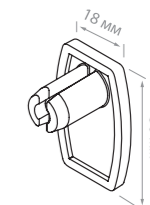

Цвет	Код товара	Кратность, шт.
ЧЕРНЫЙ	282278	10

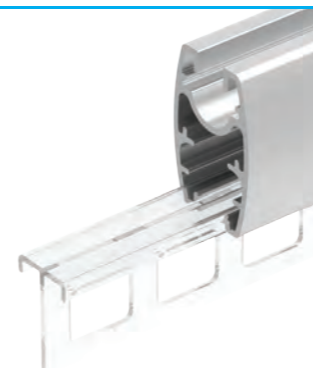

UNI-LINE ВСТАВКА В ПРОФИЛЬ ПЕРФОРИРОВАННАЯ

Пластиковая перфорированная вставка UNI-LINE используется вместе с профилем UNITRACK для последующего подвешивания на нее пластиковых рамок на крючках или ценникодержателей-карманов из ПВХ. Длина 1000 мм, другие длины под заказ.

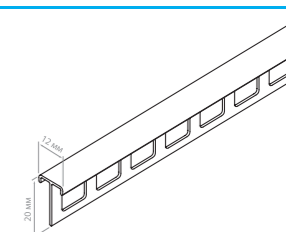

Цвет	Код товара	Кратность, шт.
ПРОЗРАЧНЫЙ	282272	2



UNI-LOOP-P ПЛАСТИКОВАЯ ПЕТЛЯ ДЛЯ ПОДВЕШИВАНИЯ

Пластиковый крючок-петля UNI-LOOP-P крепится в верхнем пазу профиля UNITRACK. Крючок-петля UNI-LOOP передвигается по всей длине профиля, что обеспечивает простоту использования и регулировку подвешивания. Рекомендуется использовать по 2 крючка-петли на профиль (при общем весе изделия с подвешенными рамками или плакатом до 5 кг).

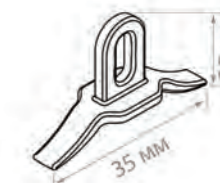

Цвет	Код товара	Кратность, шт.
ЧЕРНЫЙ	282275	10

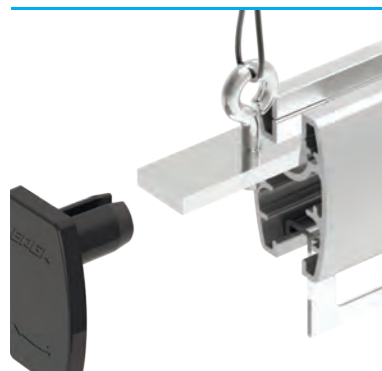

UNI-LOOP-M МЕТАЛЛИЧЕСКАЯ ПЕТЛЯ ДЛЯ ПОДВЕШИВАНИЯ

Металлический крючок-петля UNI-LOOP-M крепится в верхнем пазу профилей ECOTRACK и UNITRACK. Крючок петля UNI-LOOP-M фиксируется в профиле поворотом винта-петли, что позволяет быстро передвигать его и надежно фиксировать. Рекомендуется использовать по 2 крючка-петли на профиль (при общем весе изделия с подвешенными рамками или плакатом от 5 до 10 кг).

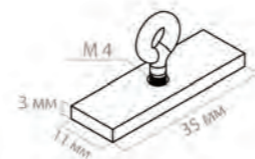

Цвет	Код товара	Кратность, шт.
СЕРЕБРЯНЫЙ	282014	10



UNI-JOIN МЕТАЛЛИЧЕСКАЯ СОЕДИНИТЕЛЬНАЯ ПЕТЛЯ

Металлическая петля-соединитель UNI-JOIN крепится в верхнем пазу профиля UNITRACK. Соединитель UNI-JOIN фиксируется в профиле поворотом винта-петли, а также двумя потайными винтами. Такое крепление позволяет объединять 2 профиля UNITRACK в более длинную конструкцию. Петля-соединитель UNI-JOIN также может использоваться как усиленная подвесная петля при общем весе профиля с подвешенными рамками или плакатом более 10 кг.

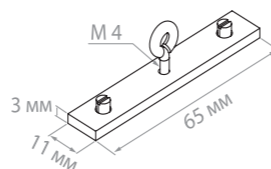

Цвет	Ширина, мм	Код товара	Кратность, шт.
СЕРЕБРЯНЫЙ	11	501498	10
СЕРЕБРЯНЫЙ	15	282279	10



ПОДВЕСНАЯ СИСТЕМА HIGHTRACK

Алюминиевый профиль HIGHTRACK позволяет создавать многофункциональную подвесную систему. Усиленная конструкция профиля дает возможность размещения крупных плакатов и баннеров нестандартного формата. Выдерживает самые большие нагрузки среди подвесных алюминиевых профилей. Обладает простым и строгим дизайном с четкой геометрией профиля.

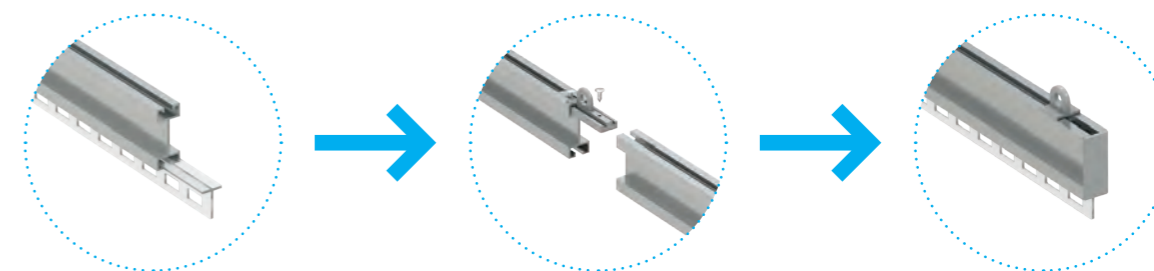

HIGHTRACK АЛЮМИНИЕВЫЙ ПОДВЕСНОЙ ПРОФИЛЬ



Алюминиевый профиль HIGHTRACK используется для создания подвесной системы. Высота 42 мм. Ширина 18 мм. Длина 2 метра, другие длины на заказ.

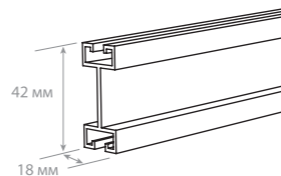

Цвет	Код товара	Кратность, шт.
АНОДИРОВАННЫЙ	282288	1

UNI-LINE ВСТАВКА В ПРОФИЛЬ ПЕРФОРИРОВАННАЯ

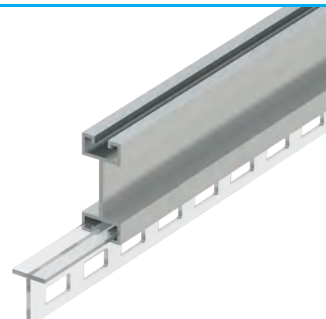

Пластиковая перфорированная вставка UNI-LINE используется вместе с профилем HIGHTRACK для последующего подвешивания на нее пластиковых рамок на крючках или ценникодержателей-карманов из ПВХ. Длина 1000 мм, другие длины под заказ.

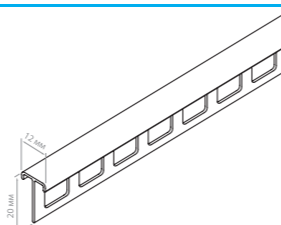

Цвет	Код товара	Кратность, шт.
ПРОЗРАЧНЫЙ	282272	2

HIGH-CAP ЗАГЛУШКА ПОДВЕСНОГО ПРОФИЛЯ

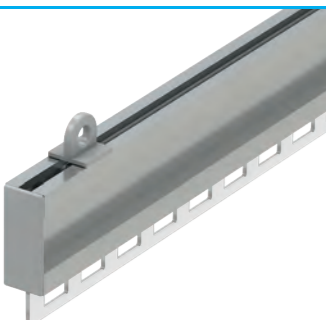

Пластиковая заглушка эстетично закрывает торцевую сторону алюминиевого профиля HIGHTRACK. Заглушка также несет функцию фиксации перфорированной вставки в профиле, что позволяет избежать ее выпадения.

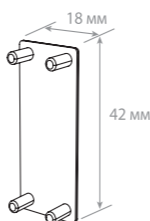

Цвет	Код товара	Кратность, шт.
СЕРЫЙ	282063	1



ПЛАСТИКОВЫЕ ПРОФИЛИ

CLICKER и GRIPPER - функциональные и универсальные плакатные профили. Их защелкивающаяся конструкция позволяет быстро и легко заменять плакаты.

ПЛАСТИКОВЫЙ ПРОФИЛЬ CLICKER

Если вы планируете регулярно менять рекламные плакаты, а плакаты напечатаны на материале толщиной до 0,7 мм, то профиль CLICKER является оптимальным решением вашей задачи. Он обеспечит быструю замену плаката и даст значительную экономию вашему рекламному бюджету.

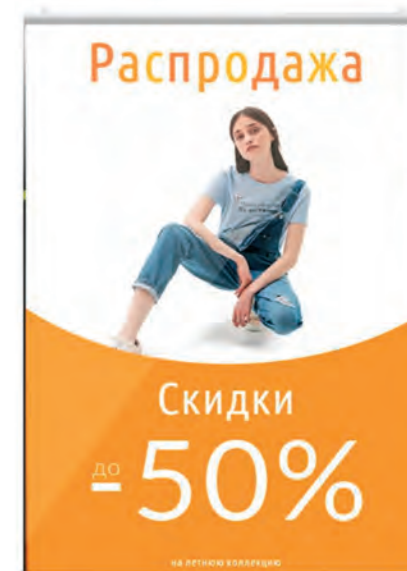

CLICKER ПЛАСТИКОВЫЙ ЗАЩЕЛКИВАЮЩИЙСЯ ПРОФИЛЬ ДЛЯ ПЛАКАТОВ

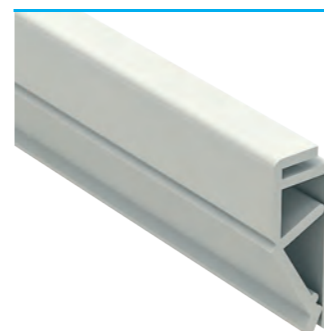

Пластиковый клик-профиль для подвешивания бумажных плакатов, тонких баннеров, плакатов на ткани. Используется с крючками CLICKER HOOK (2 крючка на 1 метр профиля). Максимальная толщина вставки - 0,7 мм. Стандартные длины - 600, 1000, 1200, 3000 мм. Другие длины - на заказ.

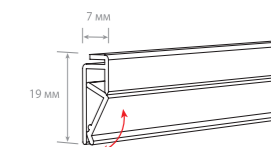

Цвет	Длина, мм	Код товара	Кратность, шт.
БЕЛЫЙ	600	255093	10
БЕЛЫЙ	1000	255114	10
БЕЛЫЙ	1200	255092	10
БЕЛЫЙ	3000	255116	10

CLICKER HOOK ПЕТЛЯ ДЛЯ ПОДВЕСИВАНИЯ ПЛАСТИКОВОГО ПРОФИЛЯ CLICKER



Петля для подвешивания пластикового профиля CLICKER. Защелкивается на задней стороне профиля. Рекомендуется использовать с металлическими пружинками SPRING.

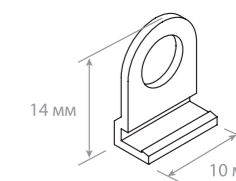

Цвет	Код товара	Кратность, шт.
БЕЛЫЙ	255091	100

ПЛАСТИКОВЫЙ ПРОФИЛЬ GRIPPER

Если стоит задача подвесить плакат из толстого материала, рекомендуем использовать профиль GRIPPER. Увеличенный размер захвата позволяет крепить вывески толщиной до 3 мм, что обеспечивает абсолютную универсальность его применения.

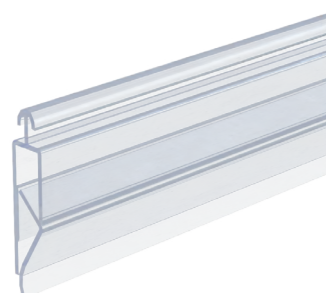
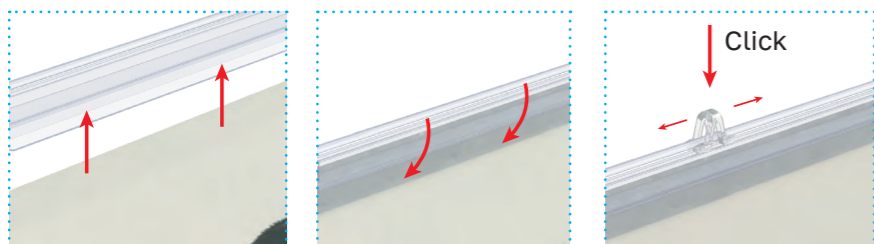

GRIPPER ПЛАСТИКОВЫЙ ЗАЩЕЛКИВАЮЩИЙСЯ КЛИК-ПРОФИЛЬ ДЛЯ ПЛАКАТОВ

Пластиковый клик-профиль для подвешивания плакатов и баннеров. Подвешивается на петли GRIPPER-CLIP (рекомендуется использовать 2 петли на 1 м профиля) или крепится на двухсторонний скотч на стену. Максимальная толщина вставки – 3 мм. Стандартные длины – 600, 1200 мм. Другие длины – на заказ.

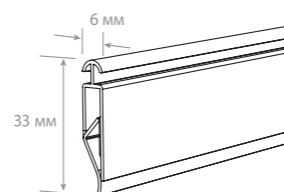

Цвет	Длина, мм	Код товара	Кратность, шт.
ПРОЗРАЧНЫЙ	600	255089	10
ПРОЗРАЧНЫЙ	1200	255104	10



GRIPPER-CLIP ПЕТЛЯ ДЛЯ ПОДВЕШИВАНИЯ ПРОФИЛЯ

Петля крепится на верхней части профиля GRIPPER, удобно передвигается по длине профиля для регулировки подвешивания. Рекомендуется использовать с металлическими пружинками SPRING.

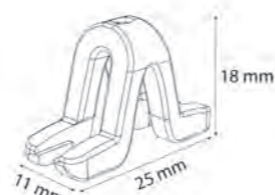

Цвет	Код товара	Кратность, шт.
ПРОЗРАЧНЫЙ	254303	20

АЛЮМИНИЕВЫЕ ПРОФИЛИ

АЛЮМИНИЕВЫЙ ПРОФИЛЬ POSTERSNAPPER

Алюминиевый плакатный профиль является, пожалуй, лучшим решением для подвешивания плакатов больших размеров. Простота применения и вес профиля, обеспечивающий ровное натяжение поверхности плаката, дают значительное преимущество перед пластиковыми профилями, несмотря на более высокую цену.



Цвет	Длина, мм	Код товара	Кратность, шт.
СЕРЕБРЯНЫЙ	600	255109	1
СЕРЕБРЯНЫЙ	1000	255108	1
СЕРЕБРЯНЫЙ	1200	255110	1

Комплект алюминиевых профилей для подвешивания плакатов и баннеров. Каждый профиль комплектуется двумя торцевыми пластиковыми заглушками и двумя передвижными крючками для подвешивания профиля. Ширина профиля – 25 мм. Другие длины – по запросу.

АЛЮМИНИЕВЫЙ ПРОФИЛЬ BANNERSNAPPER

Принцип действия профиля BANNERSNAPPER прост – профиль сам «закусывает» вставляемый плакат, обеспечивая идеальное натяжение плаката. Профиль рекомендуется применять для подвешивания постеров из баннерной ткани, сетки и текстиля.

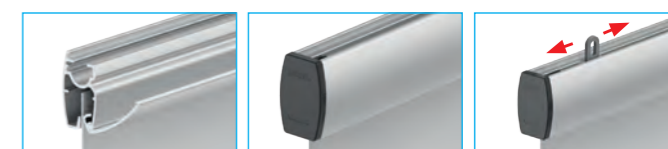

Цвет	Длина, мм	Код товара	Кратность, шт.
СЕРЕБРЯНЫЙ	600	255113	1
СЕРЕБРЯНЫЙ	1000	255111	1
СЕРЕБРЯНЫЙ	1200	255112	1

Комплект из двух алюминиевых профилей (верхний и нижний) для подвешивания плакатов из баннерной ткани и сетки. Профили комплектуются торцевыми пластиковыми заглушками, верхний профиль укомплектован двумя передвижными крючками для подвешивания профиля. Ширина профиля – 29 мм. Другие длины – по запросу.

ТРОСЫ, СОЕДИНИТЕЛИ

Широкий выбор тросов, цепочек, крепежной фурнитуры, представленный в нашем каталоге, позволяет полностью укомплектовать проект подвесных систем. Рекомендуем проконсультироваться с менеджерами по продажам по вопросу выбора крепежной фурнитуры – в зависимости от веса подвесной конструкции.



WIRE ТРОС СТАЛЬНОЙ ДЛЯ ПОДВЕШИВАНИЯ

Стальной трос толщиной 1 мм для подвешивания подвесных алюминиевых профилей ECOTRACK, UNITRACK, BANNERSNAPPER и POSTERSNAPPER.



Цвет	Длина, м	Код товара	Кратность, шт.
СЕРЕБРЯНЫЙ	10	255097	1
СЕРЕБРЯНЫЙ	50	251005	1



WIRE-CLIP КЛИПСЫ ЗАЖИМНЫЕ ДЛЯ СТАЛЬНОГО ТРОСА

Алюминиевые зажимные клипсы для фиксации стального троса толщиной 1 мм. Клипса зажимается на тросе плоскогубцами.



Цвет	Код товара	Кратность, шт.
СЕРЕБРЯНЫЙ	251003	100



WIRE FIT КЛИПСА ЗАЖИМНАЯ ДЛЯ СТАЛЬНОГО ТРОСА

Алюминиевые клипсы служат для фиксации стального троса. Клипса зажимается на металлическом тросе с помощью двух винтов. Ее длина – 10 мм, диаметр отверстия – 3 мм. В основном, используется в качестве аксессуара для подвешивания подвесных алюминиевых систем, пластиковых профилей, рамок и прочих рекламных конструкций.

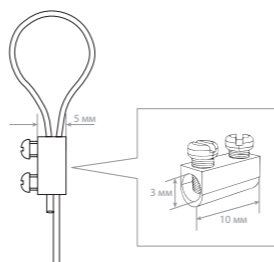

Цвет	Код товара	Кратность, шт.
ЗОЛОТОЙ	251229	100



GREEK CLASP МАЛЫЙ МЕТАЛЛИЧЕСКИЙ КАРАБИН

Предназначен для крепления рекламных вывесок к металлическому тросу или цепочке. Размыкается при нажатии на боковую часть пальцем. Длина: 25 мм. Толщина: 2,2 мм.



Цвет	Код товара	Кратность, шт.
СЕРЕБРЯНЫЙ	252069	100



FLEXIFIXER РЕГУЛЯТОР ДЛИНЫ ТРОСА

Регулируемый по высоте зажим для троса 1-1,2 мм. Позволяет легко регулировать высоту подвеса профилей ECOTRACK, UNITRACK и BANNERSNAPPER. Для регулировки троса в конструкции фиксатора предусмотрена кнопка ослабления зажима. При отпускании кнопки трос снова фиксируется.

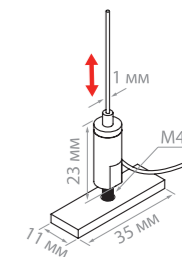

Цвет	Код товара	Кратность, шт.
СЕРЕБРЯНЫЙ	251168	1



S-НООК МЕТАЛЛИЧЕСКИЙ S-ОБРАЗНЫЙ КРЮЧОК

Металлический S-образный крючок для соединения разных частей вывески. Толщина проволоки – 2 мм.

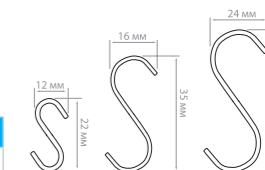

Цвет	Высота, мм	Код товара	Кратность, шт.
СЕРЕБРЯНЫЙ	22	254166	100
СЕРЕБРЯНЫЙ	35	254090	100
СЕРЕБРЯНЫЙ	52	254095	100

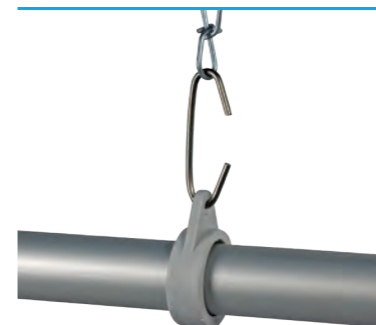

C-НООК МЕТАЛЛИЧЕСКИЙ С-ОБРАЗНЫЙ КРЮЧОК

C-образная форма крючка позволяет соединять различные элементы подвесных конструкций – например, делать переход с троса или цепи. Открытый контур крючка обеспечивает простоту монтажа, а исполнение изделия из стального прутка обеспечивает необходимую прочность.

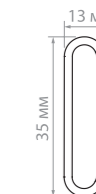

Цвет	Длина, мм	Код товара	Кратность, шт.
СЕРЕБРЯНЫЙ	35	254029	100



CHAIN ЦЕПОЧКА МЕТАЛЛИЧЕСКАЯ ДЛЯ ПОДВЕШИВАНИЯ

Усиленная металлическая цепь для подвешивания тяжелых рекламных конструкций. Рекомендуется использовать в комплекте с крючками C-НООК или S-НООК.

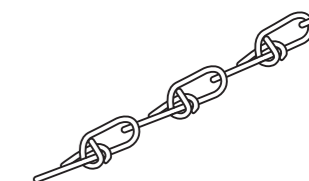

Цвет	Длина, м	Код товара	Кратность, шт.
СЕРЕБРЯНЫЙ	30	255118	1

11

КРОСС-МЕРЧЕНДАЙЗИНГ
И ДИСПЛЕИ

- 252 ПЛАСТИКОВЫЕ ДИСПЛЕИ**
- 253** Дисплей UNIFLEX
- 254** Дисплей MINIFLEX
- 255** Дисплей EZFLEX
- 256** Дисплей UNISLOT
- 257** Дисплей UNIBOWL-TOWER-DIV
- 258** Дисплей UNIBOWL-17
- 259** Дисплей UNIBOWL-17-RX
- 260** Дисплей UNIBOWL-24
- 261** Дисплей UNIBOWL-24-17-HOOKPLATE-6
- 262** Дисплей UNIBOWL-24-HP-6
- 263** Дисплей UNIBOWL-24-RX
- 264** Дисплей UNIBOWL-HP-2
- 265** Дисплей UNIBOWL-HP-3
- 266** Дисплей UNIBOWL-HP-3
- 267** Дисплей UNIBOWL-RX-1
- 268** Дисплей UNIBOWL-RX-2
- 269** Дисплей UNIBOWL-RX-3
- 270** Дисплей UNIBOWL-TOWER
- 271** Дисплей UNIBOWL-TOWER-3
- 272** Разделители для чаш DIV-UB
- 273 ДИСПЛЕИ ДЛЯ МЕЛКОГО ТОВАРА**
- 274** Дисплей CUBE
- 275** Дисплей BOWL
- 276 МОНЕТНИЦЫ**
- 277 ПОДВЕСНЫЕ ЛЕНТЫ И КРЮЧКИ-ВЕШАЛКИ**
- 277** Стандартные подвесные страйп-ленты
- 279** Страйпхолдер с карманами STRIPEHOLDER
- 280** Подвесные крючки-вешалки
- 281 РАЗДЕЛИТЕЛИ НА КАССОВУЮ ЛЕНТУ**

ПЛАСТИКОВЫЕ ДИСПЛЕИ

Торговые дисплеи – это не просто демонстрационное оборудование с брендингом. Это, так называемая, вторичная полка, – место для дополнительного размещения товаров. Дисплеи универсальны и подойдут для любой торговой точки. Для магазинов различной направленности: продуктовых, детских товаров, спорттоваров, косметики, бытовой техники.



ДИСПЛЕЙ UNIFLEX

UNIFLEX – это решение для продвижения товаров и создания дополнительных мест продаж на основе пластиковых стоек-дисплеев. Уникальный дизайн дает широкие возможности для привлекательного и функционального брендинга. Большой ассортимент размеров позволит соответствовать любым требованиям по размещению, а быстрая и легкая сборка поможет сэкономить на логистике и персонале.

ТОППЕР

ШЕЛФТОКЕРЫ*

Многоразмерность

до 60 кг

Нагрузка на полку размером 400x600 мм

* – Опция

БОКОВАЯ ВСТАВКА*

ФРОНТАЛЬНАЯ ВСТАВКА*

Цвет	Код товара	Кратность, шт.
БЕЛЫЙ	200992	1

Дисплей UNIFLEX с полками белого цвета и прозрачными опорами. Размер полок 600x400 мм. Дисплей выполнен из легкого и прочного пластика. Собирается за пять минут без специальных инструментов. По специальному заказу выполняется брендинг дисплея. В комплект входит: полка – 5 шт.; опор – 16 шт.; ножки – 4 шт.; топпер – 1 шт.; держатели топпера – 2 шт.; ценникодержателей (DBR39 длиной 70 мм) – 10 шт. Высота дисплея в сборе: с топпером – 1780 мм, без топпера – 1390 мм.

ДИСПЛЕЙ MINIFLEX

MINIFLEX – дисплей компактного размера для любого торгового зала с возможностью создания уникального дизайна для дополнительного рекламного воздействия на покупателя. Благодаря малым размерам идеально подходит для магазинов небольшого формата «у дома» и прекрасно вписывается в интерьеры больших магазинов, где есть колонны, ниши и любые другие небольшие свободные площадки. Несмотря на уменьшенные габариты дисплея, отлично выдерживает нагрузки на полки.

ТОППЕР **ШЕЛФТОКЕРЫ***

БОКОВАЯ ВСТАВКА* **ФРОНТАЛЬНАЯ ВСТАВКА***

* – Опция

40кг
Нагрузка на полку

Компактность и легкость

Экономичность

Цвет	Код товара	Кратность, шт.
БЕЛЫЙ	208060	1
ЧЕРНЫЙ	208061	1

Компактный пластиковый дисплей из 4 полок. Размер полок 460×285 мм. Стандартные цвета – белый и черный. Опоры единого цвета с полками. Дисплей выполнен из легкого и прочного пластика. По специальному заказу выполняется брендинг дисплея. В комплект входит полки – 4 шт.; опор – 12 шт., ножки – 4 шт., топпер – 1шт., держатели топпера - 2 шт.; ценникодержателей (DBR39 длиной 70 мм) – 8 шт. Высота дисплея в сборе: с топпером – 1625 мм, без топпера – 1235 мм.

ДИСПЛЕЙ EZFLEX

Компактный дисплей-стеллаж из пластика с четырьмя полками предоставляет удобное решение для организации дополнительной выкладки, проведения промо-акций или распродаж. Благодаря своим компактным размерам он занимает минимум места в торговом зале, что делает его идеальным выбором для магазинов малых форматов. Сборка EZFLEX занимает всего пять минут и не требует использования специальных инструментов. Дисплей изготовлен из легкого и прочного пластика.

НОВИНКА

Сборка без инструментов

Компактность и легкость

350 mm

350 mm

350 mm

120 mm

400 mm

400 mm

1210 mm

Цвет	Код товара	Кратность, шт.
ЧЕРНЫЙ	830119	1

ДИСПЛЕЙ UNISLOT

Оригинальный дисплей UNISLOT из простых элементов с широким выбором комплектации. Обладает возможностью совместного использования полок и крючков на одном дисплее, что позволяет размещать разные виды продуктов одновременно. Уникален благодаря простоте внесения любых изменений в модификацию: легко переставить любой элемент на дисплее при смене планаграммы или изменении упаковки товара.

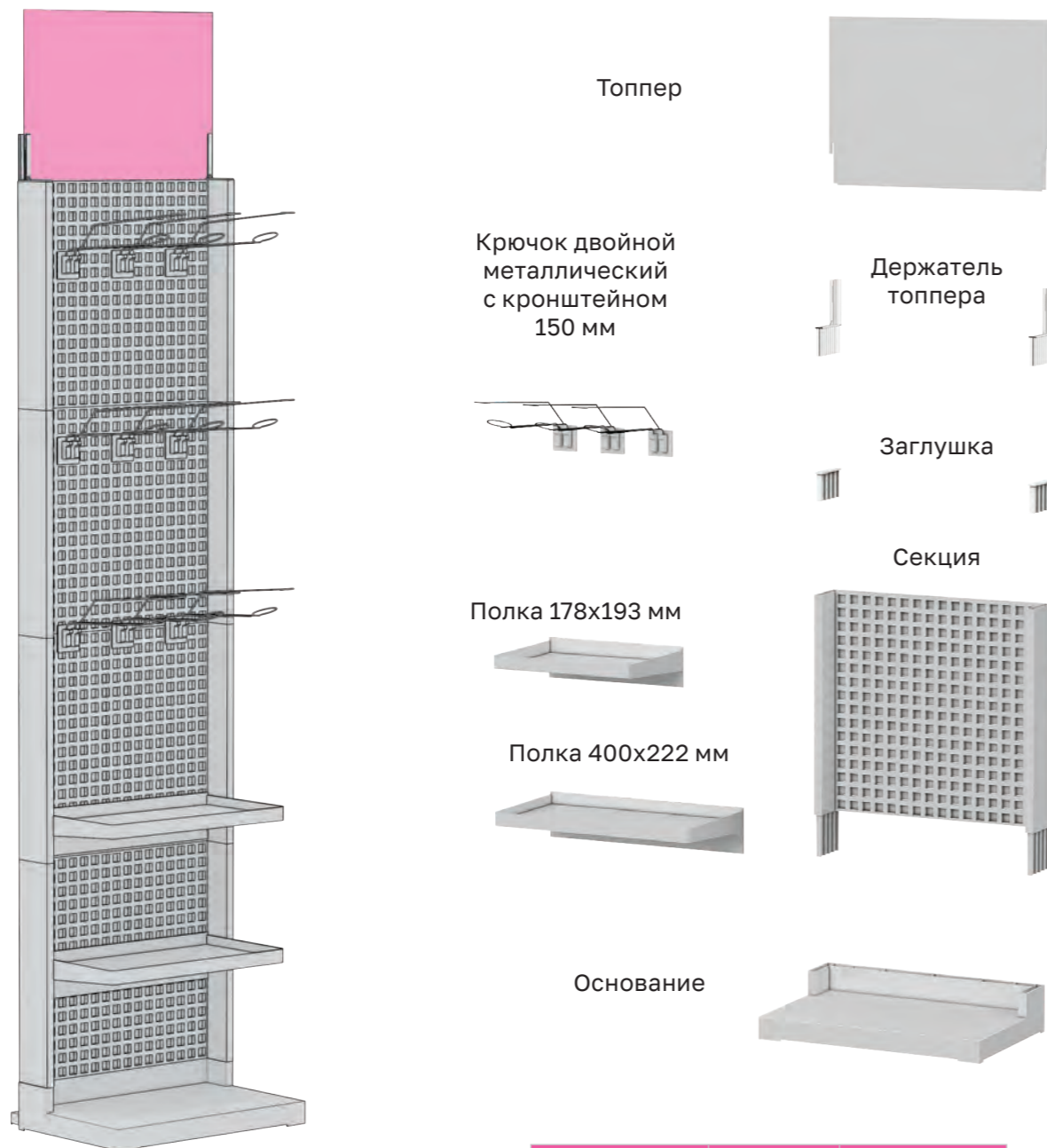

Цвет	Код товара	Кратность, шт.
СЕРЫЙ	800220	1

ДИСПЛЕЙ UNIBOWL-TOWER-DIV

Предназначен для выкладки продовольственных и непродовольственных товаров в компактной упаковке. Двухуровневый дисплей UNIBOWL-TOWER-DIV состоит сразу из двух чаш разных объемов. Благодаря этому дисплей позволяет увеличивать объемы выкладки, делать выкладку разных товаров и увеличивать эффективность использования торговой площади.

НОВИНКА



Цвет	Цвет чаши	Код товара	Кратность, шт.
БЕЛЫЙ	ПРОЗРАЧНЫЙ	650205	1

В комплект входят разделители для деления чаш UNIBOWL на 4 секции для одновременной выкладки 4 товарных SKU в чашах 17 и 24 л. Легко устанавливаются, при необходимости легко демонтируются без использования инструмента.

ДИСПЛЕЙ UNIBOWL-17

Дисплеи серии UNIBOWL – стильное и оригинальное торговое оборудование для обособленной выкладки небольших и мелких товаров. Блестящий прозрачный пластик, из которого выполнена чаша, эффектно презентует товар, стимулируя его продажи. Все дисплеи серии UNIBOWL отличает легкость монтажа. Они устанавливаются и разбираются без инструментов.



Сборка без инструментов



Компактность и легкость



Установка держателя информации (доп. опция)

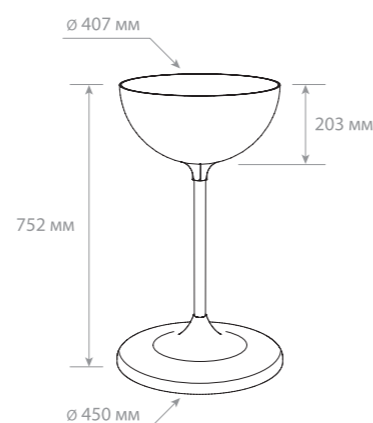

Цвет	Цвет чаши	Код товара	Кратность, шт.
БЕЛЫЙ	ПРОЗРАЧНЫЙ	650100	1

Дисплей состоит из прозрачной пластиковой чаши объемом 17 литров; металлической опорной «ноги» и устойчивого пластикового основания. Чаша для выкладки является цельнолитой, что гарантирует ее долгую эксплуатацию.

Дополнительные опции – держатели информации и разделители внутри чаши (поставляются отдельно).

ДИСПЛЕЙ UNIBOWL-17-RX

Дисплей UNIBOWL-17-RX позволяет делать выкладку товаров в неустойчивой упаковке в чаше и в стандартной упаковке на полке. Может использоваться с дополнительными опциями: информационной рамкой, ценниками, разделителями внутреннего пространства чаш, прозрачными бортиками для полки, которые приобретаются отдельно.

НОВИНКА



Сборка без инструментов



Установка держателя информации (доп. опция)

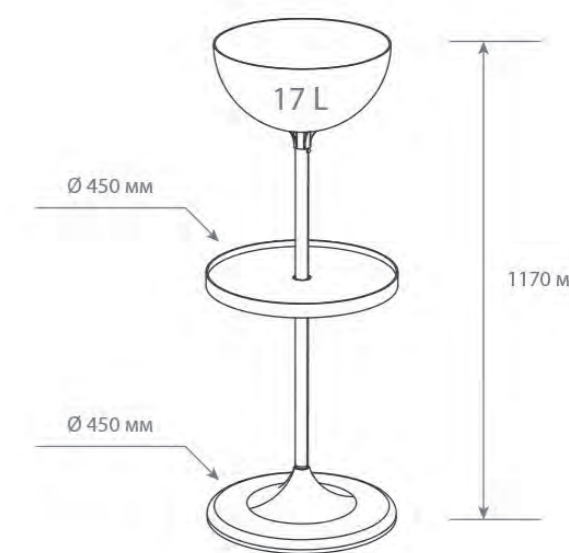

Цвет	Цвет чаши	Код товара	Кратность, шт.
БЕЛЫЙ	ПРОЗРАЧНЫЙ	700123	1

Дисплей состоит из нескольких частей, которые легко собираются между собой без использования инструмента (см. схему): пластиковое основание, труба длиной 520 мм, труба - 410 мм, пластиковая полка, пластиковая прозрачная чаша объемом 17 литров, заглушка, защищающая полость трубы.

ДИСПЛЕЙ UNIBOWL-24

Дисплей UNIBOWL-24 обладает большим объемом чаши по сравнению с чашей дисплея UNIBOWL-17 при том же диаметре напольного основания. Большой объем чаши позволяет увеличить размеры выкладки товара или организовать выкладку товаров средних размеров.



Сборка без инструментов



Установка держателя информации (доп. опция)

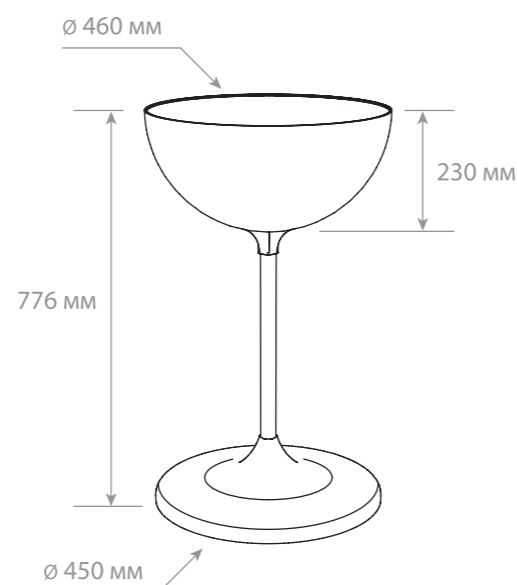

Цвет	Цвет чаши	Код товара	Кратность, шт.
БЕЛЫЙ	ПРОЗРАЧНЫЙ	650101	1

Дисплей состоит из прозрачной пластиковой чаши объемом 24 литров; металлической опорной «ноги» и устойчивого пластикового основания.

Чаша для выкладки является цельнолитой, что гарантирует ее долгую эксплуатацию.

Дополнительные опции – держатели информации и разделители внутри чаши (поставляются отдельно).

ДИСПЛЕЙ UNIBOWL-24-17-HOOKPLATE-6

Отлично подходит для выкладки продовольственных и непродовольственных товаров в неустойчивой и компактной упаковке в чашах и в упаковке с широкой петлей (европетля) для подвешивания на шести крючках.

НОВИНКА



Сборка без инструментов



Установка держателя информации (доп. опция)

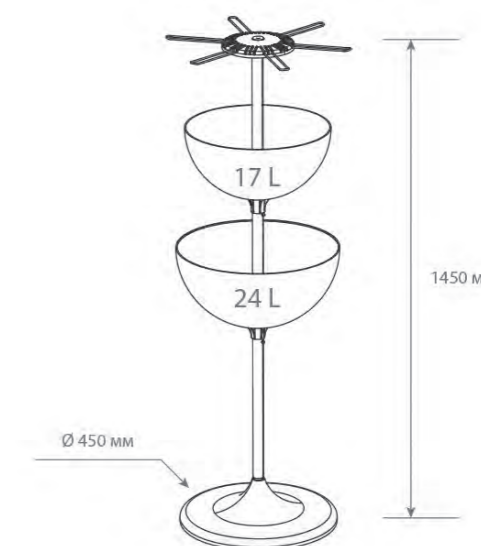

Цвет	Цвет чаши	Код товара	Кратность, шт.
БЕЛЫЙ	ПРОЗРАЧНЫЙ	650199	1

Дисплей состоит из нескольких частей, которые легко собираются между собой без использования инструмента (см. схему): пластиковое основание, труба длиной 410 мм, две трубы длиной 520 мм, пластиковые прозрачные чаши объемом 17 и 24 литра, пластиковый держатель с 6 металлическими крючками, заглушка, защищающая полость трубы. В держатель можно устанавливать до 12 крючков.

ДИСПЛЕЙ UNIBOWL-24-NP-6

Предназначен для выкладки продовольственных и непродовольственных товаров в компактной и неустойчивой упаковке в чаше и в упаковке с широкой петлей (европетля) для подвешивания на крючках.

НОВИНКА



Сборка без инструментов



Установка держателя информации (доп. опция)



Цвет	Цвет чаши	Код товара	Кратность, шт.
БЕЛЫЙ	ПРОЗРАЧНЫЙ	650198	1

Дисплей состоит из нескольких частей, которые легко собираются между собой без использования инструмента (см. схему): пластиковое основание, труба длиной 520 мм, труба - 410 мм, пластиковая прозрачная чаша объемом 24 литра, пластиковый держатель с 6 крючками, заглушка, защищающая полость трубы.

В держатель можно устанавливать до 12 крючков.

ДИСПЛЕЙ UNIBOWL-24-RX

Предназначен для выкладки продовольственных и непродовольственных товаров в компактной упаковке. Дисплей позволяет делать выкладку товаров в неустойчивой упаковке в чаше и в стандартной упаковке на полке.

НОВИНКА



Сборка без инструментов



Установка держателя информации (доп. опция)

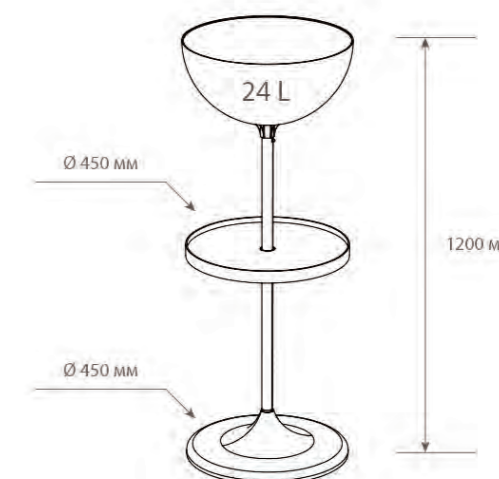

Цвет	Цвет чаши	Код товара	Кратность, шт.
БЕЛЫЙ	ПРОЗРАЧНЫЙ	700124	1

Дисплей состоит из нескольких частей, которые легко собираются между собой без использования инструмента (см. схему): пластиковое основание, труба длиной 520 мм, труба - 410 мм, пластиковая прозрачная чаша объемом 24 литра, заглушка, защищающая полость трубы.

ДИСПЛЕЙ UNIBOWL-HP-2

Дисплей UNIBOWL-HP-2 предназначен для выкладки продовольственных и непродовольственных товаров в упаковке с широкой петлей (европетля) и позволяет делать выкладку с подвесом товаров в два яруса.

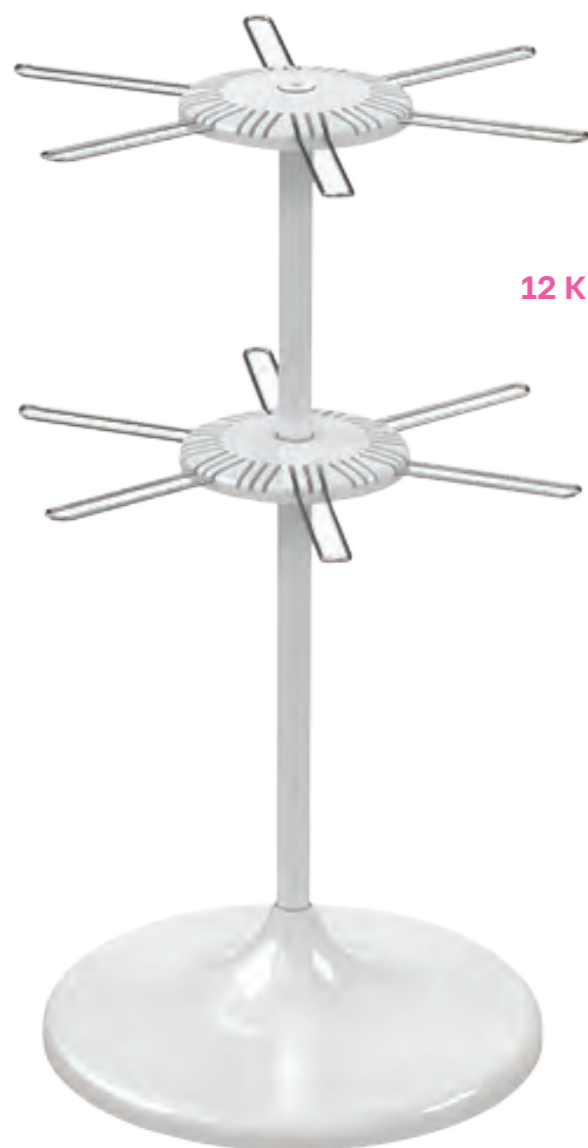

12 КРЮЧКОВ



Сборка без инструментов



Цвет	Код товара	Кратность, шт.
БЕЛЫЙ	720100	1

Дисплей состоит из нескольких частей, которые легко собираются между собой без использования инструмента (см. схему): пластиковое основание, труба длиной 520 мм, труба - 410 мм, два пластиковых держателя, по 6 металлических крючков в каждый держатель, заглушка, защищающая полость трубы.

В каждом держателе можно устанавливать до 12 крючков.

ДИСПЛЕЙ UNIBOWL-HP-3

Дисплей UNIBOWL-HP-3 позволяет делать выкладку продовольственных и непродовольственных товаров в упаковке с широкой петлей (европетля) с подвесом товаров в три яруса.



18 КРЮЧКОВ



Сборка без инструментов

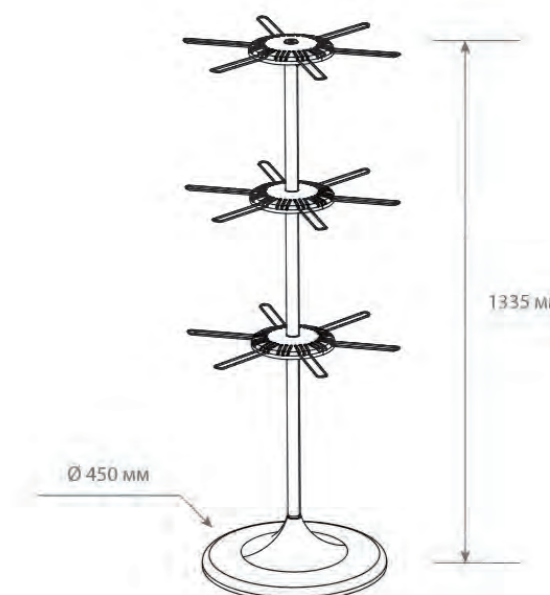

Цвет	Код товара	Кратность, шт.
БЕЛЫЙ	720101	1

Дисплей состоит из нескольких частей, которые легко собираются между собой без использования инструмента (см. схему): пластиковое основание, труба длиной 520 мм, две трубы длиной 410 мм, три пластиковых держателя, по 6 металлических крючков в каждый держатель, заглушка, защищающая полость трубы.

В каждом держателе можно устанавливать до 12 крючков. Дополнительные крючки приобретаются отдельно.

ДИСПЛЕЙ UNIBOWL-HP-3

Входящие в комплект дисплея 36 крючков позволяют сделать выкладку до 36 SKU товара на минимальной торговой площади или небольшого количества товарных SKU, но с товарным запасом на более длительный период времени.

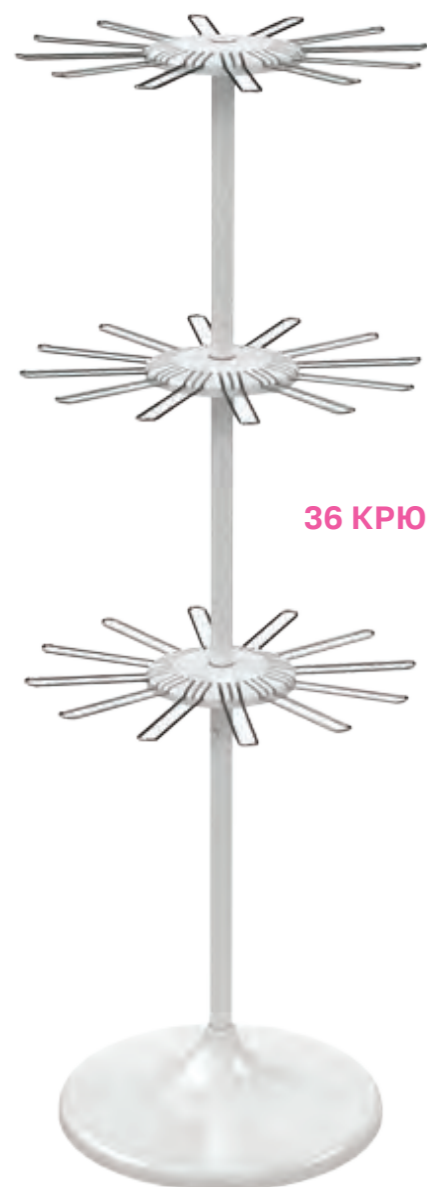

36 КРЮЧКОВ



Сборка без инструментов

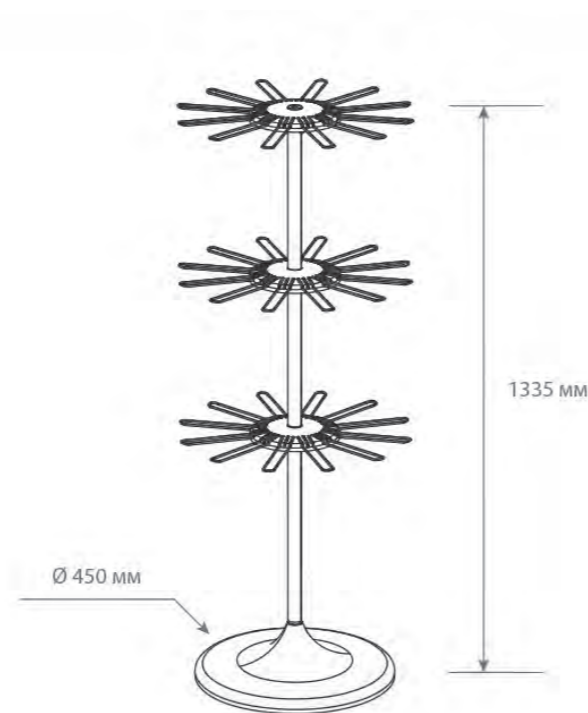

Цвет	Код товара	Кратность, шт.
БЕЛЫЙ	720102	1

Дисплей состоит из нескольких частей, которые легко собираются между собой без использования инструмента (см. схему): пластиковое основание, труба длиной 520 мм, две трубы длиной 410 мм, три пластиковых держателя, по 12 крючков в каждый держатель, заглушка, защищающая полость трубы.

ДИСПЛЕЙ UNIBOWL-RX-1

Дисплей UNIBOWL-RX-1 предназначен для максимально открытой выкладки продовольственных и непродовольственных товаров в компактной упаковке. Устанавливается на проходных местах торговой точки для увеличения импульсных покупок.

НОВИНКА



Сборка без инструментов

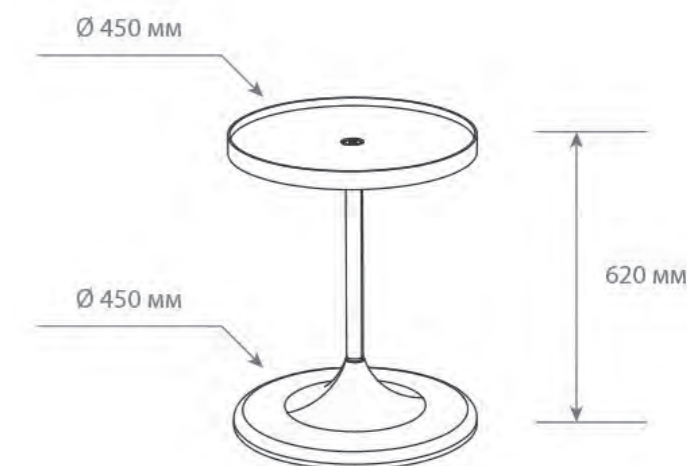

Цвет	Цвет основания	Код товара	Кратность, шт.
БЕЛЫЙ	БЕЛЫЙ	700121	1

Состоит из нескольких частей, которые легко собираются между собой без использования инструмента (см. схему): пластиковое основание, труба длиной 520 мм, пластиковая полка, заглушка, защищающая полость трубы.

ДИСПЛЕЙ UNIBOWL-RX-2

Устанавливается на проходных местах торговой точки для увеличения импульсных покупок. Может использоваться с дополнительными опциями: информационной рамкой, ценниками, прозрачными бортиками для полки, которые приобретаются отдельно.

НОВИНКА



Сборка без инструментов

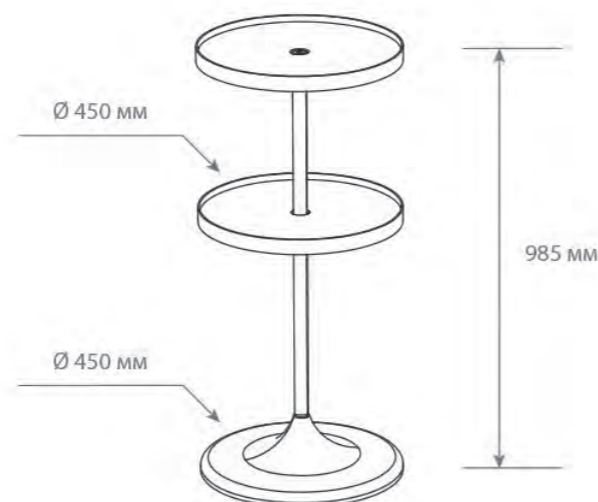

Цвет	Цвет основания	Код товара	Кратность, шт.
БЕЛЫЙ	БЕЛЫЙ	700122	1

Состоит из нескольких частей, которые легко собираются между собой без использования инструмента (см. схему): пластиковое основание, две трубы длиной 520 мм и 410 мм, две пластиковые полки, заглушка, защищающая полость трубы.

ДИСПЛЕЙ UNIBOWL-RX-3

Дисплей UNIBOWL-RX-3 предназначен для максимально открытой выкладки продовольственных и непродовольственных товаров в компактной упаковке. Устанавливается на проходных местах торговой точки для увеличения импульсных покупок.

НОВИНКА



Сборка без инструментов

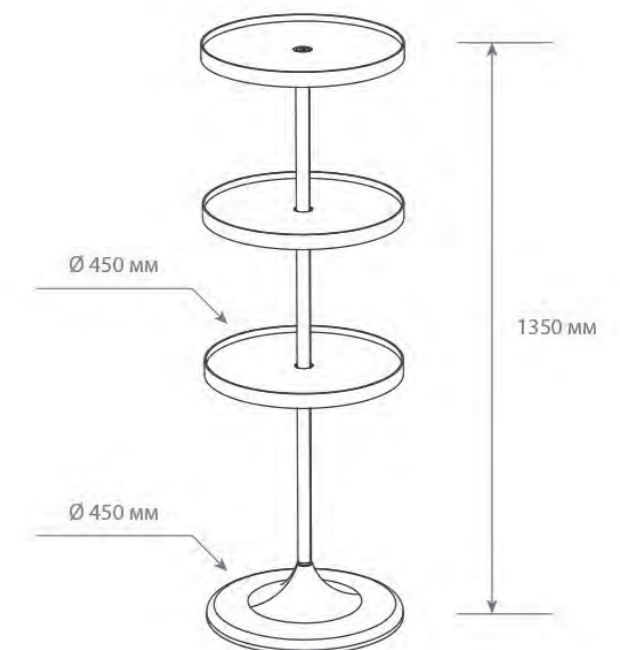

Цвет	Цвет основания	Код товара	Кратность, шт.
БЕЛЫЙ	БЕЛЫЙ	700125	1
ЧЕРНЫЙ	БЕЛЫЙ	700126	1

Состоит из нескольких частей, которые легко собираются между собой без использования инструмента (см. схему): пластиковое основание, три трубы длиной 520 мм и 410 мм, три пластиковые полки, заглушка, защищающая полость трубы.

ДИСПЛЕЙ UNIBOWL-TOWER

Двухуровневый дисплей UNIBOWL-TOWER состоит сразу из двух чаш разных объемов. Благодаря этому дисплей позволяет делать выкладку сразу двух товаров и ещё более эффективно использовать торговую площадь, увеличивая продажи.

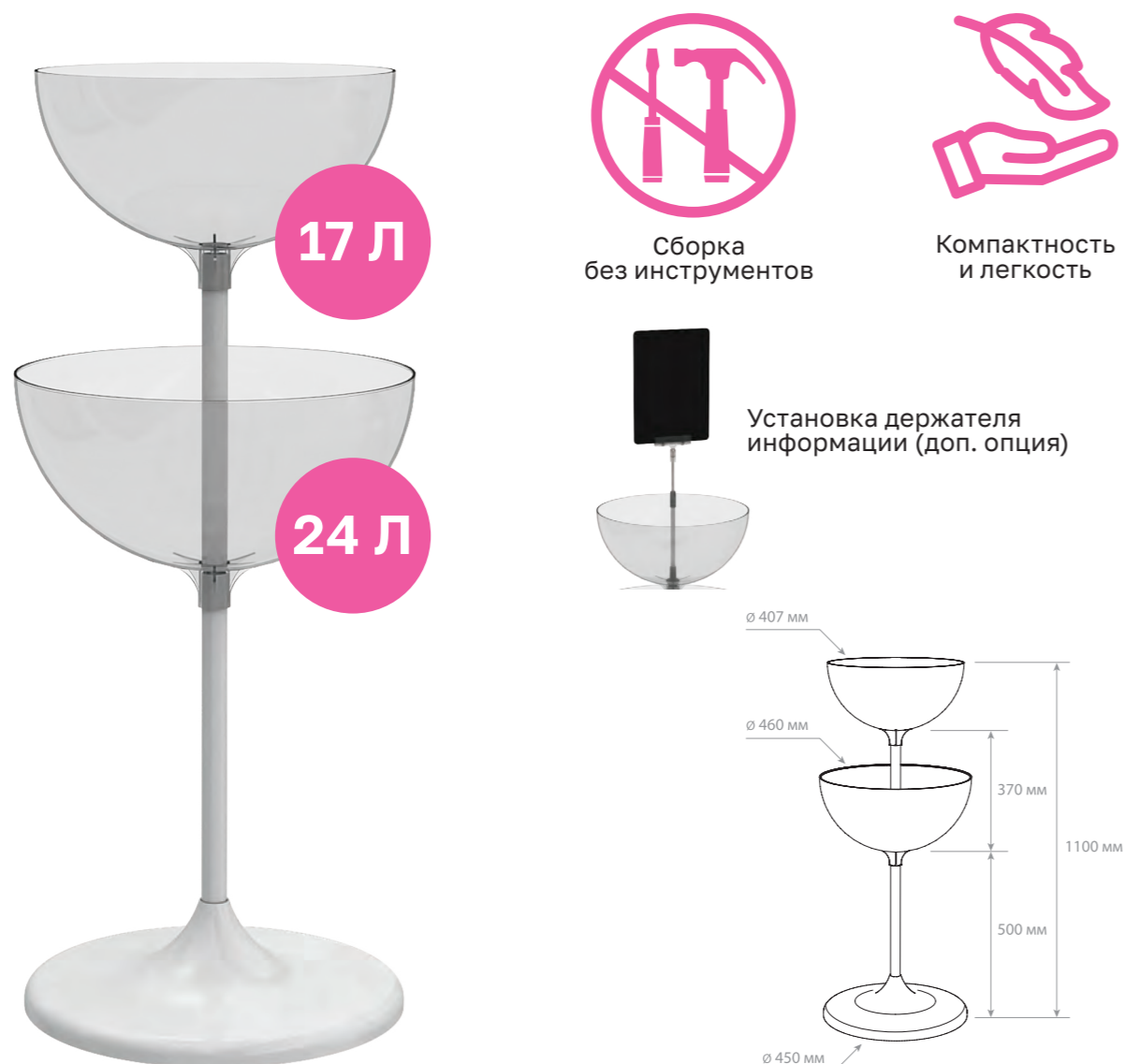

Цвет	Цвет чаши	Код товара	Кратность, шт.
БЕЛЫЙ	ПРОЗРАЧНЫЙ	650102	1

Дисплей состоит из двух прозрачных пластиковых чаш объемом 17 и 24 литра; металлической опорной «ноги» (2 части) и устойчивого пластикового основания. Чаша для выкладки является цельнолитой, что гарантирует ее долгую эксплуатацию.

Дополнительные опции – держатели информации и разделители внутри чаши (поставляются отдельно).

ДИСПЛЕЙ UNIBOWL-TOWER-3

Дисплей UNIBOWL-TOWER-3 (24-17-17) состоит из трех чаш для увеличенной выкладки одного или трех и более товаров и ещё более эффективного использования торговой площади.

НОВИНКА



Цвет	Цвет чаши	Код товара	Кратность, шт.
БЕЛЫЙ	ПРОЗРАЧНЫЙ	650197	1

Дисплей состоит из нескольких частей, которые легко собираются между собой без использования инструмента (см. схему): пластиковое основание, труба длиной 520 мм, две трубы по 410 мм, пластиковые прозрачные чаши объемом 17 литров – 2 штуки и 24 литра – 1 штука, заглушка, защищающая полость трубы.

РАЗДЕЛИТЕЛИ ДЛЯ ЧАШ DIV-UB

Набор разделителей для деления чаши на 4 части. Позволяет создавать секции для одновременной выкладки 4-ех товарных SKU в чашах 17 л или 24 литра. Легко устанавливаются, при необходимости легко демонтируются.

DIV-UB17-W

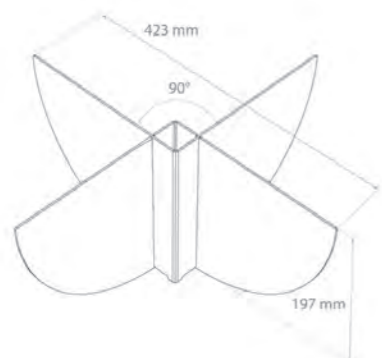

17 Л

Цвет	Код товара	Кратность, шт.
ПРОЗРАЧНЫЙ	650114	1

DIV-UB24-W

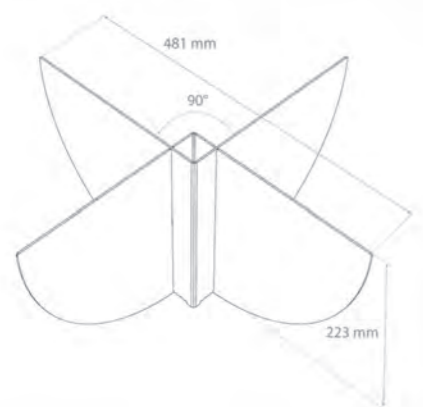

24 Л

Цвет	Код товара	Кратность, шт.
ПРОЗРАЧНЫЙ	650115	1

ДИСПЛЕИ ДЛЯ МЕЛКОГО ТОВАРА

Небольшие универсальные дисплеи для выкладки мелкого товара часто используются в прикассовой зоне или на полках сопутствующих товаров. Это отличный инструмент кросс-мерчендайзинга, позволяющий стимулировать дополнительный спрос. На кассах магазинов, где покупатели задерживаются в очереди, дисплеи для мелкого товара способствуют совершению спонтанных покупок, тем самым, увеличивая продажи в торговой точке.

Наиболее часто дисплеи для мелкого товара можно встретить в аптеках и магазинах парфюмерии, где в них размещают штучный товар (лаки, тушь, бумажные салфетки и т.д.), а также на кассах продуктовых супермаркетов.



ДИСПЛЕЙ CUBE

Небольшой универсальный дисплей для выкладки мелких продуктов на прилавке или около кассы. Дисплей CUBE также может использоваться как компонент более сложных рекламных конструкций.



CUBE ДИСПЛЕЙ ДЛЯ МЕЛКОГО ТОВАРА



Дисплей CUBE изготовлен методом литья под давлением из прозрачного ударопрочного пластика. Отверстие в одной из половин дисплея обеспечивает доступ к продуктам, расположенным в дисплее. 2 отверстия в стенках дисплея дают возможность использовать дисплей CUBE в составных конструкциях с помощью пластиковых винтов.

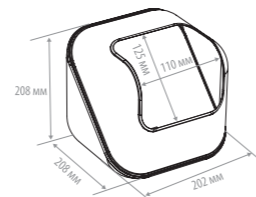

Цвет	Код товара	Кратность, шт.
ПРОЗРАЧНЫЙ	400415	1



ДИСПЛЕЙ BOWL

Серия дисплеев BOWL позволяет осуществлять выкладку небольших товаров у кассы, на прилавке, а также около сопутствующих товаров (при креплении дисплея на полку). Простота в использовании и низкая цена делают этот дисплей популярным инструментом мерчендайзинга в аптеках и магазинах парфюмерии.



BOWL ДИСПЛЕЙ ПОЛУКРУГЛЫЙ ДЛЯ МЕЛКОГО ТОВАРА



Дисплей-чаша из прозрачного пластика для выкладки мелкого товара. Плоское дно дисплея позволяет устанавливать его на полку или использовать вместе с держателем на струбине BOWL-HOLDER.

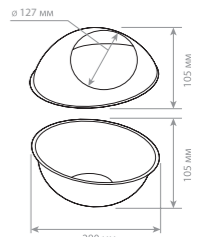

Цвет	Тип	Код товара	Кратность, шт.
ПРОЗРАЧНЫЙ	ВЕРХНЯЯ СЕКЦИЯ	500103	10
ПРОЗРАЧНЫЙ	НИЖНЯЯ СЕКЦИЯ	500099	10

BOWL-HOLDER КРЕПЛЕНИЕ ДЛЯ ДИСПЛЕЯ BOWL НА СТРУБИНЕ



Металлический держатель-кольцо для дисплея BOWL на струбине. Крепится на полку толщиной до 40 мм.

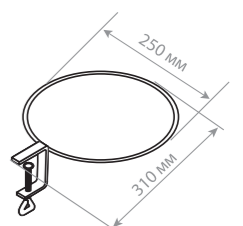

Цвет	Код товара	Кратность, шт.
СЕРЫЙ	500104	10



МОНЕТНИЦЫ



С момента своего появления монетница всегда служила аксессуаром для удобства расчетов с покупателями в магазине. Со временем ее главная роль несколько изменилась и сегодня она является одним из инструментов рекламы в магазине. Чтобы привлечь внимание покупателей, в монетницах размещают красочные рекламные вкладыши. Этот маркетинговый ход используют известные бренд-производители.

ОРТИМА МОНЕТНИЦА ПЛАСТИКОВАЯ



Монетница из ударопрочного пластика, двухкомпонентная. Имеет 4 ножки с противоскользящими накладками. Размер информационного поля: 157x157 мм.



Цвет	Код товара	Кратность, шт.
ПРОЗРАЧНЫЙ	576362	1

ОРТИМА-XL МОНЕТНИЦА ПЛАСТИКОВАЯ УВЕЛИЧЕННАЯ



Монетница из ударопрочного пластика, двухкомпонентная. Имеет 4 ножки с противоскользящими накладками. Размер информационного поля: 157x157 мм. Увеличенная высота 36 мм.

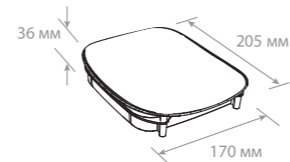

Цвет	Код товара	Кратность, шт.
ПРОЗРАЧНЫЙ	255034	1

RONDA МОНЕТНИЦА КРУГЛАЯ

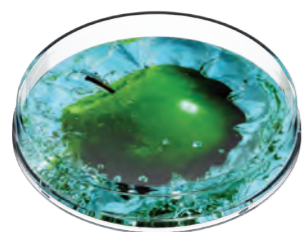

Монетница круглой формы. Состоит из основания и крышки, защелкивающейся с нижней стороны. Имеет 4 прорезиненные ножки. Размер информационного поля: Ø 166 мм.

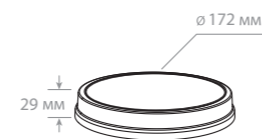

Цвет	Код товара	Кратность, шт.
ПРОЗРАЧНЫЙ	255019	1

RONDA-XL МОНЕТНИЦА КРУГЛАЯ УВЕЛИЧЕННАЯ



Увеличенная до 56 мм высота монетницы RONDA-XL создает дополнительные возможности для демонстрации рекламируемых продуктов покупателям. Состоит из основания и крышки, защелкивающейся с нижней стороны. Имеет 4 прорезиненные ножки. Размер информационного поля Ø 166 мм.

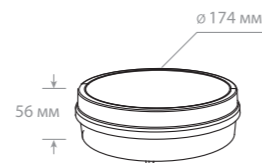

Цвет	Код товара	Кратность, шт.
ПРОЗРАЧНЫЙ	255035	1

ПОДВЕСНЫЕ ЛЕНТЫ И КРЮЧКИ-ВЕШАЛКИ



Подвесные пластиковые ленты или страйп-ленты являются идеальным решением для организации кросс-мерчендайзинга и продвижения товара в небольших упаковках как в торговых залах, так и в прикассовой зоне. Страйп-ленты служат для компактного размещения продукции: косметики, кондитерских изделий, штучных товаров. При этом связь с конкретной торговой маркой возможна за счет дополнительного брендинга: размещения логотипа или слогана на топпере (верхнем рекламном поле) ленты.

СТАНДАРТНЫЕ ПОДВЕСНЫЕ СТРАЙП-ЛЕНТЫ

Идеальное решение для организации кроссмерчендайзинга. Страйп-ленты позволяют вывешивать сопутствующий товар. Раздел представляет разные виды страйп-лент для товаров разного веса.

CLIP STRIP-W ПОДВЕСНАЯ ПЛАСТИКОВАЯ ЛЕНТА



Пластиковая подвесная страйп-лента повышенной прочности. Изготовленная методом литья под давлением, лента обеспечивает размещение на ней товара весом до 7 кг. 12 пластиковых крючков-зажимов, расположенных с шагом 62 мм, позволяют как подвешивать товар, так и прижимать его к ленте. Небольшой топпер, расположенный в верхней части ленты, предназначен для крепления ценника или рекламной наклейки. Количество крючков – 12. Длина ленты – 780 мм.

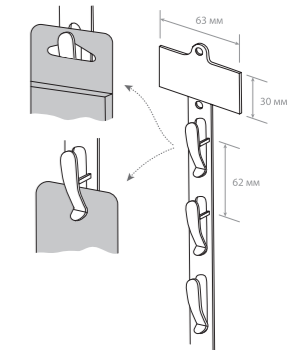

Цвет	Код товара	Кратность, шт.
БЕЛЫЙ	254064	10

CLIP STRIP-TR ПОДВЕСНАЯ ПЛАСТИКОВАЯ ЛЕНТА



Полупрозрачная пластиковая подвесная страйп-лента повышенной прочности. Изготовлена методом литья под давлением, крючки с запорными замками обеспечивает надежное крепление товара и защиту от падения с ленты. 12 пластиковых крючков-зажимов, расположенные с шагом 48 мм, позволяют надежно подвешивать товар. Небольшой топпер, расположенный в верхней части ленты, предназначен для крепления ценника или рекламной наклейки. Количество крючков – 12. Длина ленты – 623 мм.

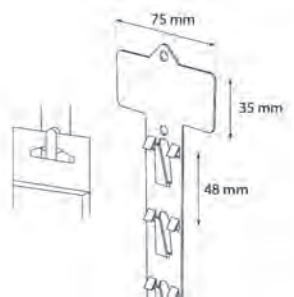

Цвет	Код товара	Кратность, шт.
ПРОЗРАЧНЫЙ	254065	20

НОВИНКА

CLIP STRIP-TR-01 ПОДВЕСНАЯ ПЛАСТИКОВАЯ ЛЕНТА



Идеально подходит для размещения продукции с высоким импульсным спросом. 12 пластиковых крючков-фиксаторов расположенных с шагом 47 мм обеспечивают надежное и удобное размещение товаров на ленте. Верхняя часть ленты оснащена топпером для крепления ценников или рекламных наклеек. Дополнительно, в верхней части ленты предусмотрено отверстие для крепления с использованием специального металлического крючка для страйп-лент или хомута.

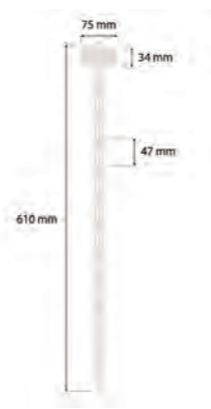

Цвет	Код товара	Кратность, шт.
ПРОЗРАЧНЫЙ	254661	10

НОВИНКА

CLIP STRIP-W-08 ПОДВЕСНАЯ ПЛАСТИКОВАЯ ЛЕНТА



Пластиковая подвесная страйп-лента с 6 пластиковыми крючками-фиксаторами с шагом 63 мм обеспечивает надежное и удобное размещение товаров. В верхней части ленты предусмотрено отверстие для крепления к топперу или с использованием специального металлического крючка для страйп-лент или хомута.

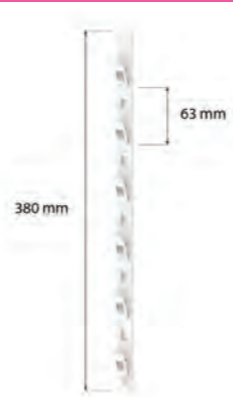

Цвет	Код товара	Кратность, шт.
БЕЛЫЙ	254662	20

НОВИНКА

STRIP TOP-L ТОППЕР ДЛЯ ПОДВЕСНОЙ ПЛАСТИКОВОЙ ЛЕНТЫ



Предназначен для крепления пластиковых страйп-лент и размещения ценников или рекламных наклеек. Используется вместе со страйп-лентами для товаров в небольшой упаковке без отверстия для подвеса. Позволяет размещать до трех страйп-лент. Внутренние размеры: 145×95 мм.

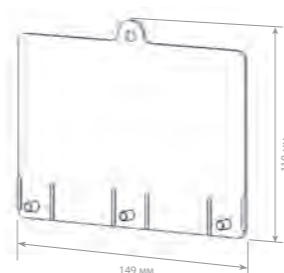

Цвет	Код товара	Кратность, шт.
БЕЛЫЙ	254670	2

НОВИНКА

STRIP TOP-S ТОППЕР ДЛЯ ПОДВЕСНОЙ ПЛАСТИКОВОЙ ЛЕНТЫ



Предназначен для крепления пластиковой страйп-ленты и размещения ценников или рекламных наклеек. Используется вместе со страйп-лентой для товаров в небольшой упаковке без отверстия для подвеса. В верхней части топпера предусмотрено отверстие для крепления с помощью специального металлического крючка для страйп-лент или хомута. Внутренние размеры: 73×37 мм.

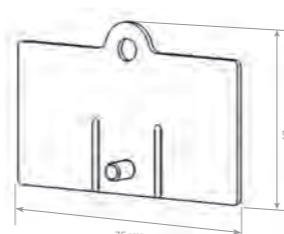

Цвет	Код товара	Кратность, шт.
БЕЛЫЙ	254669	10

СТРАЙПХОЛДЕР С КАРМАНАМИ STRIPHOLDER

Страйпхолдер размещает мелкие товары в прикассовых зонах и на любом оборудовании в торговом зале. Используется для кросспродаж.

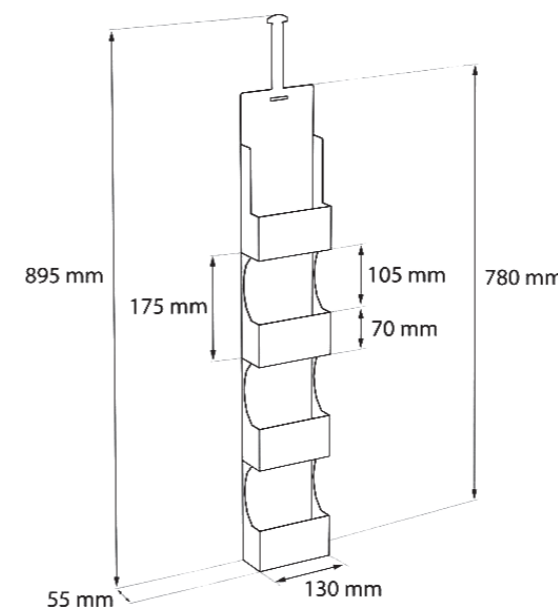

Цвет	Код товара	Кратность, шт.
БЕЛЫЙ	503028	1

Данная модель с четырьмя карманами подходит для размещения товаров в небольших упаковках, таких как снеки, сладости, специи, косметические маски, салфетки или корма для домашних животных.

Поставляется в разобранном виде.

Размер кармана (ш×в×г): 130×175×55 мм.

ПОДВЕСНЫЕ КРЮЧКИ-ВЕШАЛКИ

Подвесные крючки-вешалки рекомендуется использовать, когда необходимо вывесить товар на крючках, а на товаре отсутствует встроенный крючок для подвешивания.

Крючки-вешалки крепятся в верхней части задней стенки товара на клеящийся слой, нанесенный на крючок.

HANG TAB-4

САМОКЛЕЯЩИЙСЯ ПРОЗРАЧНЫЙ КРЮЧОК-ВЕШАЛКА

Самоклеящийся прозрачный крючок-вешалка предназначен для вывешивания товара на крючках и подвесных пластиковых лентах. Толщина 0,25 мм. Вес подвешиваемого изделия – до 120 г.

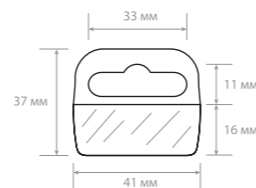

Цвет	Код товара	Кратность, шт.
ПРОЗРАЧНЫЙ	253004	3000



РАЗДЕЛИТЕЛИ НА КАССОВУЮ ЛЕНТУ

Рекламный носитель, сочетающий полезность для торговой точки (разделение товаров разных покупателей) и высокую эффективность рекламного сообщения, размещенного непосредственно перед покупателем.

CHECKOUT DIVIDER

КАССОВЫЙ РАЗДЕЛИТЕЛЬ С ЗАГЛУШКАМИ

Палочка-разделитель треугольного сечения. Изготовлена из прозрачного пластика. В комплект входят 2 заглушки. Длина палочки – 300 мм, другие длины по запросу. Внешняя сторона треугольника – 36 мм. Размер печатной вставки по 1-ой стороне треугольника – 32 мм. Цвет заглушек – по запросу.



Цвет	Цвет заглушки	Код товара	Кратность, шт.
ПРОЗРАЧНЫЙ	БЕЛЫЙ	255006	1
ПРОЗРАЧНЫЙ	ЧЕРНЫЙ	255047	1



12

ПОКУПАТЕЛЬСКИЕ КОРЗИНЫ И ТЕЛЕЖКИ



288 ПЛАСТИКОВЫЕ КОРЗИНЫ С РУЧКАМИ

- 289 Корзина пластиковая покупательская QUADRO
- 290 Корзина пластиковая с двумя пластиковыми ручками CLASSIC
- 291 Корзина пластиковая усиленная с двумя ручками ROCK
- 292 Корзина пластиковая с двумя пластиковыми ручками JAZZ
- 293 Корзина пластиковая покупательская TANGO
- 294 Корзина пластиковая с двумя металлическими ручками METAL

295 НАКОПИТЕЛИ ДЛЯ КОРЗИН

- 295 BASKET STACKER
- 295 BASKET STAND

296 ПЛАСТИКОВЫЕ КОРЗИНЫ-ТЕЛЕЖКИ

- 297 Корзина-тележка пластиковая с двумя пластиковыми ручками DISCO
- 298 Корзина-тележка пластиковая с двумя пластиковыми ручками TECHNO
- 299 Корзина-тележка пластиковая с одной пластиковой ручкой TECHNO XL

300 ПЛАСТИКОВЫЕ ТЕЛЕЖКИ

- 301 Пластиковая покупательская тележка SURF S

Покупательские корзины – обязательный атрибут розничных магазинов формата самообслуживания. Корзины делают процесс покупок комфортным для покупателя, а самое главное, стимулируют увеличение размера покупок по сравнению с покупками без них.



В каталоге представлен широкий ряд моделей пластиковых покупательских корзин в нескольких вариантах размеров (от небольших до максимально вместительных) и способов транспортировки их в торговом зале (переносные, на колесиках).

ТИП КОРЗИНЫ	10L	20L	20L	23L	28L	30L	28L	38L	80L	100L
	QUADRO	CLASSIC	ROCK	TANGO	JAZZ	METAL	DISCO	TECHNO	TECHNO XL	SURF S
ТИП МАГАЗИНА										
ГИПЕРМАРКЕТ		✓	✓	✓	✓		✓	✓	✓	✓
СУПЕРМАРКЕТ		✓	✓	✓	✓		✓	✓	✓	✓
МИНИМАРКЕТ/ МАГАЗИН У ДОМА	✓	✓	✓	✓	✓		✓	✓	✓	✓
СПЕЦИАЛИЗАЦИЯ										
АПТЕКА, ПАРФЮМЕРИЯ, КОСМЕТИКА	✓	✓	✓	✓				✓	✓	✓
ДЕТСКИЕ ТОВАРЫ, ИГРУШКИ		✓	✓	✓	✓		✓	✓	✓	✓
СПОРТТОВАРЫ				✓	✓		✓	✓	✓	✓
ЗООТОВАРЫ		✓	✓	✓	✓		✓	✓	✓	✓
ЭЛЕКТРОНИКА		✓	✓	✓	✓		✓		✓	✓
DIY			✓		✓		✓	✓	✓	✓



• Идеально вписываются в фирменный стиль вашего магазина – большой вариант цветовых решений, стандартных и индивидуальных



• Разнообразие размеров предлагаемых покупательских корзин на входе в магазин повышает лояльность покупателей



• Увеличивают узнаваемость торговых брендов при нанесении логотипа и рекламной информации.



• Благодаря штабелированию экономят торговое пространство.



• Использование больших корзин увеличивает сумму среднего чека на 20%.

ПЛАСТИКОВЫЕ КОРЗИНЫ С РУЧКАМИ

Покупательские пластиковые корзины с ручками используются во всех типах торговых точек. Основное назначение покупательских корзинок: сделать комфортным пребывание покупателя в магазине и, тем самым, стимулировать его приобрести больше товара.

В производстве мы используем только качественные материалы, поэтому наши покупательские корзины отличаются прочностью и имеют долгий срок службы. Размеры и форма корзин тщательно продуманы и выверены - они компактные и в тоже время вместительные. Легко складываются, экономя торговое пространство, имеют надежные эргономичные ручки. Кроме того, вы можете выбрать цвет, подходящий под фирменный стиль вашего магазина, а также нанести логотип и другую информацию рекламного характера.



ЕЩЕ БОЛЬШЕ ИНФОРМАЦИИ О ПОКУПАТЕЛЬСКИХ КОРЗИНАХ:



КОРЗИНА ПЛАСТИКОВАЯ ПОКУПАТЕЛЬСКАЯ QUADRO

QUADRO – маленькая, элегантная корзина для покупок объемом 10 литров идеально подходит для магазинов самообслуживания, где продаются небольшие товары.

НОВИНКА

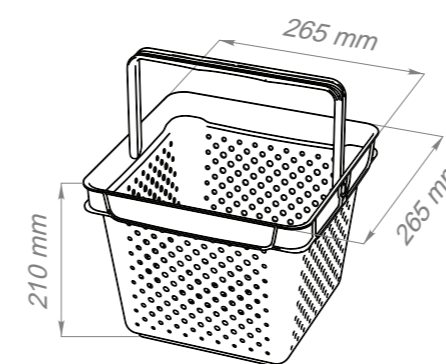

- ЛЕГКОСТЬ**
выдерживает нагрузку до 10 кг
- ПРОЧНОСТЬ И ДОЛГОВЕЧНОСТЬ**
обладает высокой устойчивостью к повреждениям
- РАЗНООБРАЗИЕ ЦВЕТОВ**
возможность цветовой дифференциации

Цвет корпуса: серый, зеленый, пурпурный
Цвет ручки: черный, пурпурный

КОРЗИНА ПЛАСТИКОВАЯ С ДВУМЯ ПЛАСТИКОВЫМИ РУЧКАМИ CLASSIC

Популярная модель корзины объемом 20 литров. Изготовлена из высококачественного сырья, удобно штабелируется. Основные преимущества данной модели – её компактность и легкость при хорошей вместимости внутреннего пространства.

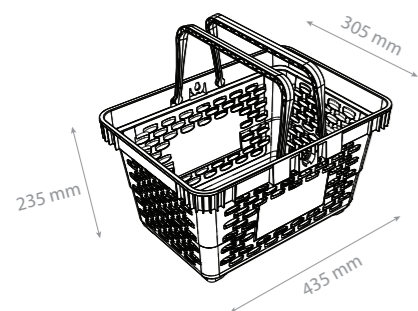
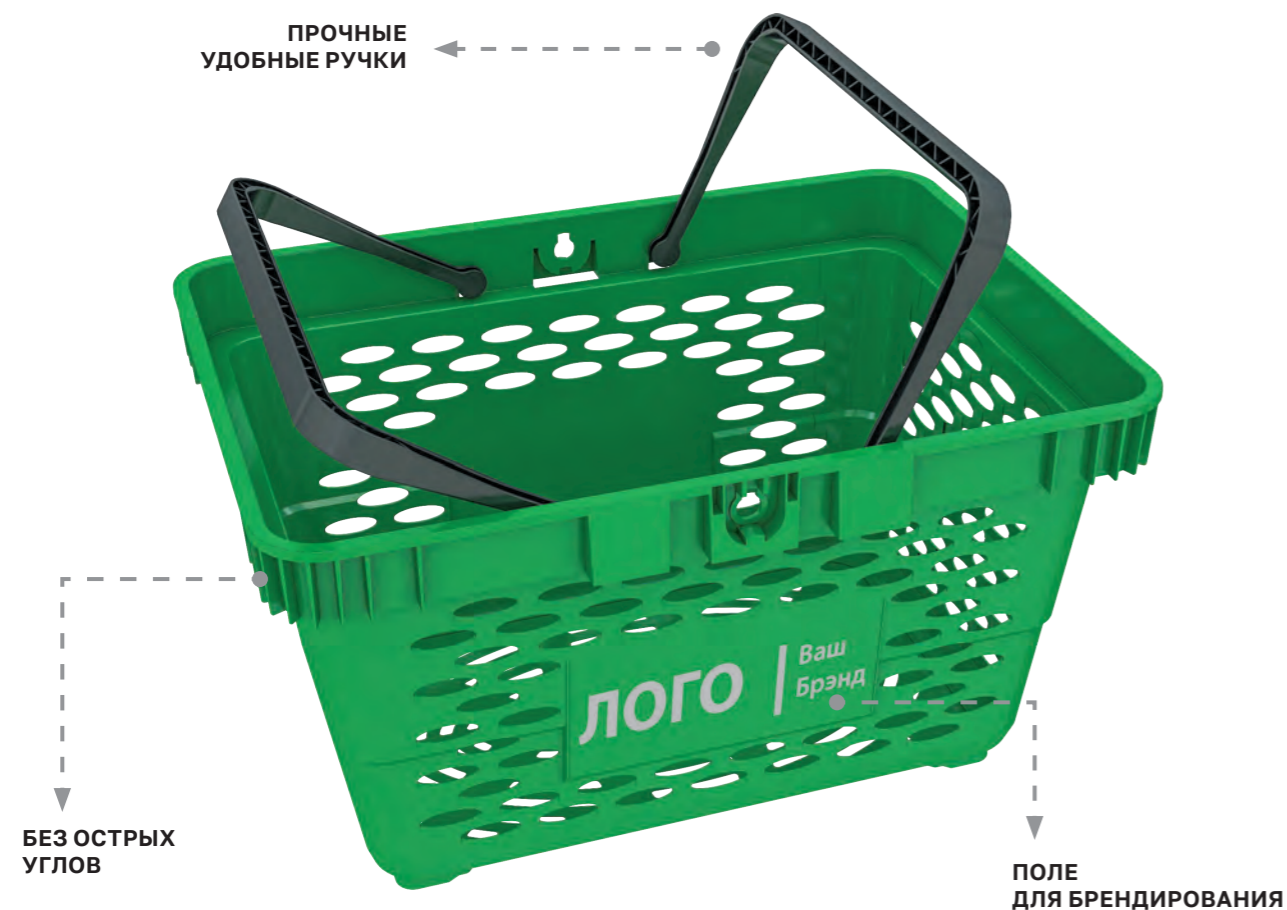

Цвет	Код товара	Кратность, шт.
ЧЕРНЫЙ	410241	1
КРАСНЫЙ	410045	1
ЗЕЛЕНый	410046	1
СИНИЙ	410047	1
ОРАНЖЕВый	410073	1
ЖЕЛТый	410079	1
ДРУГИЕ ЦВЕТА ПО ЗАПРОСУ		

КОРЗИНА ПЛАСТИКОВАЯ УСИЛЕННАЯ С ДВУМЯ РУЧКАМИ ROCK

Усовершенствованная покупательская корзина объемом 20 литров с двумя ручками, отличается повышенной надежностью и эргономикой. Легкая, компактная и вместительная.

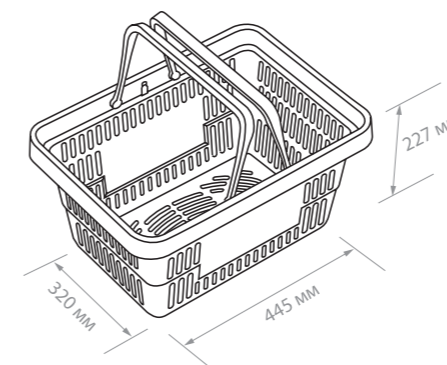
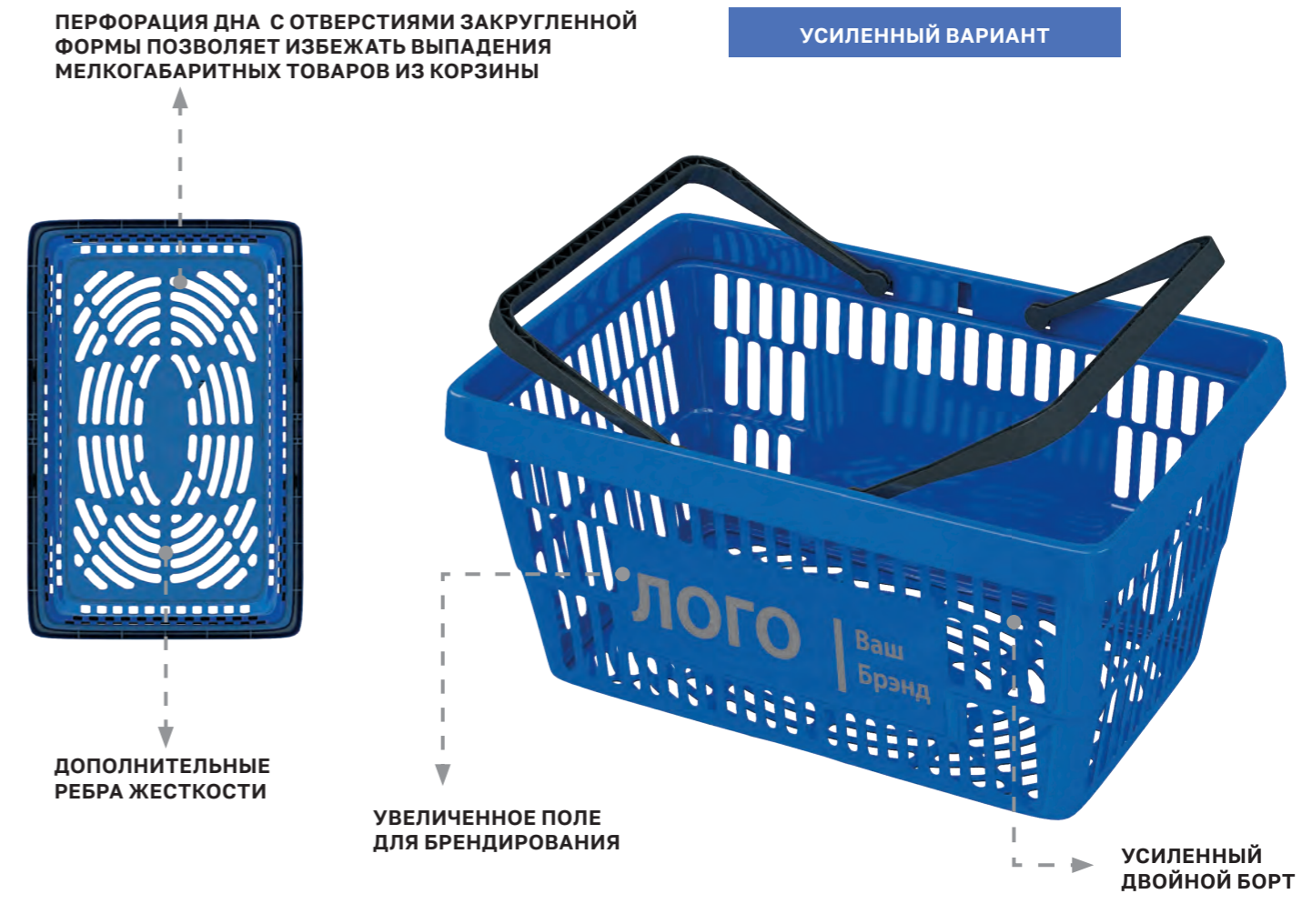

Цвет	Код товара	Кратность, шт.
ЧЕРНЫЙ	410108	1
ОРАНЖЕВый	410055	1
КРАСНЫЙ	410056	1
ЗЕЛЕНый	410057	1
СИНИЙ	410059	1
ЖЕЛТый	410068	1
ДРУГИЕ ЦВЕТА ПО ЗАПРОСУ		

КОРЗИНА ПЛАСТИКОВАЯ С ДВУМЯ ПЛАСТИКОВЫМИ РУЧКАМИ JAZZ

Покупательская корзина JAZZ с двумя ручками оптимальный вариант переносной корзины для совершения покупок в магазинах. Корпус корзины имеет увеличенный объем 28 литров для наполнения её ещё большим количеством товаров. Мелкая перфорация позволяет переносить мелкие товары без потерь. Эргономичные ручки делают её использование максимально комфортным для покупателей.

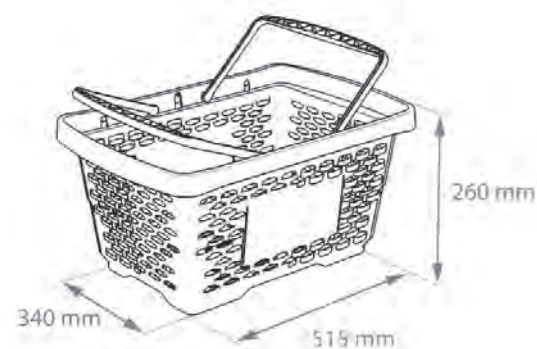

Цвет	Код товара	Кратность, шт.
КРАСНЫЙ	410260	1
СИНИЙ	410261	1
ЗЕЛЕНый	410262	1
ДРУГИЕ ЦВЕТА ПО ЗАПРОСУ		

КОРЗИНА ПЛАСТИКОВАЯ ПОКУПАТЕЛЬСКАЯ TANGO

Привлекательная модель в эргономичном дизайне. Удобное решение для легкости использования. Является универсальной для основных форматов магазинов: минимаркет, супермаркет и гипермаркет.

НОВИНКА

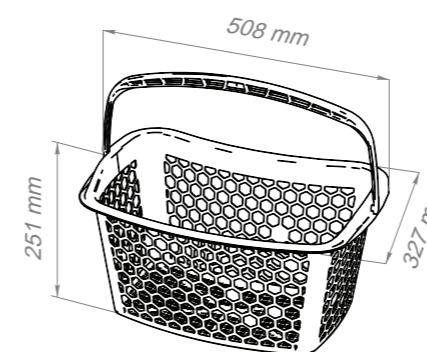
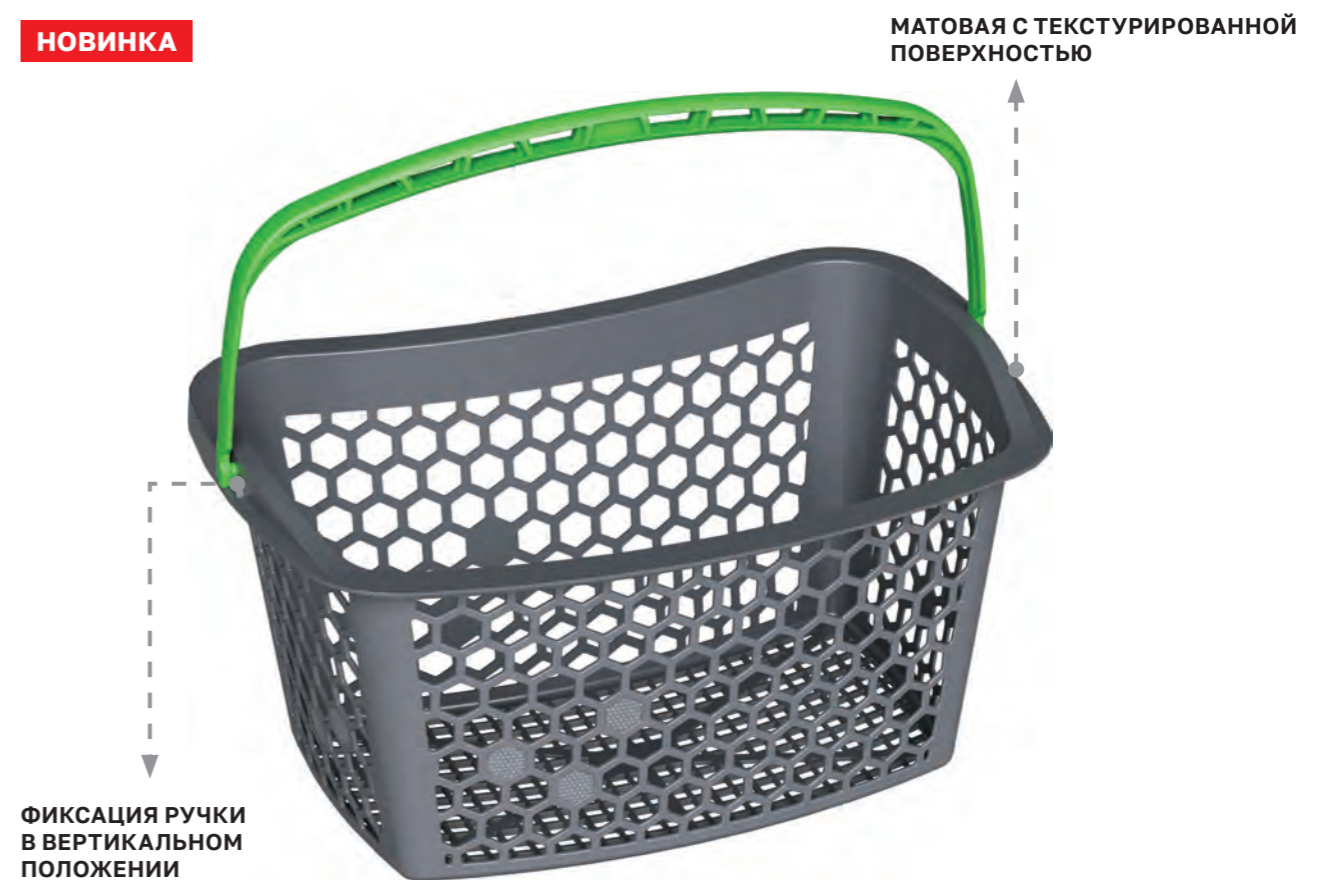

- ЭРГОНОМИЧНЫЙ ДИЗАЙН**
полукруглая форма позволяет носить корзину близко к телу для облегчения нагрузки
- ПРОЧНОСТЬ И ДОЛГОВЕЧНОСТЬ**
обладает высокой устойчивостью к повреждениям
- РАЗНООБРАЗИЕ ЦВЕТОВ**
возможность цветовой дифференциации

Цвет корпуса: серый
Цвет ручки: красный, черный, синий, зелей, оранжевый

КОРЗИНА ПЛАСТИКОВАЯ С ДВУМЯ МЕТАЛЛИЧЕСКИМИ РУЧКАМИ METAL

Переносная корзина с увеличенным объемом 30 л позволяет покупателю приобрести большое количество товаров. Металлические ручки, усиленные борт и дно корзины обеспечивают ее износостойкость и долговечность. Корзины легко штабелируются, обеспечивая порядок в магазине. Благодаря специальным отверстиям в корпусе, выполняющим функцию дополнительных ручек, корзины свободно вынимаются из стопки.

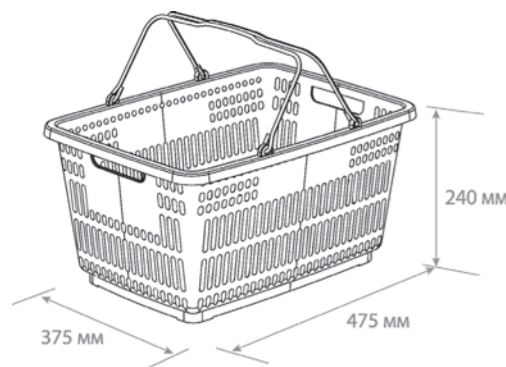

Цвет	Код товара	Кратность, шт.
КРАСНЫЙ	410060	1
ЗЕЛЕНый	410061	1
СИНИЙ	410062	1
ДРУГИЕ ЦВЕТА ПО ЗАПРОСУ		

НАКОПИТЕЛИ ДЛЯ КОРЗИН



BASKET STACKER

Оснащен колесами для легкого перемещения использованных стопок корзин с зоны сбора на выходе на точку их выдачи покупателям на входе. Металлический накопитель обеспечивает устойчивость к нагрузкам.



BASKET STACKER НАКОПИТЕЛЬ ДЛЯ КОРЗИН МОБИЛЬНЫЙ С КОЛЕСАМИ

Используется для штабелирования корзин 20,25,28 и 30 л. Наличие 4-х поворотных колес обеспечивает легкое перемещение стопок корзин. Для корзин: CLASSIC; ROCK; JAZZ; DISCO; METAL; TANGO.

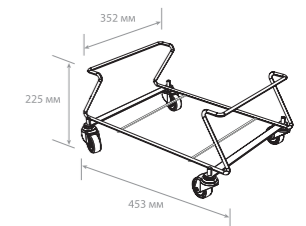

Цвет	Код товара	Кратность, шт.
СЕРЕБРЯНЫЙ	410023	2

BASKET STAND

Обладает антивандальными свойствами благодаря своей прочности. Предотвращает загрязнение корзин от соприкосновения с полом. Обозначает место сбора пустых корзин на выходе после использования.



BASKET STAND НАКОПИТЕЛЬ ДЛЯ КОРЗИН СТАЦИОНАРНЫЙ

Стационарный накопитель для корзин. Используется для штабелирования корзин 20,25,28 и 30 л. Для корзин: CLASSIC; ROCK; JAZZ; DISCO; METAL; TANGO.

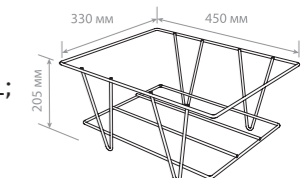

Цвет	Код товара	Кратность, шт.
СЕРЕБРЯНЫЙ	410100	1

ПЛАСТИКОВЫЕ КОРЗИНЫ-ТЕЛЕЖКИ

Корзины-тележки на колесах: ещё больше мобильности и удобства.



УЗНАЙТЕ ЕЩЕ БОЛЬШЕ ИНФОРМАЦИИ О НОВИНКЕ 2023 ГОДА - КОРЗИНЕ-ТЕЛЕЖКЕ ТЕХНО XL:

КОРЗИНА-ТЕЛЕЖКА ПЛАСТИКОВАЯ С ДВУМЯ ПЛАСТИКОВЫМИ РУЧКАМИ DISCO

Покупательская корзина DISCO сочетает в себе функции переносной корзины и корзины-тележки. Дно корзины оснащено колесиками, не оставляющими следов на полу. Корзины-тележки удобно штабелируются для экономии пространства в торговом зале и легко передвигаются целыми стопками благодаря колесам.



Цвет	Код товара	Кратность, шт.
КРАСНЫЙ	410069	1
ЗЕЛЕНый	410070	1
СИНИЙ	410071	1
ДРУГИЕ ЦВЕТА ПО ЗАПРОСУ		

КОРЗИНА-ТЕЛЕЖКА ПЛАСТИКОВАЯ С ДВУМЯ ПЛАСТИКОВЫМИ РУЧКАМИ ТЕСНО

Пластиковая корзина-тележка объемом 38 литров с двумя ручками. Маневренная благодаря передним поворотным колесам. Корзина-тележка спроектирована так, что ее можно использовать в магазинах с узкими проходами. При движении корзина-тележка не задевает ноги везущего ее покупателя. Легкая, вместительная и надежная. Корзины-тележки легко штабелируются без накопителя.

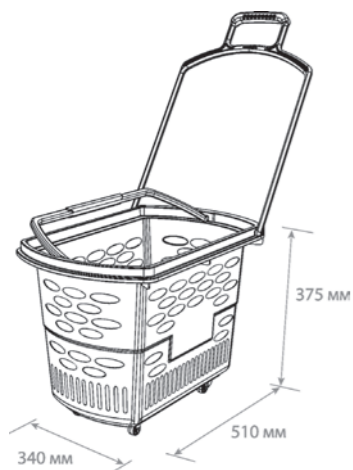
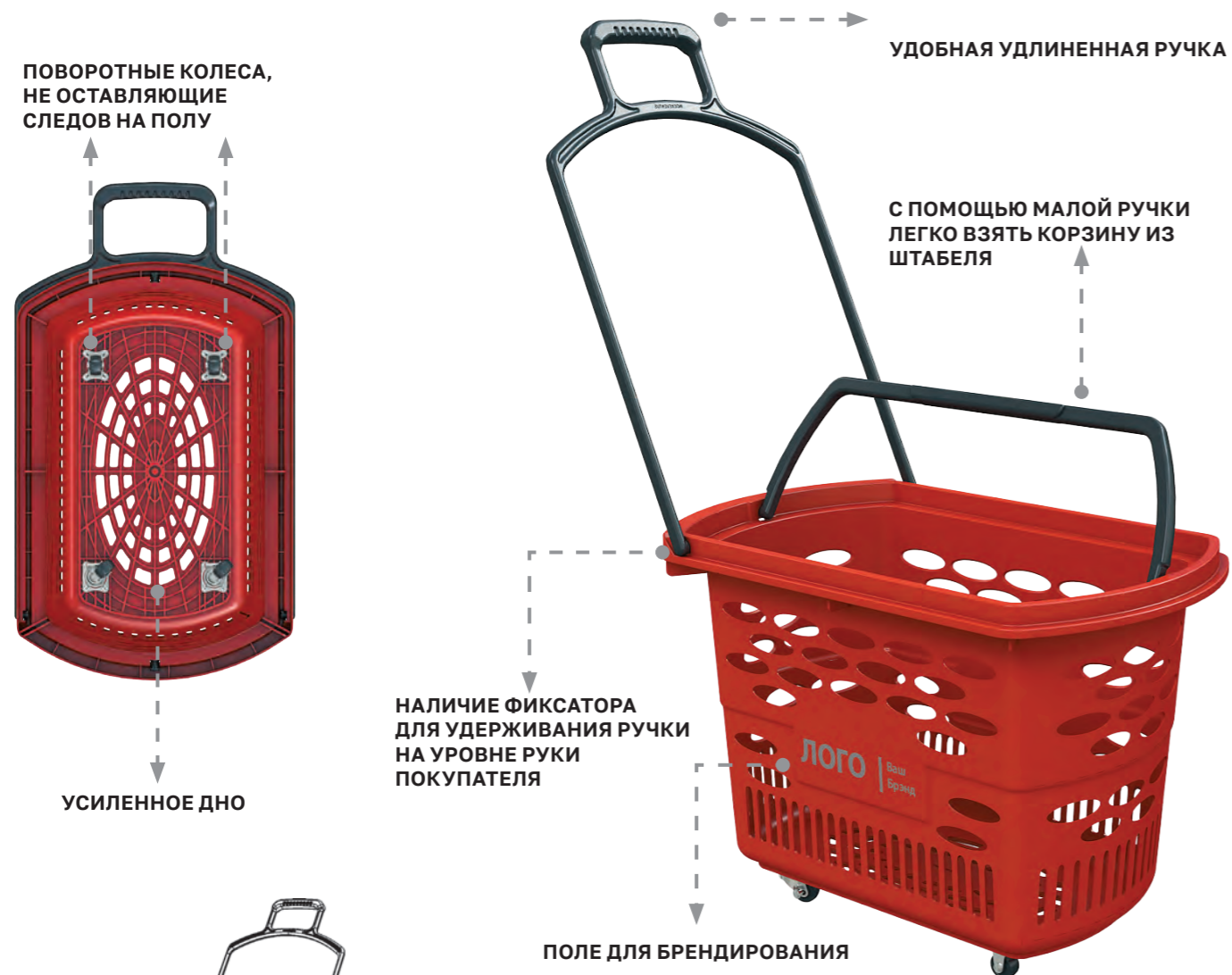

Цвет	Код товара	Кратность, шт.
ОРАНЖЕВЫЙ	410063	1
КРАСНЫЙ	410064	1
ЗЕЛЕНЫЙ	410065	1
СИНИЙ	410067	1
ЧЕРНЫЙ	410103	1

ДРУГИЕ ЦВЕТА ПО ЗАПРОСУ

КОРЗИНА-ТЕЛЕЖКА ПЛАСТИКОВАЯ С ОДНОЙ ПЛАСТИКОВОЙ РУЧКОЙ ТЕСНО XL

Пластиковая покупательская корзина-тележка ТЕСНО XL имеет большой объем – 80 литров. Прочная, удобная, бесшумная корзина-тележка позволяет совершать покупки с комфортом, т.к. ее можно легко перемещать по торговому залу даже в наполненном состоянии. Имеет эргономичную ручку с фиксатором для удержания ее на уровне руки покупателя. Усиленная конструкция дна гарантирует длительную эксплуатацию корзин. Стильный дизайн, яркие цвета ручек, а также возможность брендирования позволит создать уникальную тележку для Вашего бизнеса!



- Два способа брендирования: шелкография (размер 140×60мм) или стикер (175×110 мм)
- Легко штабелируются одна в другую

Цвет корпуса	Цвет ручек	Код товара	Кратность, шт.
ЧЕРНЫЙ	КРАСНЫЙ	410290	1
ЧЕРНЫЙ	ОРАНЖЕВЫЙ	410292	1
ЧЕРНЫЙ	САЛАТОВЫЙ	410293	1
ЧЕРНЫЙ	СИНИЙ	410294	1
ЧЕРНЫЙ	ЧЕРНЫЙ	410298	1

ДРУГИЕ ЦВЕТА ПО ЗАПРОСУ

ПЛАСТИКОВЫЕ ТЕЛЕЖКИ

Предназначены для легкого, удобного и мягкого передвижения товаров покупателем по торговому залу и увеличения среднего чека продаж магазина.



УЗНАЙТЕ ЕЩЕ БОЛЬШЕ ИНФОРМАЦИИ О НОВИНКЕ 2023 ГОДА – ПЛАСТИКОВОЙ ТЕЛЕЖКЕ SURF S:

ПЛАСТИКОВАЯ ПОКУПАТЕЛЬСКАЯ ТЕЛЕЖКА SURF S

Стильная, комфортная, надежная и вместительная покупательская тележка SURF S представляет собой идеальное решение для приятных и комфортных покупок. Ее усиленное основание способно выдерживать нагрузку до 100 кг, обеспечивая продолжительный срок эксплуатации.

Эргономичная ручка обеспечивает легкость управления, а наличие крючков для подвешивания личной сумки делает покупки еще более удобными. Маневренные и бесшумные колеса с шинами из термопластичной резины обеспечивают плавное передвижение внутри магазина.

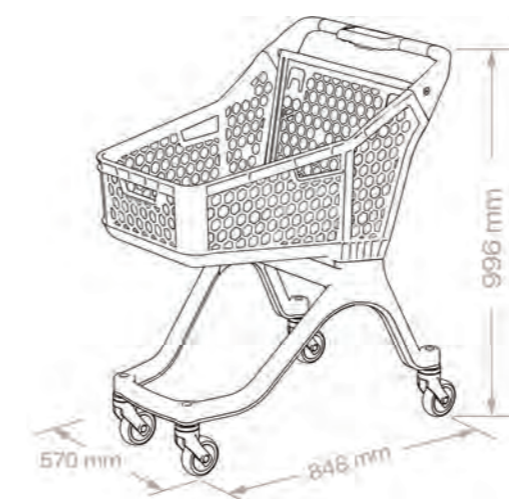
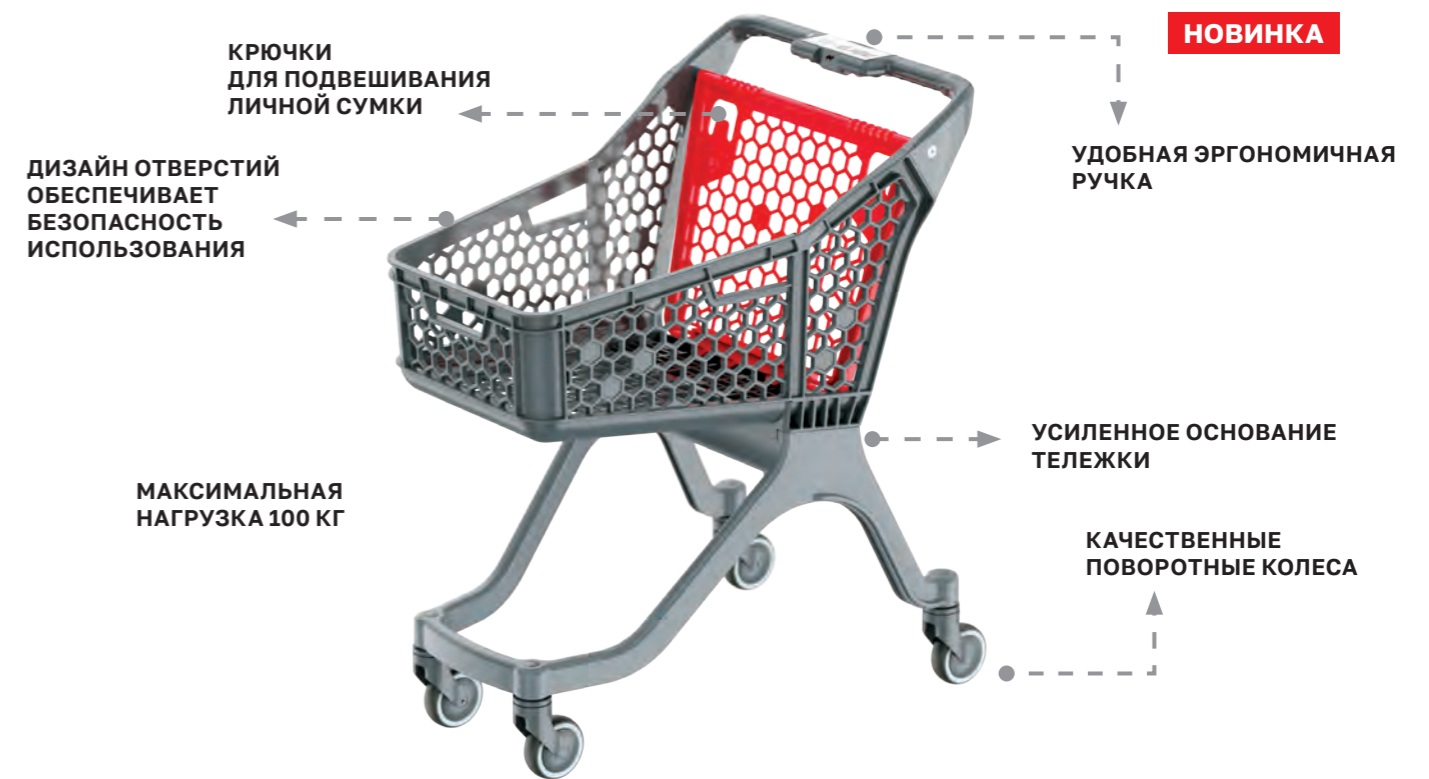

ДОПОЛНИТЕЛЬНЫЕ ОПЦИИ



ДЕТСКОЕ СИДЕНЬЕ



ЗАМОК-МОНЕТОПРИЕМНИК



ТРАВЛЯТОРНЫЕ КОЛЁСА

- Доступна в 2 основных цветовых вариантах задней стенки: красном и сером.
- Другие цвета – под заказ.

Цвет	Цвет задней стенки	Код товара	Кратность, шт.
СЕРЫЙ	КРАСНЫЙ	411003	1
СЕРЫЙ	СЕРЫЙ	411004	1

13

ПРОТИВОКРАЖНОЕ И ВСПОМОГАТЕЛЬНОЕ ТОРГОВОЕ ОБОРУДОВАНИЕ



304 ПРОТИВОКРАЖНЫЕ БОКСЫ-СЕЙФЕРЫ

304 Противокражные боксы-сейферы EUROBOX – S/M/L

305 Сейфер EUROBOX BIG BOX

306 Противокражные боксы-сейферы EUROBOX-XXL

307 Сейфер EUROBOX-XXXL

308 Противокражные боксы-сейферы EUROBOX-3DVD

309 Универсальный магнитный съемник DETACHER

310 Противокражное устройство для двойных крючков HOOK-GUARD

312 СТРЕМЯНКИ И ТАБУРЕТЫ ДЛЯ МЕРЧЕНДАЙЗЕРОВ

313 Табурет-стремянка STEPP PRO

314 Табурет-стремянка STEPP MINI

315 Табурет-стремянка LADDER-ST

ПРОТИВОКРАЖНЫЕ БОКСЫ-СЕЙФЕРЫ



Пластиковые боксы с замком, предназначенные для защиты Вашего продукта от кражи и внешнего воздействия. Помогают минимизировать убытки. Обеспечивают доступность информации на упаковке покупателю благодаря прозрачному материалу. Имеют прочный корпус и открываются специальным съёмным устройством, что исключает возможность вскрытия бокса иным способом.

ПРОТИВОКРАЖНЫЕ БОКСЫ-СЕЙФЕРЫ EUROBOX – S/M/L

Противокражные боксы EUROBOX-S/M/L используются для защиты сменных лезвий для бритв, батареек, банок икры, упаковок с кремами и другими небольшими товарами. Выбор модели сейфера зависит от габаритных размеров защищаемого продукта. Боксы оснащены складной петлей с евроотверстием для подвешивания на крючки. Сейферы имеют прочный корпус и открываются специальным съёмным устройством, что исключает возможность несанкционированного вскрытия.



EUROBOX-S



EUROBOX-M



EUROBOX-L

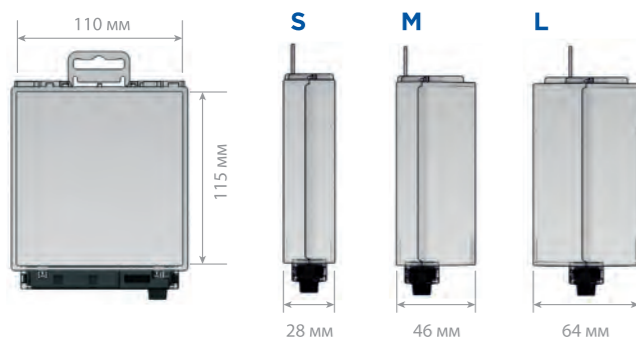

Изготовлены из ударопрочного пластика. В замок интегрировано два типа противокражных датчиков РЧ и АМ. Два способа размещения защитного бокса – подвешивание на крючке и установка на полку. Возможность изготовления с отверстием для подвешивания в корпусе бокса.

Цвет	Размер	Код товара	Кратность, шт.
ПРОЗРАЧНЫЙ	S	573870	100
ПРОЗРАЧНЫЙ	M	573874	70
ПРОЗРАЧНЫЙ	L	573878	50

СЕЙФЕР EUROBOX BIG BOX

Сейфер большого размера используется для защиты подарочных упаковок с косметикой и парфюмерией, портативной электроники и других объемных товаров. Петля для подвешивания позволяет разместить бокс с продукцией на крючке.



Внутренний размер 238×190×60 мм

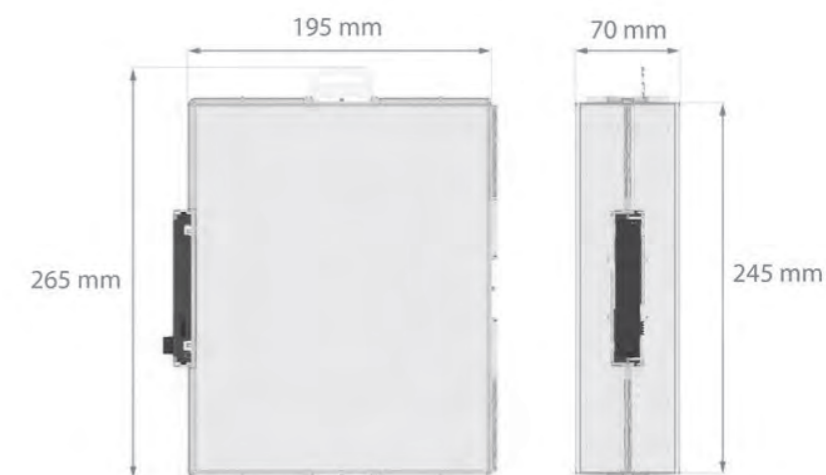

Цвет	Код товара	Кратность, шт.
ПРОЗРАЧНЫЙ	574380	10

ПРОТИВОКРАЖНЫЕ БОКСЫ-СЕЙФЕРЫ EUROVOX-XXL

Вместительный противокражный бокс-сейфер EUROVOX-XXL используется для защиты упаковок с бритвенными станками, портативной электроникой и другими товарами с габаритами, входящими в размеры бокса.

Боксы оснащены складной петлей с евроотверстием для подвешивания на крючки. Сейферы имеют прочный корпус и открываются специальным съемным устройством, что исключает возможность несанкционированного вскрытия.



Изготовлены из ударопрочного пластика. В замок интегрировано два типа противокражных датчиков РЧ и АМ. Два способа размещения защитного бокса – подвешивание на крючке и установка на полку. Возможность изготовления с отверстием для подвешивания в корпусе бокса.

Цвет	Код товара	Кратность, шт.
ПРОЗРАЧНЫЙ	573882	25

СЕЙФЕР EUROVOX-XXXL

Сейфер используется для защиты упаковок с электрическими зубными щетками, портативной электроники, и другими товарами. Петля для подвешивания позволяет разместить бокс с продукцией на крючке. Замок сейфера оборудован двумя типами противокражных датчиков: радиочастотным (РЧ) и акустомагнитным (АМ).



Внутренний размер 255×114×84 мм

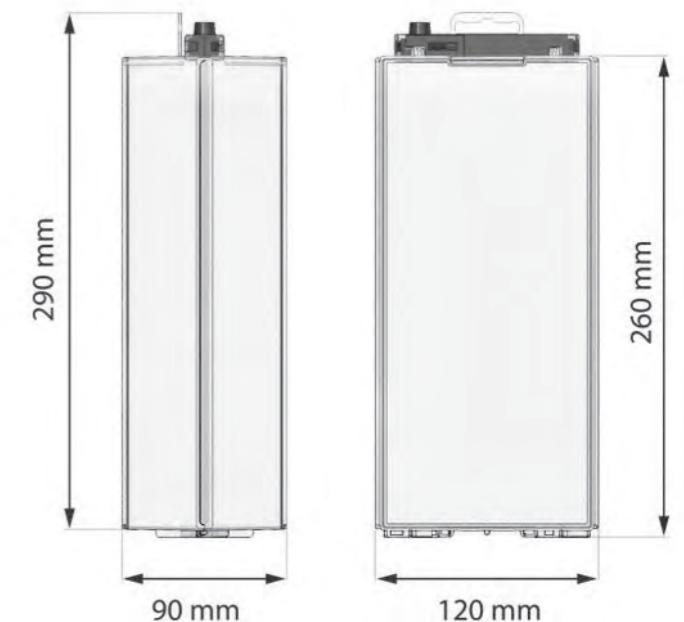

Цвет	Код товара	Кратность, шт.
ПРОЗРАЧНЫЙ	574379	18

ПРОТИВОКРАЖНЫЕ БОКСЫ-СЕЙФЕРЫ EUROBOX-3DVD

Сейфер EUROBOX-3DVD предназначен для защиты упаковок с дисками компьютерных игр, фильмов, программного обеспечения, игр для PSP, портативной электроники и аксессуаров, подходящих по габаритам под внутренние размеры боксов. Замки сейферов EUROBOX-3DVD оборудованы двумя типами противокражных датчиков: радиочастотным и акустимагнитным. Открываются специальным съёмным устройством.

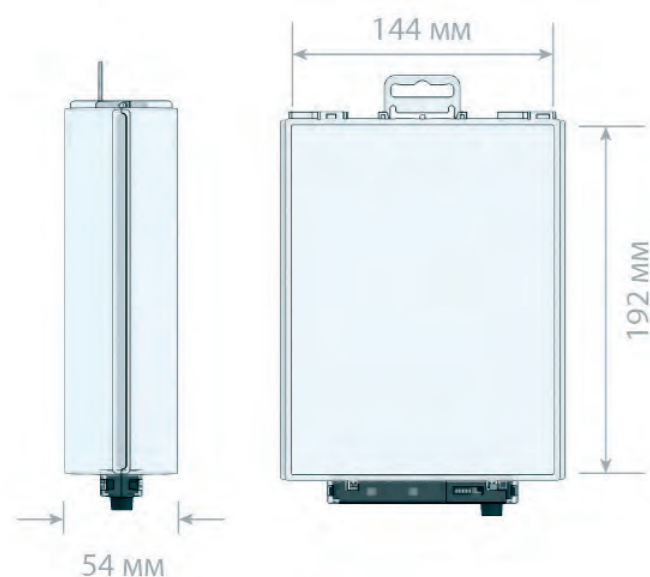

Изготовлены из ударопрочного пластика. В замок интегрированно два типа противокражных датчиков РЧ и АМ. Два способа размещения защитного бокса – подвешивание на крючке и установка на полку. Возможность изготовления с отверстием для подвешивания в корпусе бокса.

Цвет	Размер	Код товара	Кратность, шт.
ПРОЗРАЧНЫЙ	3DVD	574014	20

УНИВЕРСАЛЬНЫЙ МАГНИТНЫЙ СЪЕМНИК DETASHER

Предназначен для открытия замков противокражных боксов и других радиочастотных и акустимагнитных датчиков.



Универсальный магнитный съёмник DETASHER предназначен для открытия замков сейферов и других противокражных устройств, оборудованных радиочастотными и акустимагнитными датчиками. Сила магнита - 6000 Гс.

Цвет	Код товара	Кратность, шт.
СЕРЕБРЯНЫЙ	574553	1



Универсальный магнитный съёмник DETASHER предназначен для открытия замков сейферов и других противокражных устройств, оборудованных радиочастотными и акустимагнитными датчиками. Сила магнита - 8000 Гс.

Цвет	Код товара	Кратность, шт.
СЕРЕБРЯНЫЙ	574452	1



Сила магнита – 12000 Гс
Высота – 33 мм
Диаметр – 74 мм
Имеет функцию настольного крепления на винты к кассовому столу.

Цвет	Код товара	Кратность, шт.
СЕРЕБРЯНЫЙ	574051	1

ПРОТИВОКРАЖНОЕ УСТРОЙСТВО ДЛЯ ДВОЙНЫХ КРЮЧКОВ HOOK-GUARD

Противокражное устройство защищает товары, размещенные на двойных крючках. HOOK-GUARD оснащен по бокам кнопками, которые не дают за один раз снять с крючка больше одной упаковки. При снятии покупатель использует обе руки, что служит дополнительной защитой, не давая возможности вору легко и быстро забрать товар. HOOK-GUARD не потеряется, он надежно крепится к крючку. HOOK-GUARD не является ценникодержателем.



Цвет	Код товара	Кратность, шт.
СИНИЙ	244204	25



СТРЕМЯНКИ И ТАБУРЕТЫ ДЛЯ МЕРЧЕНДАЙЗЕРОВ

Помогают персоналу делать выкладку товара легче и удобнее, а также быстрее обслуживать покупателей.



ТАБУРЕТ-СТРЕМЯНКА STEPP PRO

Передвижной табурет-стремянка позволяет без труда добираться до полок, расположенных выше человеческого роста. Табурет оснащен качественными колесиками, с помощью которых его легко передвигать, даже если руки заняты. Табурет имеет резиновую окантовку и вставки, что предотвращает скольжение табурета на полу и скольжение ног на табурете. Табурет-стремянку удобно применять в магазинах, аптеках, на складах, в офисах, а также дома или в гараже.

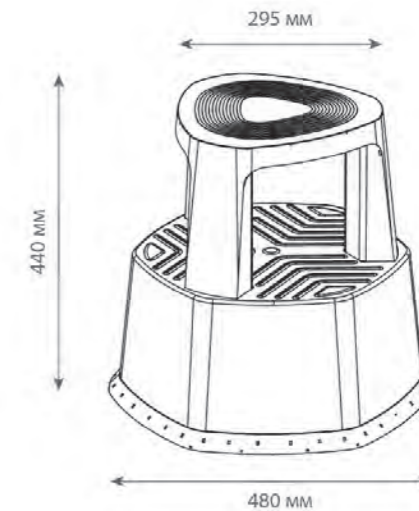

Максимальная нагрузка: 150 кг
Вес: 2,8 кг

Цвет	Код товара	Кратность, шт.
СЕРЫЙ	503266	1

ТАБУРЕТ-СТРЕМЯНКА STEPP MINI

Передвижной табурет-стремянка позволяет без труда добираться до полок, расположенных выше человеческого роста. Шестигранная форма табурета обеспечивает его устойчивость, а резиновые вставки и кант предотвращают скольжение ног на тарубере.

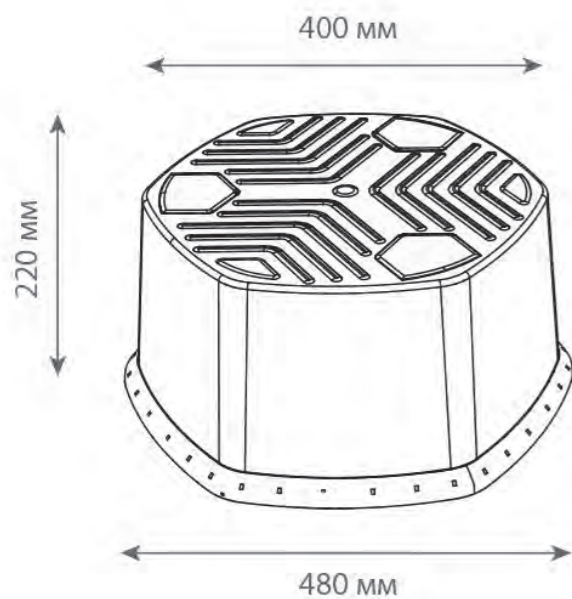
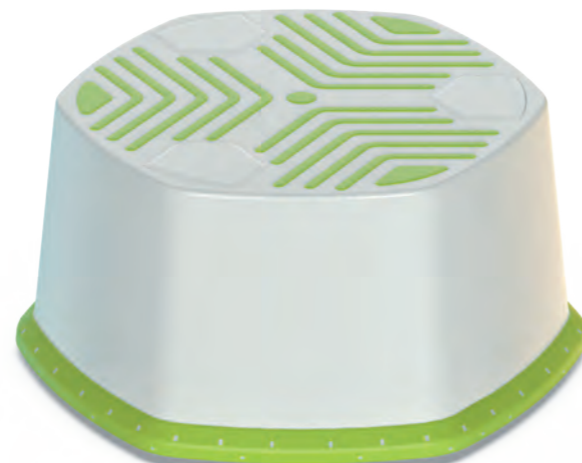

Максимальная нагрузка: 150 кг
Вес: 2,03 кг

Цвет	Код товара	Цвет вставки	Кратность, шт.
СЕРЫЙ	503277	СЕРЫЙ	1
СЕРЫЙ	503286	ЗЕЛЕНый	1

ТАБУРЕТ-СТРЕМЯНКА LADDER-ST

Литой табурет-стремянка со ступенькой. Позволяет легко добраться до полок, расположенных выше человеческого роста. Не требует сборки. Штабелируется. Табурет-стремянку удобно применять в магазинах, аптеках, на складах, в офисах, а также дома, на складе или в гараже.

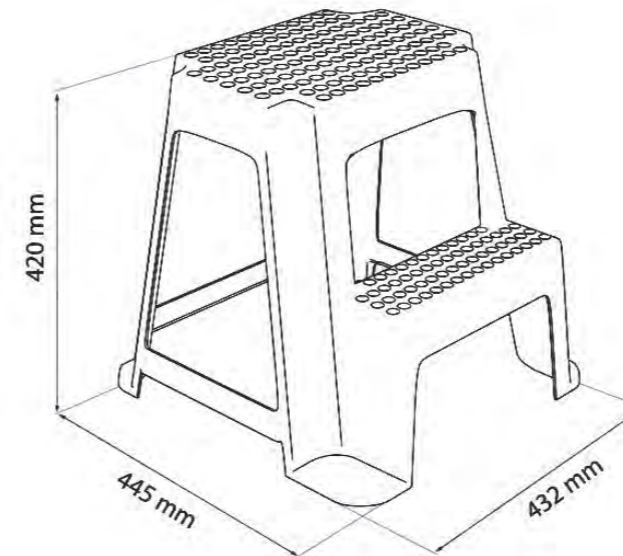

Материал: пластик
Возможная нагрузка: до 120 кг
Высота: 420 мм
Высота ступеньки: 215 мм
Ширина верхней опорной части: 350x250 мм

Цвет	Код товара	Кратность, шт.
СЕРЫЙ	500300	1



При оснащении магазина важно подумать об оборудовании, которое помогает персоналу легче делать выкладку товара и быстрее обслуживать покупателей. Наличие вспомогательного торгового оборудования может напрямую влиять на рост продаж и выручку магазина.

14

КАССЕТЫ ЦЕН
И КРЕПЕЖНЫЕ АКСЕССУАРЫ

318 КАССЕТЫ ЦЕН

319 Кассеты цен PC BOARD-A3

320 Кассеты цен A8, A7L

323 ДЕРЖАТЕЛИ КАССЕТ ЦЕН A8, A7L

КАССЕТЫ ЦЕН

Данная система открывает огромные возможности размещения ценников в магазинах разного формата с разными вариантами торгового оборудования и разными товарными категориями.

Создавайте свои варианты ценников в единой концепции магазина, размещайте их в любых местах, делайте торговое пространство ещё более удобным и привлекательным для покупателей с кассетами цен от EPG!



КАССЕТЫ ЦЕН PC BOARD-A3

Кассета цен – это пластиковый планшет для демонстрации цен на товары. Цена указывается в нижней части с помощью блокнотов цифр в виде сменных блоков. В комплекте 5 блоков цифр: 3, из которых для обозначения рублей; 2 для обозначения копеек. В блокнотах использован наклонный шрифт, который создает дополнительный акцент на цене.

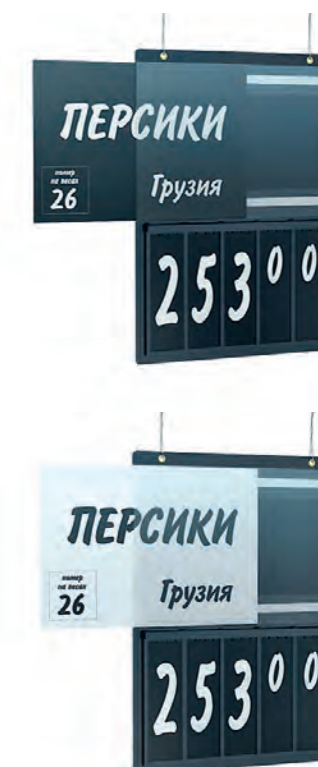

Для указания наименования товара, единиц измерения, производителя в верхней части кассеты есть карман из антибликового материала куда вставляется лист формата А3 с распечатанной информацией. Кассеты подвешиваются к потолку или профилям UNITRACK и ECOTRACK с помощью аксессуаров CLASP, C-HOOK, S-HOOK, M-RING.

Цвет кассеты – черный

Цвет блокнотов – черный

Цвет шрифта цифр – белый

Цвет	Код товара	Кратность, шт.
ЧЕРНЫЙ	222367	1

КАССЕТЫ ЦЕН А8, А7L



PC DIGIT-A7L КАССЕТА ЦЕН ФОРМАТА А7L С БЛОКНОТОМ REGULAR

Данная модель кассеты цен имеет 4 вида полей: для информации о товаре, в том числе для порядкового номера для взвешивания и промо-сообщений и для набора стоимостного значения. Имеет многообразие цветов корпуса и блокнотов. Идеален для весовых товаров и многих других с дополнительным выделением. Размер корпуса: 161×85 мм.

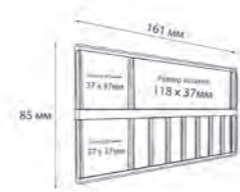

Цвет корпуса	Цвет блокнота	Код товара	Кратность, шт.
БЕЛЫЙ	БЕЛЫЙ	222145	20
ЗЕЛЕНый	ЧЕРНЫЙ	222146	20
ЧЕРНЫЙ	ЧЕРНЫЙ	222167	20



PC DIGIT-A7L КАССЕТА ЦЕН ФОРМАТА А7L С БЛОКНОТОМ BRUSH

Кассета цен формата А7L с блокнотом BRUSH представляет собой наборный ценник в пластиковом корпусе с увеличенным количеством полей для информации. Блокнот цифр со шрифтом BRUSH позволяет легко доносить до покупателя информацию о цене, а большое количество полей для информации могут размещать дополнительные варианты вставок для промо-выделения и числовых значений весовых товаров. Данная модель кассеты цен имеет 4 вида полей. Легкая и простая в эксплуатации. Размер корпуса: 161×85 мм.

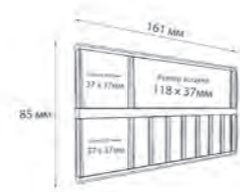

Цвет корпуса	Цвет блокнота	Код товара	Кратность, шт.
ЧЕРНЫЙ	ЧЕРНЫЙ	222168	20



PC DIGIT-A8 КАССЕТА ЦЕН ФОРМАТА А8 С БЛОКНОТОМ REGULAR

Кассета цен формата А8 с блокнотом REGULAR предназначена для демонстрации цены на товар и представляет собой наборный ценник в пластиковом корпусе. Блокноты цифр, входящие в состав кассеты со шрифтом REGULAR, позволяют устанавливать цену на товар, которая отлично видна и легко считывается. Используется в магазинах любых направлений и с любым видом оборудования. Данная модель кассеты цен имеет два вида полей: для информации о товаре и для набора стоимостного значения. Имеет многообразие цветов корпуса и блокнотов. Размер корпуса: 74×55 мм.

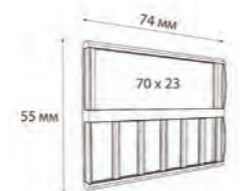

Цвет корпуса	Цвет блокнота	Код товара	Кратность, шт.
КРАСНЫЙ	БЕЛЫЙ	222100	20
КРАСНЫЙ	ЧЕРНЫЙ	222430	20
ЖЕЛТЫЙ	БЕЛЫЙ	222139	20
ЗЕЛЕНый	ЧЕРНЫЙ	222140	20
ГОЛУБОЙ	БЕЛЫЙ	222141	20
ЧЕРНЫЙ	ЧЕРНЫЙ	222163	20



PC DIGIT-A8 КАССЕТА ЦЕН ФОРМАТА А8 С БЛОКНОТОМ BRUSH

Кассета цен формата А8 с блокнотом BRUSH – современный вариант ценника на товар для розничных магазинов любого направления. Представляет собой наборный ценник в пластиковом корпусе с блокнотами цифр со шрифтом BRUSH. Данная модель кассеты цен имеет два вида полей: для информации о товаре и для набора стоимостного значения. Размер корпуса: 74×55 мм.

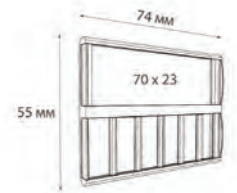

Цвет корпуса	Цвет блокнота	Код товара	Кратность, шт.
ЧЕРНЫЙ	ЧЕРНЫЙ	222164	20



PC BACK-POCKET КАРМАН ДЛЯ ТЫЛЬНОЙ СТОРОНЫ КАССЕТ ЦЕН А7L

Карман для внутренней информации. Размещается на тыльной стороне кассет цен для видимой доступности только сотрудникам торговой точки. Используется для размещения цифрового кода продукта, сроков годности, штрих-кодов и любой другой информации внутреннего пользования. Размер кармана: 55,5×117 мм.

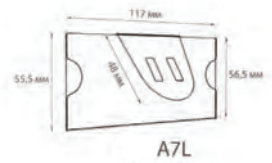

Цвет	Формат	Код товара	Кратность, шт.
ПРОЗРАЧНЫЙ	А7L	222352	20



PC BACK-POCKET КАРМАН ДЛЯ ТЫЛЬНОЙ СТОРОНЫ КАССЕТЫ ЦЕН

Карман для внутренней информации, используемой сотрудниками торговой точки. Размещается на тыльной стороне кассет цен всех форматов. Необходим для размещения цифрового кода продукта, сроков годности, штрих-кодов и любой другой информации внутреннего пользования.

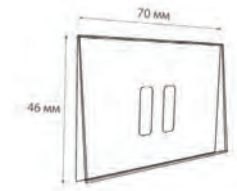

Цвет	Код товара	Кратность, шт.
ПРОЗРАЧНЫЙ	222200	20



PC INFO-POCKET КАРМАН ИНФОРМАЦИОННЫЙ ДЛЯ КАССЕТ ЦЕН

Карман для печатных вставок с любой дополнительной информацией о товаре. Позволяет делать не только шаблонные сообщения, но и транслировать любую рекламную информацию, а также использовать любую уникальную цветовую гамму в их оформлении. Представлен в трех вариантах для кассет цен PC DIGIT формата А8, А7L.

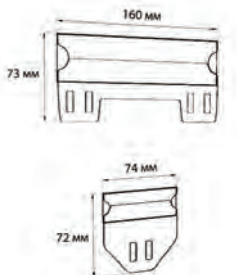

Цвет	Формат	Код товара	Кратность, шт.
ПРОЗРАЧНЫЙ	А8	222349	20
ПРОЗРАЧНЫЙ	А7L	222351	20

АКЦИЯ

PC TOPPER ТАБЛИЧКА ДЛЯ КАССЕТ ЦЕН «АКЦИЯ»

Съемный топпер «Акция» для привлечения дополнительного внимания покупателей к акционному товару. Имеется в трех размерах для кассет цен форматов: А8, А7L.

Цвет	Код товара	Кратность, шт.
А8	222324	10
А7L	222118	20

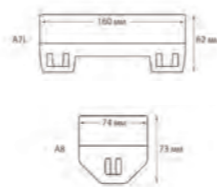
**АКЦИЯ****НОВИНКА**

PC TOPPER ТАБЛИЧКА ДЛЯ КАССЕТ ЦЕН «НОВИНКА»

Съемный топпер «Новинка» для акцентирования внимания покупателей на новом товаре в ассортименте. Для кассет формата А8, А7L.

Формат	Код товара	Кратность, шт.
А8	222344	10

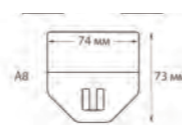
**СКИДКА**

PC TOPPER ТАБЛИЧКА ДЛЯ КАССЕТ ЦЕН «СКИДКА»

Съемный топпер «Скидка» для привлечения дополнительного внимания покупателей к товару со сниженной ценой. Имеется в трех размерах для кассет цен форматов: А8, А7L.

Формат	Код товара	Кратность, шт.
А8	222323	20

**ДЕРЖАТЕЛИ КАССЕТ ЦЕН А8, А7L**

Широкий выбор держателей позволяет применять кассеты цен на любом торговом оборудовании и в разных отделах магазинов. Виды крепления кассет цен очень разнообразны благодаря чему их можно повесить, закрепить за край тары, установить на горизонтальной поверхности, задать любой угол обзора. Если вы уже используете давно известные и популярные держатели ценников серии DELI или на шарнирах, то вы сможете также легко применять кассеты цен: теми же способами и в тех же местах – кассеты цен адаптированы ко всем видам уже используемых держателей.

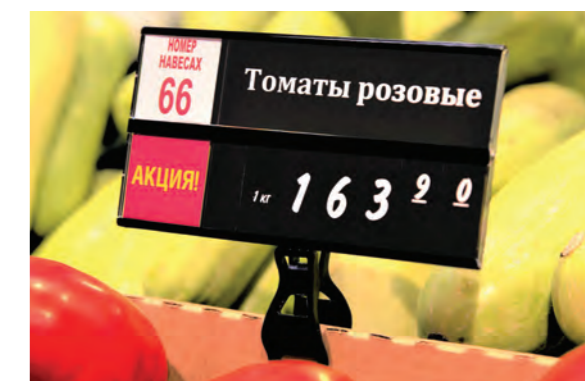

PC-DELI-ICE-SET ДЕРЖАТЕЛЬ КАССЕТ ЦЕН ДЕЛИ В ЛЁД

Идеально подходит для использования в отделах с рыбой и морепродуктами. Отличный вариант для обозначения цены продуктов, расположенных на подушке из льда.

Цвет	Код товара	Кратность, шт.
ЧЕРНЫЙ	222320	20

192 мм





PC-DELI-UNBO-SET90

ДЕРЖАТЕЛЬ КАССЕТ ЦЕН ДЕЛИ
НАСТОЛЬНЫЙ

Держатель кассет цен ДЕЛИ настольный с изменяемым углом наклона. Высота ножки – 90 мм. Рекомендуется для использования в отделах гастрономии. Благодаря изменяемому углу наклона ножки имеется возможность регулировать высоту изделия для выбора оптимального положения.

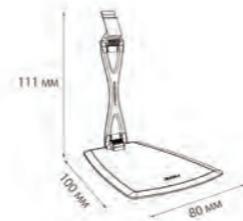

Цвет	Код товара	Кратность, шт.
ЧЕРНЫЙ	222311	20
БЕЛЫЙ	222312	20
ПРОЗРАЧНЫЙ	222313	20



PC-DELI-SIDE-SET40

ДЕРЖАТЕЛЬ КАССЕТ ЦЕН ДЕЛИ НА НОЖКЕ
40 мм для крепления на край посуды

Держатель для крепления кассеты на гастроемкости. Позволяет регулировать угол наклона кассеты. Высота ножки – 40 мм.



Цвет	Код товара	Кратность, шт.
ЧЕРНЫЙ	222314	20
БЕЛЫЙ	222315	20



PC-DELI-SIDE-SET90

ДЕРЖАТЕЛЬ КАССЕТ ЦЕН ДЕЛИ для крепления
на край посуды на ножке высотой 90 мм

Держатель для крепления кассеты на гастроемкости. Позволяет регулировать угол наклона кассеты. Высота ножки – 90 мм.



Цвет	Код товара	Кратность, шт.
ЧЕРНЫЙ	222317	20



PC-BASE-XL-CLIP

ДЕРЖАТЕЛЬ КАССЕТ ЦЕН на большой
круглой подставке

Держатель с большим круглым основанием диаметром 90 мм и высотой ножки 100 мм. Используется в отделе «Гастрономия» и на любых витринных выкладках. Шарнирное соединение обеспечивает максимальную подвижность элементов - позволяет задать любой угол наклона.



Цвет	Код товара	Кратность, шт.
ПРОЗРАЧНЫЙ	222305	10



PC-MAG-CLIP

ДЕРЖАТЕЛЬ КАССЕТ ЦЕН на магнитном
основании

Держатель на круглой магнитной подставке для фиксации на магнитящихся поверхностях. Миниатюрное магнитное основание не требует большой площадки для установки. Шарнирное соединение обеспечивает множество вариантов угла наклона и изменения высоты расположения кассеты в зависимости от потребности.



Цвет	Высота, мм	Код товара	Кратность, шт.
ЧЕРНЫЙ	50	222302	10
ЧЕРНЫЙ	100	222304	10



FX-PC

ДЕРЖАТЕЛЬ КАССЕТ ЦЕН на ПРИЩЕПКЕ

Держатель на прищепке крепится на край посуды, полки, трубу или корзины. Толщина поверхности фиксации не более 25 мм. Шарнирное соединение обеспечивает множество вариантов угла наклона кассеты в любой плоскости.



Цвет	Код товара	Кратность, шт.
ЧЕРНЫЙ	222162	20
ПРОЗРАЧНЫЙ	222161	20



FXS-PC

ДЕРЖАТЕЛЬ КАССЕТ ЦЕН на ПРИЩЕПКЕ МАЛОЙ

Держатель на малой прищепке крепится на край посуды, коробки, корзины. Толщина поверхности фиксации не более 10 мм. Шарнирное соединение обеспечивает максимальную подвижность элементов.



Цвет	Код товара	Кратность, шт.
ПРОЗРАЧНЫЙ	222179	10



PC-ROLL-CLIP

ДЕРЖАТЕЛЬ-УЛИТКА КАССЕТ ЦЕН на КОЛБАСУ

Держатель ценника-улитка на продукты цилиндрической формы. Диаметр захвата варьируется от 30 до 120 мм. Угол наклона ценника регулируется с помощью шарниров.



Цвет	Код товара	Кратность, шт.
ПРОЗРАЧНЫЙ	222300	10

**PC-FOT-CLIP** ШАРНИРНЫЙ ДЕРЖАТЕЛЬ КАССЕТ ЦЕН НА ПОДСТАВКЕ

Элегантный держатель на подставке с длиной ножки 100 мм идеально подойдет для отдела «Гастрономия». Шарнирное соединение обеспечивает максимальную подвижность элементов – позволяет задать любой угол наклона и регулировать высоту установки кассеты от 0 до 100 мм от поверхности установки.

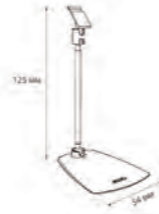

Цвет	Код товара	Кратность, шт.
ЧЕРНЫЙ	222195	10

**PC-CL-CLIP** УНИВЕРСАЛЬНЫЙ ДЕРЖАТЕЛЬ КАССЕТ ЦЕН НА КЛИПСЕ

Держатель на клипсе позволяет крепить кассеты на торец тонкой полки, край коробки, корзины, блюда и миски толщиной до 10 мм. Форма держателя оптимальна для крепления на краю гостроемкости. Представлен в двух вариантах высоты ножки: 50, 100 мм. Шарнирное соединение обеспечивает множество вариантов для установки угла наклона.

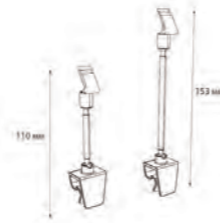

Цвет	Длина, мм	Код товара	Кратность, шт.
ПРОЗРАЧНЫЙ	50	222198	10
ПРОЗРАЧНЫЙ	100	222199	10

**PC-STAND** ПОДСТАВКА ДЛЯ КАССЕТ ЦЕН

Используются с кассетами цен или с TAIL ADAPTER, переходником-держателем табличек или ценникодержателей малых форматов. Подставка PC-STAND 50 может быть использована с любыми форматами кассет. Подставку PC-STAND 100 и 150 рекомендуем использовать с кассетами А8. Подставка высотой 150 мм отлично подойдет для витрин с многоуровневой выкладкой или там, где выкладка товара сделана горкой.

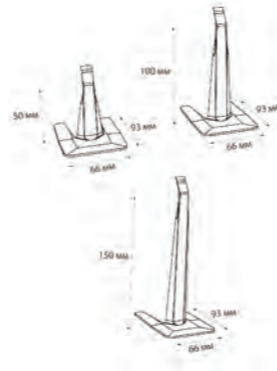

Цвет	Высота, мм	Код товара	Кратность, шт.
ПРОЗРАЧНЫЙ	50	222133	10
ПРОЗРАЧНЫЙ	100	222134	10
ПРОЗРАЧНЫЙ	150	222135	10
ЧЕРНЫЙ	50	222353	10
ЧЕРНЫЙ	100	222354	10
ЧЕРНЫЙ	150	222355	10

**PC ADAPTER DELI** АДАПТЕР ДЛЯ КАССЕТ ЦЕН

Адаптер позволяет использовать кассеты цен серии PC с держателями ценников серии DELI. Самые популярные варианты держателей в сборе серии DELI для использования с кассетами цен можно выбрать в разделе Держатели кассет цен.

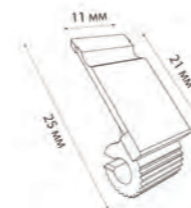

Цвет	Код товара	Кратность, шт.
ЧЕРНЫЙ	222089	20
ПРОЗРАЧНЫЙ	222090	20

**PC CLAMP ADAPTER** АДАПТЕР ДЛЯ КАССЕТ ЦЕН

Используется для крепления черных меловых табличек ВВ, любых произвольных из пластика и картона, а также карманов под ценники на удлинителе PC V-CLAMP EXTENSION. Для этого таблички и карманы должны быть зафиксированы на TAIL ADAPTER.

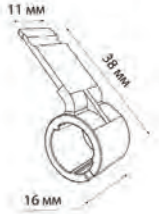

Цвет	Код товара	Кратность, шт.
ПРОЗРАЧНЫЙ	222094	100

**PC VL ADAPTER** АДАПТЕР ДЛЯ КАССЕТ ЦЕН

Адаптер позволяет использовать кассеты цен серии PC с держателями ценников серии DELI. Самые популярные варианты держателей в сборе серии DELI для использования с кассетами цен можно выбрать в разделе Держатели кассет цен.

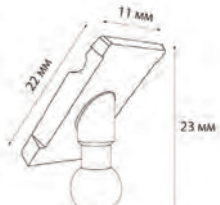

Цвет	Код товара	Кратность, шт.
ЧЕРНЫЙ	222091	20
ПРОЗРАЧНЫЙ	222092	20

**TAIL ADAPTER** ПЕРЕХОДНИК-ДЕРЖАТЕЛЬ ТАБЛИЧЕК И ЦЕННИКОДЕРЖАТЕЛЕЙ

Переходник-держатель табличек и ценникодержателей позволяет закрепить любую табличку из пластика, картона или маркерную табличку, а также ценникодержатели DELI-PRICER, IP-39-0100, любые малые длины DBR на всех держателях серии PC, изначально предназначенных для крепления кассет цен. Переходник идеально фиксируется на накатанный на него слой вспененного скотча с тыльной стороны носителя информации. Благодаря этому 100 % поверхности таблички или ценникодержателя являются рабочими.

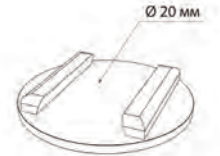

Цвет	Код товара	Кратность, шт.
ПРОЗРАЧНЫЙ	222361	20
ЧЕРНЫЙ	222360	20

**PC HOOK** ПЕТЛЯ ДЛЯ КАССЕТ ЦЕН

Петля позволяет закрепить кассеты формат А7L за край товарных емкостей с тонкими стенками или подвесить их на проволочном оборудовании. Для фиксации кассеты необходимо 2 петли на одну кассету. Диаметр петли 12 мм.



Цвет	Код товара	Кратность, шт.
ЧЕРНЫЙ	222086	40

**PC-CLIP** КЛИПСА С ДЕРЖАТЕЛЕМ ДЛЯ КАССЕТ С РЕГУЛИРУЕМЫМ УГЛОМ НАКЛОНА

Прозрачная клипса с держателем для кассет с регулируемым углом наклона крепится на край коробки или другой тары, полки толщиной до 20 мм. Обеспечивает дискретную регулировку угла наклона кассеты в диапазоне 180°.

Цвет	Код товара	Кратность, шт.
ПРОЗРАЧНЫЙ	222159	20

**PC-T9-CONNECTOR** НАСАДКА С ДЕРЖАТЕЛЕМ ДЛЯ КАССЕТ С РЕГУЛИРУЕМЫМ УГЛОМ НАКЛОНА

Насадка с держателем для кассет с регулируемым углом наклона позволяет создавать высокие конструкции с помощью трубок ALUTUBE, TEL-ALUTUBE, TEL-PL-TUBE и подставок BASE-PL, BASE-ML для напольного размещения кассет цен. А также варианты конструкций с держателями CLAMP, MAGNET-ROD. Обеспечивает дискретную регулировку угла наклона кассеты в диапазоне 180°.

Цвет	Код товара	Кратность, шт.
ПРОЗРАЧНЫЙ	222160	20

**PC-GRIP** ДЕРЖАТЕЛЬ КАССЕТ ЦЕН НА ПРИЩЕПКЕ С РЕГУЛИРУЕМЫМ УГЛОМ НАКЛОНА

Прозрачная прищепка с держателем для кассет с регулируемым углом наклона крепится на товар, край корзины или трубу с максимальным диаметром 32 мм. Обеспечивает дискретную регулировку угла наклона кассеты в диапазоне 180°.

Цвет	Код товара	Кратность, шт.
ПРОЗРАЧНЫЙ	222158	20

**SW-HOLDER** ДЕРЖАТЕЛЬ ДЛЯ ПРИЩЕПКИ V-CLAMP

Держатель предназначен для крепления на прищепку V-CLAMP второй кассеты. С использованием держателя для прищепки кассеты фиксируются на прищепке в два яруса.

Цвет	Код товара	Кратность, шт.
ЧЕРНЫЙ	222178	20

**V-CLAMP** ДЕРЖАТЕЛЬ КАССЕТ ЦЕН НА ШИРОКОЙ ПРИЩЕПКЕ

Прищепка V-CLAMP предназначена для крепления кассет цен на ящики, коробка, корзины. Имеет две планки для установки держателя с кассетой – это позволяет установить кассету или выше или ниже места фиксации прищепки. Позволяет размещать до двух кассет цен на одной прищепке в два яруса (для размещения двух кассет на одной прищепке необходимо дополнительно приобрести держатель SW-HOLDER).

Цвет	Код товара	Кратность, шт.
ЧЕРНЫЙ	202540	5

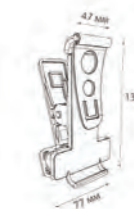
**PC V-CLAMP EXTENSION** УДЛИНИТЕЛЬ ДЛЯ КОМПЛЕКТА С ШИРОКОЙ ПРИЩЕПКОЙ

Применяется для размещения пластиковых рамок в отделе фрукты-овощи и других отделах, где для выкладки товаров используются пластиковые и деревянные ящики и плетеные корзины и лотки. Удлинитель используется в комбинации с прищепкой V-CLAMP и держателем рамки PC FRAME ADAPTER. Имеет широкое раскрытие и широкий зажим, что позволяет использовать её на торговом оборудовании с толстыми краями.

Цвет	Код товара	Кратность, шт.
ЧЕРНЫЙ	222383	5

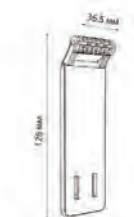
**PC V-CLAMP EXTENSION** УДЛИНИТЕЛЬ ДЛЯ КОМПЛЕКТА С ШИРОКОЙ ПРИЩЕПКОЙ

Данный удлинитель имеет комбинацию держателей для кассеты цен и пластиковой рамки. Позволяет размещать на держателе-прищепке V-CLAMP пластиковую информационную рамку с дополнительной промо-информацией или любую табличку вместе с кассетой цен. Для крепления рамки необходим держатель рамки PC FRAME ADAPTER. Рекомендуем использовать с рамками формата А6, А5.

Цвет	Код товара	Кратность, шт.
ЧЕРНЫЙ	222193	5

**PC V-CLAMP EXTENSION** УДЛИНИТЕЛЬ ДЛЯ ПРИЩЕПКИ ПОД КАССЕТЫ

Используется с держателем-прищепкой V-CLAMP. Позволяет приподнимать кассету цен над высокими товарными выкладками, что наиболее актуально в отделе овощи-фрукты, где продукты выкладываются горками. Удлинитель имеет комбинацию держателей для размещения двух кассет цен одновременно.

Цвет	Код товара	Кратность, шт.
ЧЕРНЫЙ	222381	5





ООО «ЕВРОПОС ГРУПП»

+7 (495) 232-23-11

SALE@EUROPOS.RU

ЕЩЕ БОЛЬШЕ НОВИНОК ДЛЯ ВАШЕГО БИЗНЕСА
НА НАШЕМ САЙТЕ

EUROPOS.GROUP

EUROPOS.RU

